

# Chladnička

---

## Návod k obsluze

---

Volně stojící spotřebič

**SAMSUNG**

# Obsah

<b>Bezpečnostní informace</b>	<b>4</b>
Co je třeba znát o bezpečnostních pokynech	4
Důležité bezpečnostní symboly a opatření:	6
Důležitá bezpečnostní opatření	7
Důležité výstražné symboly pro transport a umístění	10
Důležité výstrahy vztahující se k instalaci	11
Upozornění vztahující se k instalaci	14
Důležité výstrahy vztahující se k použití	16
Upozornění vztahující se k použití	21
Upozornění vztahující se k čištění	24
Důležité výstrahy vztahující se k likvidaci	26
Další tipy pro správné použití	27
Instrukce vztahující se ke směrnici OEEZ	28
<b>Instalace</b>	<b>29</b>
Rychlý přehled	29
Instalace krok za krokem	31
<b>Provoz</b>	<b>37</b>
Hlavní panel	37
SmartThings (k dispozici pouze u vybraných modelů)	41
Funkce SMART GRID (reagování na poptávku) (k dispozici pouze u vybraných modelů)	44
Speciální funkce	47
<b>Údržba</b>	<b>50</b>
Změna směru otevírání dveří (pouze pro určité modely)	50
Zacházení a péče	63
Úklid	69
Výměna součástí	70
<b>Odstraňování závad</b>	<b>71</b>
Obecné	71
Slyšíte z chladničky neobvyklé zvuky?	73
SmartThings (k dispozici pouze u vybraných modelů)	75
<b>Příloha</b>	<b>76</b>
Bezpečnostní pokyny	76
Pokyny pro instalaci	76
Pokyny ohledně teploty	77
Informace pro model a objednávku náhradních dílů	80

---

Open Source Announcement

81

Obsah

---

Čeština 3

# Bezpečnostní informace

Před prvním použitím vaší nové chladničky Samsung si pečlivě přečtěte tento návod k obsluze, abyste věděli, jak bezpečně a efektivně využívat vlastností a funkcí tohoto spotřebiče.

## Co je třeba znát o bezpečnostních pokynech

- Výstrahy a důležité bezpečnostní pokyny uvedené v tomto návodu nemohou obsáhnout všechny situace, které mohou vzniknout. Instalaci, obsluhu, údržbu a provozu spotřebiče proto věnujte patřičnou pozornost a řiďte se vlastním úsudkem.
- Níže uvedené pokyny k obsluze jsou určeny pro různé modely spotřebičů. Vlastnosti vaší chladničky mohou být odlišné a na chladničku se nemusí vztahovat všechny výstrahy a symboly uvedené v tomto návodu. V případě jakýchkoli dotazů se prosím obraťte na nejbližší servisní centrum nebo vyhledejte potřebné informace online na adrese [www.samsung.com](http://www.samsung.com).
- Použitým chladivem je R-600a nebo R-134a. Typ chladiva pro vaši chladničku zjistíte na štítku kompresoru spotřebiče nebo na typovém štítku uvnitř spotřebiče. Pokud výrobek obsahuje hořlavý plyn (chladivo R-600a), požádejte o pokyny k likvidaci příslušný místní úřad ochrany životního prostředí.
- Aby se v případě úniku chladiva z chladicího okruhu nevytvořila hořlavá směs plynu se vzduchem, měla by být velikost prostoru, ve kterém bude chladnička umístěna, zvolena s ohledem na množství použitého chladiva.
- Nikdy nezapínejte spotřebič, který vykazuje známky poškození. V případě nejistoty se obraťte na prodejce. Místnost musí mít velikost 1 m<sup>3</sup> na každých 8 g chladiva R-600a uvnitř spotřebiče.



Množství chladiva ve vašem konkrétním spotřebiči je uvedeno na identifikačním štítku uvnitř spotřebiče.

- Unikající chladivo z potrubí může způsobit požár nebo vést k poranění očí. Pokud zjistíte, že z potrubí uniká chladivo, okamžitě prostor vyvětrejte a udržujte od chladničky veškeré zdroje otevřeného ohně a hořlavé předměty.
  - V opačném případě může dojít k požáru nebo výbuchu.
- Abyste předešli kontaminaci potravin, dodržujte následující pokyny:
  - Otevírání dveří na delší dobu může způsobit výrazné zvýšení teploty v přihrádkách spotřebiče.
  - Pravidelně čistěte přístupné odvodňovací systémy a povrchy, které mohou přijít do styku s potravinami.
  - Nádržky na vodu vyčistěte, pokud nebyly používány po dobu 48 hodin. Pokud během 5 dnů nedošlo ke stáčení vody, propláchněte vodní systém připojený k přívodu vody.
  - Syrové maso a ryby skladujte ve vhodných nádobách v chladničce tak, aby se nedostaly do styku s jinými potravinami.
  - Dvouhvězdičkové přihrádky pro zmrazené potraviny jsou vhodné pro skladování předem zmrazených potravin, skladování nebo výrobu zmrzliny a výrobu ledových kostek.
  - Jedno-, dvou- a tříhvězdičkové přihrádky nejsou vhodné pro zmrazování čerstvých potravin.



# Bezpečnostní informace

---

- Pokud je chladnička po delší dobu ponechána prázdná, vypněte ji, odmrazte, vyčistěte, osušte a nechte otevřené dveře, abyste předešli tvorbě plísní uvnitř spotřebiče.

## Důležité bezpečnostní symboly a opatření:

---

Postupujte, prosím, podle bezpečnostních pokynů v této příručce. Tato příručka používá následující bezpečnostní symboly.

### **VÝSTRAHA**

Rizika nebo nebezpečné postupy, které mohou způsobit závažné zranění, poškození majetku nebo smrt.

### **UPOZORNĚNÍ**

Rizika nebo nebezpečné postupy, které mohou způsobit závažné zranění osob nebo poškození majetku.

### **POZNÁMKA**

Užitečné informace, které uživatelům pomáhají lépe porozumět nebo využívat chladničku.

Tyto výstražné symboly upozorňují na možné nebezpečí zranění osob.

Řiďte se jimi prosím.

Po přečtení tuto část uchovejte pro potřeby pozdějšího nahlédnutí.



---

## Důležitá bezpečnostní opatření

---



Varování: nebezpečí požáru / hořlavé materiály

### ! VÝSTRAHA

- Při umísťování přístroje se ujistěte, že není napájecí kabel nikde zachycen nebo poškozen.
- Přenosné prodlužovačky ani přenosné zdroje napájení neskladujte za spotřebičem.
- Plňte pouze pitnou vodou.
- Připojujte pouze k přípojce pitné vody.
- Ventilační otvory v plášti nebo konstrukci spotřebiče nesmí být zakryté.
- Nepoužívejte mechanická zařízení ani jiné prostředky pro urychlení procesu odmrazování, kromě prostředků doporučených výrobcem.
- Mohlo by dojít k poškození chladicího okruhu.
- Nepoužívejte elektrické spotřebiče uvnitř oddělení pro skladování potravin, pokud k takovému užívání nejsou určeny výrobcem.
- Tento přístroj není určen k použití dětmi a osobami se sníženými fyzickými, smyslovými nebo duševními schopnostmi nebo s nedostatečnými zkušenostmi a znalostmi, pokud nebudou pod dohledem osoby zodpovědné za jejich bezpečnost nebo pokud nebudou takovou osobou o používání tohoto přístroje náležitě poučeny.



## Bezpečnostní informace

---

- Tento spotřebič mohou používat děti od 8 let a osoby se sníženými fyzickými, smyslovými nebo duševními schopnostmi nebo s nedostatečnými zkušenostmi a znalostmi jedině v případě, že jsou pod dozorem nebo byly poučeny o bezpečném použití spotřebiče a chápou s ním spojená rizika. Děti si se spotřebičem nesmějí hrát. Čištění a údržbu nesmějí provádět děti bez dozoru. Děti ve věku od 3 do 8 let mohou do chladniček dávat věci a opět je z nich vyndávat.
- Pokud je poškozen napájecí kabel, musí být vyměněn výrobcem, jeho servisním zástupcem nebo podobně kvalifikovanými osobami, aby nedošlo k nebezpečným situacím.
- Zásuvka musí být snadno přístupná, aby bylo možné spotřebič v případě nouze rychle odpojit od napájení.
  - Musí být mimo oblast zadní části spotřebiče.
- Neukládejte do spotřebiče výbušné látky, jako jsou např. spreje s hořlavým hnacím plynem.
- Je-li spotřebič vybaven osvětlením LED, nedemontujte sami kryt osvětlení ani osvětlovací těleso.
  - obraťte se na nejbližší servisní středisko.
  - Používejte pouze osvětlovací tělesa LED dodávaná výrobcem nebo servisním zástupcem.
- Optimální spotřeby elektrické energie dosáhnete zachováním vnitřních částí (příhrádek, košů a polic) na pozicích, do kterých byly umístěny výrobcem.
- Chcete-li dosáhnout nejlepší energetické účinnosti tohoto produktu, ponechte všechny police, zásuvky a košíky v původních pozicích.



## Jak minimalizovat spotřebu energie

- Spotřebič umístěte do chladné, suché místnosti s přiměřenou ventilací.
- Zajistěte, aby nebyl vystaven přímému slunečnímu záření a nikdy jej nestavte do blízkosti přímého zdroje tepla (například radiátoru).
  - Pro úsporu energie se doporučuje neblokovat ventilační otvory nebo mřížky.
  - Teplé potraviny nechejte před vložením do mrazničky vychladnout.
  - Zmrazené potraviny nechávejte rozmrazit v chladničce. Můžete tak využít nízké teploty zmrazených potravin pro chlazení potravin uložených v chladničce.
  - Během vyjímání nebo ukládání potravin do mrazničky nenechávejte dveře příliš dlouho otevřené.
  - Čím kratší dobu ponecháte dveře otevřené, tím méně námrazy se v mrazáku vytvoří.
  - Pravidelně čistěte zadní stranu chladničky. Prach zvyšuje spotřebu energie.
  - Nenastavujte nižší teplotu, než je nutné.
  - Zajistěte dostatečné odvětrávání vzduchu na dně a na zadní stěně chladničky. Nezakrývejte větrací otvory.
  - Při instalaci ponechte vpravo, vlevo, vzadu a nad spotřebičem volný prostor. Tím pomůžete snížit spotřebu energie a také částky na vašich složenkách.
- Doporučená mezera od zdi:
  - Pravá, levá a zadní strana: více než 50 mm
  - Horní strana: více než 100 mm



## Bezpečnostní informace

---

Spotřebič je určen pro použití v domácnostech a podobném prostředí, tedy například

- v zaměstnaneckých kuchyňkách v obchodech, kancelářích a jiných pracovištích;
- na chatách, případně hosty hotelů, motelů a podobných obytných prostor;
- v soukromých ubytovacích zařízeních typu bed and breakfast;
- v rámci cateringu a podobných aktivit odehrávajících se mimo vlastní prodejnu nebo restauraci.

### Důležité výstražné symboly pro transport a umístění

---

#### **VÝSTRAHA**

- Během transportu a instalace spotřebiče je nutné dbát, aby nedošlo k poškození žádné části okruhu chlazení.
  - Únik chladiva z potrubí může způsobit požár nebo vést k poranění očí. Zjistíte-li únik chladiva, nepřibližujte se s otevřeným ohněm nebo zdrojem vznícení a po několik minut důkladně větrejte vzduch v místnosti, kde je spotřebič umístěn.
  - Tento spotřebič obsahuje malé množství chladiva izobutanu (R-600a). Jedná se o přírodní plyn, který je šetrný k životnímu prostředí, ale který je také hořlavý. Během transportu a instalace spotřebiče je nutné dbát, aby nedošlo k poškození žádné části okruhu chlazení.



---

## Důležité výstrahy vztahující se k instalaci

---

### **VÝSTRAHA**

- Chladničku chraňte před vlhkostí a neinstalujte na místa, na kterých může přijít do kontaktu s vodou.
  - Poškození izolace elektrických částí může způsobit úraz elektrickým proudem nebo požár.
- Nevystavujte chladničku přímému slunečnímu záření ani tepelnému sálání ze sporáků, pokojových topných těles nebo jiných spotřebičů.
- Nezapojujte do prodlužovacího kabelu s více zásuvkami několik spotřebičů současně. Chladnička by vždy měla být zapojena do samostatné zásuvky, jejíž jmenovité napětí odpovídá parametrům na typovém štítku.
  - Takové zapojení zajistí nejlepší výkon a také zabraňuje přetížení elektrických okruhů, které způsobuje přehřívání kabeláže a může být příčinou požáru.
- Nezapojujte přívodní kabel do síťové zásuvky, která je uvolněná.
  - Hrozí nebezpečí úrazu elektrickým proudem nebo požáru.
- Nepoužívejte přívodní kabel, jenž na kterémkoli místě vykazuje známky poškození nebo opotřebení.
- Přívodní kabel příliš neohýbejte ani na něj nepokládejte těžké předměty.
- Netahejte za elektrický kabel a příliš jej neohýbejte.
- Přívodní kabel nekruťte a neutahujte.

## Bezpečnostní informace

---

- Nezavěšujte přívodní kabel za kovové předměty, nepokládejte na něj těžké předměty, neumísťujte jej mezi předměty a neschovávejte kabel v prostoru za spotřebičem.
- Při posouvání chladničky dbejte, abyste přívodní kabel nepřiskřípli a nepoškodili.
  - Může tak vzniknout nebezpečí úrazu elektrickým proudem nebo požáru.
- Chladničku nikdy nevypojujte ze zásuvky taháním za přívodní kabel. Vždy pevně uchyťte zástrčku a plynule ji vytáhněte ze zásuvky.
  - Poškození přívodního kabelu může mít za následek zkrat, požár nebo úraz elektrickým proudem.
- V okolí chladničky nepoužívejte spreje.
  - Použití spreje v blízkosti chladničky může způsobit explozi nebo požár.
- Neinstalujte tento spotřebič poblíž hořlavých materiálů.
- Neinstalujte tento spotřebič na místě, kde by mohl unikat plyn.
  - Může tak vzniknout nebezpečí úrazu elektrickým proudem nebo požáru.
- Chladnička musí být před spuštěním umístěna a nainstalována v souladu s pokyny uvedenými v tomto návodu.
- Zapojte vidlici přívodního kabelu do zásuvky tak, aby kabel visel směrem dolů.
  - Zapojíte-li vidlici hlavou dolů, může dojít k přerušení vodiče s následkem požáru nebo úrazu elektrickým proudem.



- Zkontrolujte, zda přívodní kabel není přiskřípnutý nebo poškozený zadní částí chladničky.
- Udržujte balicí materiál mimo dosah dětí.
  - Existuje riziko udušení v případě, že si jej dítě nasadí na hlavu.
- Neinstalujte tento spotřebič na vlhkém, mastném ani prašném místě, na místě vystaveném přímému slunečnímu záření a působení vody (dešťové kapky).
  - Poškození izolace elektrických částí může způsobit úraz elektrickým proudem nebo požár.
- Pokud je v chladničce prach nebo voda, odpojte přívodní kabel ze zásuvky a kontaktujte servisní středisko společnosti Samsung Electronics.
  - Hrozí nebezpečí požáru.
- Nestavějte se a nepokládejte předměty (prádlo, zapálené svíčky či cigarety, talíře, chemické prostředky, kovové předměty atd.) na spotřebič.
  - Může dojít k úrazu elektrickým proudem, požáru, problémům s funkcí výrobku nebo zranění.
- Před prvním zapojením spotřebiče do zásuvky je zapotřebí odstranit všechny ochranné plastové fólie.
- Děti musí být pod dohledem, aby bylo zajištěno, že si nebudou hrát s pojistnými kroužky určenými pro seřizování dveří nebo se svorkami pro uchycení vodovodní přípojky.
  - V případě vdechnutí nebo spolknutí kroužku či svorky dítětem hrozí nebezpečí udušení. Uchovávejte je mimo dosah dětí.



## Bezpečnostní informace

---

- Chladničku je nutné uzemnit.
  - Před prozkoumáváním nebo opravou libovolné části spotřebiče se vždy ujistěte, že je chladnička uzemněna. Případné probíjení spotřebiče může vést k závažným úrazům způsobeným elektrickým proudem.
- Jako uzemnění nikdy nepoužívejte plynová potrubí, telefonní vedení ani jiné možné bleskosvody.
  - Chladničku je třeba uzemnit, aby nedocházelo k probíjení spotřebiče a úrazům způsobeným elektrickým proudem.
  - Toto může vést k úrazu elektrickým proudem, požáru, explozi, nebo k problémům s funkcí výrobku.
- Jemně zastrčte přívodní kabel do zásuvky. Nepoužívejte poškozenou zástrčku nebo elektrický kabel a zkontrolujte upevnění zásuvky.
  - Může tak vzniknout nebezpečí úrazu elektrickým proudem nebo požáru.
- Výměnu pojistky na spotřebiči musí provést kvalifikovaný technik nebo servisní společnost.
  - V opačném případě hrozí nebezpečí úrazu elektrickým proudem nebo zranění.

### Upozornění vztahující se k instalaci

---

#### **UPOZORNĚNÍ**

- Chladničku instalujte na rovný povrch s dostatečně velkým prostorem okolo.
  - Pokud není chladnička ve vyrovnané poloze, může dojít ke snížení chladiivosti a životnosti.



- 
- Po instalaci a zapnutí chladničky vyčkejte 2–3 hodiny, než do ní začnete vkládat potraviny.
  - Důrazně doporučujeme svěřit instalaci chladničky do rukou kvalifikovaného instalatéra nebo společnosti.
    - V opačném případě může dojít k úrazu elektrickým proudem, požáru, explozi, problémům s funkcí výrobku nebo zranění.

# Bezpečnostní informace

---

## Důležité výstrahy vztahující se k použití

---

### **VÝSTRAHA**

- Nezapojujte zástrčku do zásuvky mokřýma rukama.
  - Může vzniknout nebezpečí úrazu elektrickým proudem.
- Nepokládejte na horní povrch spotřebiče žádné předměty.
  - Při otevírání nebo zavírání dveří by tyto předměty mohly spadnout a způsobit zranění nebo poškození zařízení.
- Nevkládejte ruce, nohy či kovové předměty (např. hůlky) do spodní a zadní části chladničky.
  - Hrozí nebezpečí úrazu elektrickým proudem.
  - Ostré hrany mohou způsobit poranění.
- Nedotýkejte se vnitřních stěn mrazničky nebo předmětů v mrazničce uložených mokřýma rukama.
  - Mohli byste si způsobit omrzliny.
- Na chladničku nestavte nádoby s vodou.
  - V případě rozlití hrozí nebezpečí úrazu elektrickým proudem nebo požáru.
- Do chladničky neukládejte těkavé ani hořlavé látky (benzen, ředidla, propan, alkohol, éter, zkapalněný propan butan apod.).
  - Tato chladnička je určena pouze pro skladování potravin.
  - Může vzniknout nebezpečí požáru nebo výbuchu.

- Děti musí být pod dohledem, aby bylo zajištěno, že si s přístrojem nebudou hrát.
  - Nenechávejte prsty ve styčných místech. Vzdálenosti mezi dveřmi a tělem spotřebiče jsou malé. Pokud se v okolí pohybují děti, buďte při otevírání dveří chladničky opatrní.
- Mezi dveře nevkládejte svoje prsty ani prsty dětí.
  - Nenechávejte prsty ani v levé, ani v pravé mezeře dveří. Pokud máte mezi dveřmi chladničky prsty, buďte při otevírání opatrní.
- Nedovolte dětem věšet se na dveře nebo dveřní přihrádky. Může dojít k vážným zraněním.
- Nedovolte dětem lézt dovnitř spotřebiče. Mohly by uvíznout.
- Nestrkejte ruce do mezery mezi podlahou a spotřebičem.
  - Ostré hrany mohou způsobit poranění.
- V chladniče neuchovávejte farmaceutika, látky určené k výzkumu a předměty a látky citlivé na teplotu.
  - V chladniče nesmí být skladovány výrobky, které vyžadují přesně regulovanou teplotu.
- V případě, že ucítíte zápach farmaceutik nebo kouře, okamžitě spotřebič vypojte ze zásuvky a kontaktujte vaše servisní středisko Samsung Electronics.
- Pokud je v chladniče prach nebo voda, odpojte přívodní kabel ze zásuvky a kontaktujte servisní středisko společnosti Samsung Electronics.
  - Hrozí nebezpečí požáru.
- Nedovolte dětem stoupat na police.
  - Police by se mohla zlomit.



## Bezpečnostní informace

---

- Nenechávejte dveře chladničky otevřené bez dozoru a nedovolte dětem vstupovat do vnitřního prostoru chladničky.
- Nedovolte malým dětem lézt do zásuvky.
  - Hrozí nebezpečí zadušení nebo úrazu v případě uvíznutí v zásuvce.
- Neukládejte do chladničky příliš velké množství potravin.
  - Při otvírání dveří by tyto předměty mohly spadnout a způsobit zranění nebo poškození zařízení.
- Na povrch spotřebiče nestříkejte těkavé látky, jako například insekticidy.
  - Takové látky mohou být zdraví škodlivé a mohou také způsobit úraz elektrickým proudem, požár nebo poškodit výrobek.
- Do otvoru dávkovače vody, do žlábků zásobníku ledu ani do nádoby výrobce ledu nikdy nevkládejte prsty ani žádné předměty.
  - Mohlo by dojít ke zranění osob nebo poškození zařízení.
- V okolí chladničky nepoužívejte ani neukládejte žádné látky citlivé na teplotu, jako např. hořlavé spreje, předměty, suchý led, léky nebo chemikálie.
- Ve vnitřním prostoru chladničky nepoužívejte vysoušeč vlasů. Nedávejte do chladničky zapálenou svíčku za účelem odstranění nepříjemných pachů.
  - Může tak vzniknout nebezpečí úrazu elektrickým proudem nebo požáru.
- Nádrž na vodu a zásobník ledových kostek plňte pouze pitnou vodou (minerální nebo čišťenou vodou).
  - Nenalévejte do zásobníku čaj, džusy nebo iontové nápoje. Hrozí poškození chladničky.



- Nestavějte se a nepokládejte předměty (prádlo, zapálené svíčky či cigarety, talíře, chemické prostředky, kovové předměty atd.) na spotřebič. Může dojít k úrazu elektrickým proudem, požáru, problémům s funkcí výrobku nebo zranění. Na spotřebič nestavte nádoby s vodou.
  - V případě rozlití hrozí nebezpečí úrazu elektrickým proudem nebo požáru.
- Nikdy se po delší dobu nedívejte přímo do UV LED lampy.
  - Ultrafialové paprsky mohou způsobit poškození zraku.
- Nevkládejte police vzhůru nohama. Zarážky by poté nemusely fungovat správně.
  - V případě vypadnutí skleněné police hrozí zranění oso.
- Nenechávejte prsty ve styčných místech. Vzdálenosti mezi dveřmi a tělem spotřebiče jsou malé. Pokud se v okolí pohybují děti, buďte při otevírání dveří chladničky opatrní.
- Zjistíte-li úniku plynného chladiva, nepřibližujte se s otevřeným ohněm nebo zdrojem vznícení a po několik minut důkladně větrejte vzduch v místnosti, kde je spotřebič umístěn.
  - Nedotýkejte se spotřebiče ani přívodního kabelu.
  - Nezapínejte ventilátor.
  - Případné zajiskření může způsobit explozi nebo požár.
- Lahve by měly být skladovány těsně u sebe, aby nemohly vypadnout.
- Tento spotřebič je určen pouze pro domácí skladování potravin.
- Do otvoru dávkovače vody, do žlábků zásobníku ledu ani do nádoby výrobku ledu nikdy nevkádejte prsty ani žádné předměty.
  - Mohlo by dojít ke zranění osob nebo poškození zařízení.



## Bezpečnostní informace

---

- Nepokoušejte se opravit, rozložit či upravit spotřebič sami od sebe.
- Nepoužívejte jiné než standardní pojistky (např. měděné, ocelové dráty atd.).
- Pokud je chladničku zapotřebí opravit, kontaktujte nejbližší servisní středisko.
  - V opačném případě může dojít k úrazu elektrickým proudem, požáru, problémům s funkcí výrobku nebo zranění.
- Pokud ze spotřebiče začne vycházet zápach spáleniny nebo kouř, okamžitě chladničku vypojte ze zásuvky a kontaktujte servisní středisko společnosti Samsung Electronics.
  - V opačném případě hrozí nebezpečí úrazu elektrickým proudem nebo požáru.
- Před výměnou žárovek chladničky nejdříve vypojte spotřebič ze zásuvky.
  - V opačném případě hrozí nebezpečí úrazu elektrickým proudem.
- Pokud vám bude výměna jiného než LED osvětlení působit problémy, kontaktujte servisní středisko Samsung.
- Jemně zastrčte přívodní kabel do zásuvky.
- Nepoužívejte poškozenou zástrčku nebo elektrický kabel a zkontrolujte upevnění zásuvky.
  - Může tak vzniknout nebezpečí úrazu elektrickým proudem nebo požáru.





---

## Upozornění vztahující se k použití

---

### UPOZORNĚNÍ

- Rozmrazené potraviny opakovaně nezmrazujte.
  - U rozmrazených potravin, které byly předtím zmrazeny, vznikají škodlivé bakterie rychleji než v případě čerstvých potravin.
  - Druhé rozmrazení způsobí zničení ještě většího počtu buněk, vyloučení vlhkosti a změnu integrity výrobku.
- Nerozmrazujte maso při pokojové teplotě.
  - Bezpečnost potravin závisí na tom, zda bylo s potravinami v syrovém stavu správně zacházeno.
- Neukládejte do mrazničky skleněné lahve a perlivé nápoje.
  - Lahev by mohla zamrznout, prasknout a tak způsobit zranění.
- Používejte pouze výrobek ledu dodávaný k chladničce.
- Pokud nebudete delší dobu doma (například o prázdninách) a nebudete používat dávkovač vody nebo ledu, zavřete vodní ventil.
  - Jinak může dojít k úniku vody.
- Pokud nebudete chladničku velmi dlouho používat (3 týdny nebo déle), vyprázdněte ji včetně nádoby na led, odpojte ji od elektrické sítě, uzavřete vodovodní ventil, otřete přebytečnou vlhkost z vnitřních stěn a nechte otevřené dveře, aby uvnitř chladničky nedocházelo ke vzniku zápachu a plísní.
- V rámci zajištění optimálního provozu chladničky:
  - Neumisťujte potraviny do těsné blízkosti ventilačních otvorů v zadní části chladničky, protože by omezily cirkulaci vzduchu uvnitř chladicího prostoru.



## Bezpečnostní informace

---

- Potraviny před uložením do chladničky dobře zabalte nebo je uzavřete do vzduchotěsných nádob.
- Dodržujte maximální dobu skladovatelnosti uvedenou na mražených potravinách.
- Chladničku není nutné odpojovat od elektrické sítě, pokud nebudete doma déle než tři týdny. Pokud však budete pryč více než tři týdny, vytáhněte všechny potraviny a led v nádobě na led, odpojte chladničku od sítě, zavřete vodní ventil, otřete přebytečnou vlhkost z vnitřních stěn a nechte dveře otevřené, aby se zabránilo zápachům a plísní.
- Zákonná záruka a zásahy.
  - Na jakékoli změny a úpravy provedené třetí stranou na tomto spotřebiči se nevztahuje záruka společnosti Samsung a společnost Samsung v takových případech neodpovídá za jakékoli bezpečnostní incidenty nebo škody způsobené těmito úpravami.
- Ujistěte se, že ventilační otvory uvnitř chladničky nic neblokuje.
  - Pokud jsou ventilační otvory zakryté, zejména plastovým sáčkem, může dojít k nepřiměřenému poklesu teploty. Pokud je tato doba ochlazování příliš dlouhá, může dojít k prasknutí vodního filtru a úniku vody.
- Používejte pouze výrobek ledu dodávaný k chladničce.
- Otřete vlhkost uvnitř chladničky a nechte otevřené dveře.
  - V opačném případě může vzniknout zápach a plíseň.
- Po vypojení spotřebiče z elektrické zásuvky vyčkejte alespoň pět minut, než jej opět zapojíte.



- V případě, že dojde ke styku spotřebiče s vodou, vypojte jej ze zásuvky a kontaktujte vaše servisní středisko Samsung Electronics.
- Vyhýbejte se použití nepřiměřené síly při manipulaci se skleněnými povrchy.
  - Rozbité sklo může způsobit zranění nebo škody na majetku.
- Nádrž na vodu a zásobník ledových kostek používejte pouze s pitnou vodou (kohoutkovou, minerální nebo filtrovanou).
  - Neplňte nádrž čajem nebo sportovními nápoji. Mohlo by to vést k poškození chladničky.
- Dejte pozor na případné uvíznutí prstů ve dveřích chladničky.
- Pokud dojde k zaplavení chladničky vodou, kontaktujte nejbližší servisní středisko.
  - Hrozí nebezpečí úrazu elektrickým proudem nebo požáru.
- Ve dveřních přihrádkách nenechávejte rostlinný olej. Může ztuhnout, což zhorší jeho chuť, a bude obtížné ho použít. Navíc z otevřené lahve může unikat olej, což může vést až k prasknutí dveřní přihrádky. Po otevření lahve je nejlepší nechat ji na chladném a tmavém místě, například ve skřínce nebo v komoře.
  - Mezi rostlinné oleje patří například olivový, kukuřičný, řepkový atd.

# Bezpečnostní informace

---

## Upozornění vztahující se k čištění

---

### UPOZORNĚNÍ

- Nestříkejte vodu přímo na vnitřní nebo vnější povrch chladničky.
  - Hrozí nebezpečí úrazu elektrickým proudem nebo požáru.
- Ve vnitřním prostoru chladničky nepoužívejte vysoušeč vlasů.
- Nedávejte do chladničky zapálenou svíčku za účelem odstranění nepříjemných pachů.
  - Může tak vzniknout nebezpečí úrazu elektrickým proudem nebo požáru.
- Nestříkejte čisticí prostředky přímo na displej.
  - Mohly by se setřít nápisy vytištěné na displeji.
- Pokud se do spotřebiče dostane cizorodá tekutina (např. voda), odpojte chladničku ze zásuvky a kontaktujte nejbližší servisní středisko.
  - V opačném případě hrozí nebezpečí úrazu elektrickým proudem nebo požáru.
- Případné nečistoty na vidlici zástrčky přívodního kabelu odstraňte čistým, suchým hadrem. K čištění elektrické zástrčky nikdy nepoužívejte mokrý nebo vlhký hadr.
  - V opačném případě hrozí nebezpečí úrazu elektrickým proudem nebo požáru.
- Nečistěte spotřebič přímým stříkáním vody.
- K čištění nepoužívejte benzen, ředidlo ani chlór.
  - Tyto látky mohou poškodit povrch spotřebiče a způsobit požár.

- 
- Do otvoru dávkovače nikdy nevkládejte prsty ani žádné předměty.
    - Mohlo by dojít ke zranění osob nebo poškození zařízení.
  - Před čištěním nebo údržbou odpojte spotřebič ze zásuvky.
    - V opačném případě hrozí nebezpečí úrazu elektrickým proudem nebo požáru.
  - Pro čištění chladničky použijte čistou houbičku nebo měkký hadřík a jemný saponát.
  - K čištění vnějších povrchů (dveří a skříně), plastových částí, obložení dveří a interiéru a těsnění nepoužívejte abrazivní ani silné čisticí prostředky, jako jsou čističe oken, čisticí prášky, hořlavé kapaliny, kyselina chlorovodíková, čisticí vosky, koncentrované saponáty, bělidla nebo čisticí prostředky obsahující ropné produkty.
    - Mohou způsobit škrábance nebo poškodit materiál.
  - Pokud jsou skleněné police nebo kryty studené, nečistěte je teplou vodou. V případě vystavení náhlým změnám teploty nebo při nárazu či pádu by se mohly zlomit.

# Bezpečnostní informace

## Důležité výstrahy vztahující se k likvidaci

### **VÝSTRAHA**

- Obalové materiály tohoto výrobku prosím zlikvidujte způsobem šetrným k životnímu prostředí.
- Před odvozem spotřebiče k likvidaci zkontrolujte, zda není poškozeno žádné potrubí ani zařízení na jeho zadní straně.
- Použitým chladivem je R-600a nebo R-134a. Typ chladiva pro vaši chladničku zjistíte na štítku kompresoru spotřebiče nebo na typovém štítku uvnitř chladničky. Pokud chladnička obsahuje hořlavý plyn (chladivo R-600a), požádejte o pokyny k likvidaci příslušný místní úřad ochrany životního prostředí.
- Před odložením výrobku určeného k likvidaci demontujte dveře anebo dveřní těsnění a zámky dveří, aby uvnitř nemohly uvíznout malé děti nebo zvířata. Děti musí být pod dohledem, aby bylo zajištěno, že si s přístrojem nebudou hrát. Děti by mohly uvíznout uvnitř a zranit se nebo se udusit.
  - Děti by mohly uvíznout uvnitř a zranit se nebo se udusit.
- Součástí izolačního materiálu je cyklopentan. Plyny použité v izolačních materiálech vyžadují speciální postupy likvidace. Postup řádné likvidace tohoto výrobku vám sdělí místní úřad ochrany životního prostředí.
- Uchovávejte veškeré balicí materiály mimo dosah dětí. Mohou pro ně představovat nebezpečí.
  - V případě, že si dítě nasadí přes hlavu sáček nebo jiný balicí materiál, hrozí nebezpečí udušení.



---

## Další tipy pro správné použití

---

- V případě výpadku elektrické energie kontaktujte energetickou společnost s dotazem, jak dlouho bude výpadek trvat.
  - Většina výpadků elektrické energie netrvá déle než jednu nebo dvě hodiny, což teplotu v mrazničce neovlivní. V době výpadku proudu však omezte otevírání dveří mrazničky na minimum.
  - Pokud by výpadek elektrické energie trval déle než 24 hodin, vyjměte veškeré mražené potraviny.
- Výkon chladničky nemusí být konzistentní (teplota v mrazničce může nepřiměřeně růst a zmrazené potraviny tak mohou začít tát) v případě, že se bude delší dobu nacházet na místě, ve kterém se teploty stále pohybují pod přípustnými hodnotami.
- Některým potravinám uložení do chladničky nesvědčí a může mít negativní dopad na jejich čerstvost.
- Vaše mraznička je vybavena funkcí odmrazování. To znamená, že není nutné ji ručně odmrazovat. Tato činnost bude probíhat automaticky.
- Teplota se během odmrazování zvyšuje podle požadavků norem ISO. Pokud však chcete předejít nežádoucímu zvýšení teploty zmrazených potravin během odmrazování mrazničky, zabalte je do několika vrstev novinového papíru.
- Potraviny, které se zcela rozmrazily, neukládejte zpět do mrazničky.



# Bezpečnostní informace

## Instrukce vztahující se ke směrnici OEEZ



Správná likvidace výrobku (Elektrický a elektronický odpad)  
(Platí pro země s odděleným systémem sběru)

Toto označení na výrobku, jeho příslušenství nebo dokumentaci znamená, že výrobek a jeho elektronické příslušenství (například nabíječku, náhlavní sadu, USB kabel) je po skončení životnosti zakázáno likvidovat jako běžný komunální odpad. Možným negativním dopadům na životní prostředí nebo lidské zdraví způsobeným nekontrolovanou likvidací zabráníte oddělením zmíněných produktů od ostatních typů odpadu a jejich zodpovědnou recyklací za účelem udržitelného využívání druhotných surovin.

Uživatelé z řad domácností by si měli od prodejce, u něhož produkt zakoupili, nebo u příslušného městského úřadu vyžádat informace, kde a jak mohou tyto výrobky odevzdat k bezpečné ekologické recyklaci.

Podnikoví uživatelé by měli kontaktovat dodavatele a zkontrolovat všechny podmínky kupní smlouvy. Tento výrobek a jeho elektronické příslušenství nesmí být likvidován spolu s ostatním průmyslovým odpadem.

Informace o závazcích společnosti Samsung v oblasti ochrany životního prostředí a regulačních povinností týkajících se výrobku (např. uplatňování nařízení o likvidaci baterií, REACH, OEEZ) najdete prostřednictvím [www.samsung.com](http://www.samsung.com) v sekci věnované udržitelnosti.

(Pouze pro výrobky prodávané v evropských zemích a Spojeném království)



# Instalace

Tyto instrukce pečlivě čtěte a řiďte se jimi. Jedině tak bude zajištěna správná instalace spotřebiče a jeho bezpečný provoz.

## ⚠ VÝSTRAHA

- Chladničku používejte pouze k účelu, pro který je určena, dle popisu v tomto návodu.
- K provádění servisních úkonů je oprávněn pouze kvalifikovaný technický personál.
- Obalový materiál zlikvidujte v souladu s místními předpisy.
- Aby se zabránilo úrazu elektrickým proudem, před provedením servisních úkonů nebo výměnou částí odpojte napájecí kabel.

## Rychlý přehled

Skutečný vzhled a součásti chladničky se mohou od obrázku v závislosti na modelu a zemi, ve které se nacházíte, lišit.

Běžný typ

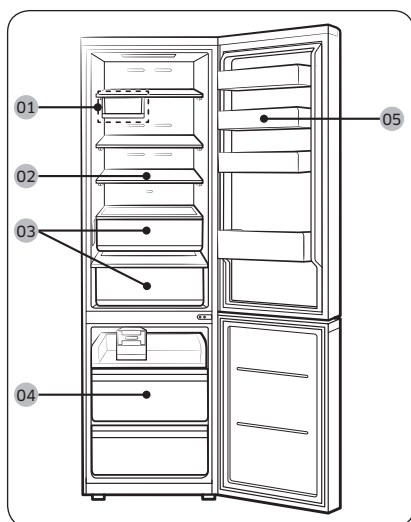

Typ s dávkovačem

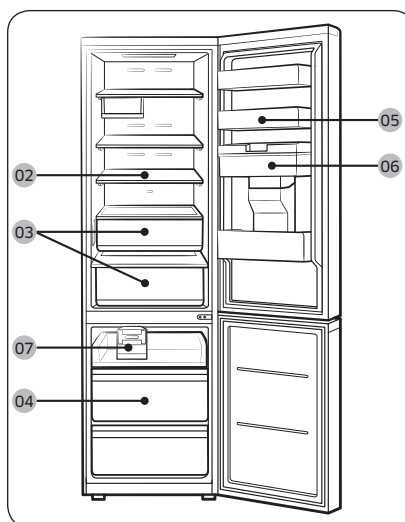

01 Vícenásobný zásobník \*

02 Police chladničky / skládací police \*

03 Zásuvka na zeleninu \*

04 Zásuvka mrazničky

05 Příhrádka ve dveřích chladničky

06 Nádržka na vodu \*\*

07 Otáčecí výrobek ledu \*

\* k dispozici pouze u vybraných modelů

\*\* pouze typy s dávkovačem

# Instalace

## POZNÁMKA

- Optimální spotřeby elektrické energie dosáhnete zachováním přihrádek, košů a polic na pozicích, do kterých byly umístěny výrobcem.
- Abyste získali více místa, lze odebrat všechny zásuvky a umístit „polici mrazničky“ (pouze příslušné modely) na spodní zásuvku v mrazničce, neboť to neovlivní tepelné a mechanické vlastnosti. Uváděný prostorový objem oddělení pro skladování zmrazených potravin je počítán bez těchto zásuvek.

## Dveřní přihrádky

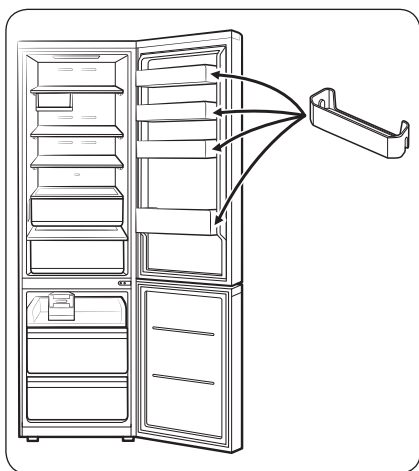

Vaše chladnička je dodávána s dveřními přihrádkami různých druhů a velikostí. Pokud byly dveřní přihrádky vaší chladničky zabaleny samostatně, nainstalujte je do správné polohy podle obrázku.

## POZNÁMKA

Skutečná chladnička a její dodané součásti se mohou v závislosti na modelu a zemi od obrázků v tomto návodu lišit.

## Instalace krok za krokem

### KROK 1 Vyberte vhodné umístění

#### Požadavky na umístění:

- Stabilní, vyrovnaný povrch, který nebude blokovat ventilační otvory spotřebiče
- Mimo přímé sluneční světlo
- S dostatečným prostorem pro otevírání a zavírání dveří
- Daleko od zdrojů tepla
- S dostatečným prostorem pro údržbu a servis
- Přípustný rozsah okolní teploty: od 10 °C do 43 °C

#### Požadavky na volný prostor

Požadavky na prostor pro instalaci zjistíte na následujících obrázcích a v tabulkách.

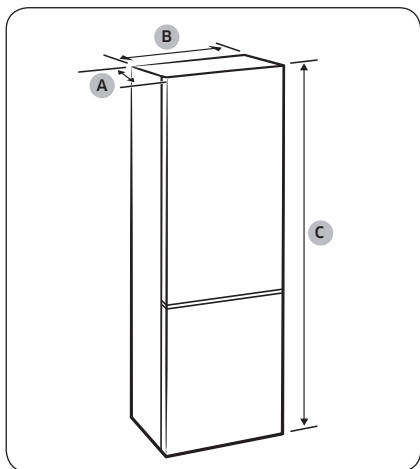

Model	RB45**	RB50**	RB53**
Hloubka „A“	711		
Šířka „B“	759		
Celková výška „C“	1780	1920	2030

(jednotka: mm)

# Instalace

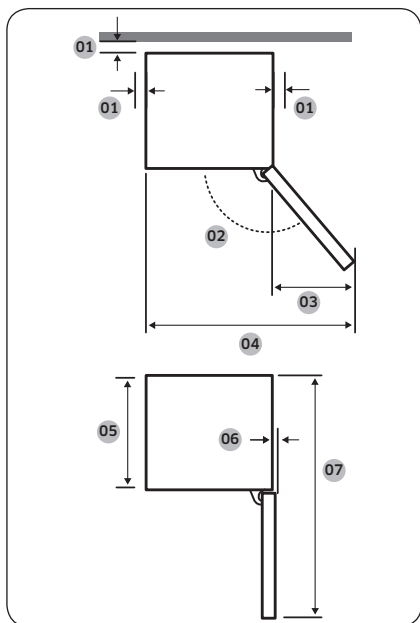

01	doporučeno více než 50 mm
02	Chladnička: 115°, Mraznička: 120°
03	551
04	1307
05	626
06	32
07	1406

(jednotka: mm)

Instalace

## POZNÁMKA

Rozměry v tabulce se mohou lišit v závislosti na metodě měření.



## KROK 2 Stanovení vzdálenosti (k dispozici pouze u vybraných modelů)

### POZNÁMKA

Počet dodaných rozpěrných vložek se liší podle modelu. Připevněte všechny dodané rozpěrné vložky.

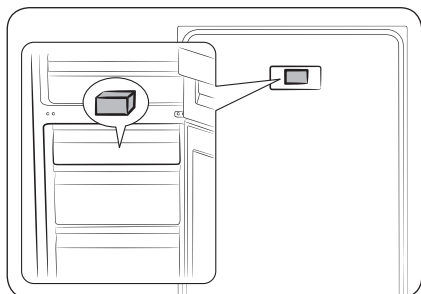

1. Otevřete dveře a umístěte dodanou rozpěrnou vložku (šedý blok).
2. Rozbalte rozpěrnou vložku a podle obrázku ji upevněte k zadní části chladničky. Pomáhají větrání vzduchu k zadní stěně a šetří spotřebu energie.

## KROK 3 Vyrovnání

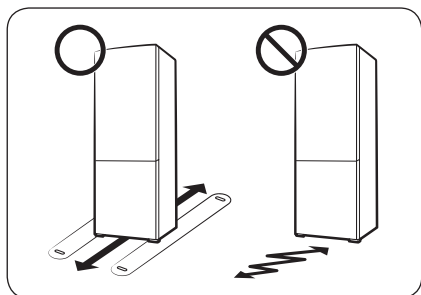

- Povrch, na kterém bude chladnička umístěna, musí snést zátěž plně naložené chladničky.
- Pro ochranu podlahy dejte velký kus lepenky pod každou nohu chladničky.
- Po usazení chladničky do požadovaného umístění s ní pokud možno dále nepohybujte, abyste nepoškodili povrch podlahy. Je-li to nutné, podél trasy pohybu použijte silný papír nebo starý koberec.



# Instalace

## KROK 4 Seřízení vyrovnávacích nožek

### ⚠ UPOZORNĚNÍ

- Chladnička musí být ve vyrovnané poloze na ploché, pevné podlaze. V opačném případě může dojít k poškození chladničky nebo fyzickému zranění.
- Při vyrovnávání chladničky dbejte na to, aby byla prázdná. Zkontrolujte, zda v chladničce nezůstaly žádné potraviny.
- Z bezpečnostních důvodů vyrovnejte polohu chladničky tak, aby byla přední strana nepatrně vyšší než zadní.

Chladničku lze vyrovnat pomocí předních nožek, opatřených za tímto účelem zvláštním šroubem (nivelátorem). Pro vyrovnání chladničky použijte plochý šroubovák.

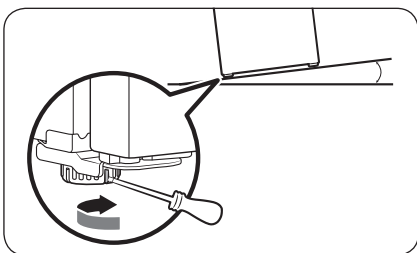

### Při seřizování výšky na levé straně:

Vložte plochý šroubovák do nivelátoru přední levé nohy chladničky. Otáčením nivelátoru po směru hodinových ručiček provedete zvýšení, otáčením v opačném směru provedete snížení.

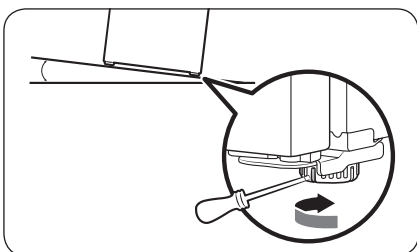

### Při seřizování výšky na pravé straně:

Vložte plochý šroubovák do nivelátoru přední pravé nohy chladničky. Otáčením nivelátoru po směru hodinových ručiček provedete zvýšení, otáčením v opačném směru provedete snížení.



---

## KROK 5 Vybalte a nainstalujte vícenásobný zásobník (pouze u příslušných modelů)

Pro účely přepravy a zajištění bezpečnosti je vícenásobný zásobník zabalen a uložen v zásuvce mrazničky. Vybalte vícenásobný zásobník a nainstalujte jej pod polici chladničky.

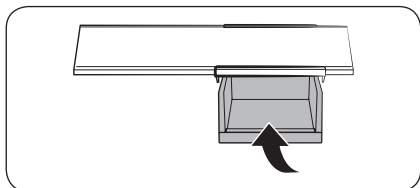

- Vložte vícenásobný zásobník do posuvné lišty pod horní polici chladničky.

---

## KROK 6 Počáteční nastavení

Po dokončení níže uvedených kroků bude vaše chladnička plně provozuschopná.

1. Odstraňte pěnovou PE fólii na každém rohu police, která slouží k ochraně chladničky při přepravě.
2. Zapojte zástrčku do elektrické zásuvky a uveďte chladničku zpět do provozu.
3. Otevřete dveře a zkontrolujte, zda vnitřní osvětlení svítí.
4. Nastavte ovládání teploty na nejnižší úroveň a přibližně hodinu vyčkejte. Chladnička se poté lehce ochladí a motor hladce poběží.
5. Počkejte, dokud teplota v chladničce neklesne na požadovanou úroveň. Poté je chladnička připravena k použití.

### POZNÁMKA

Jakmile se chladnička zapne, spustí se alarm. Alarm vypnete klepnutím na tlačítko <, ○ nebo >.



# Instalace

## KROK 7 Teplotní alarm

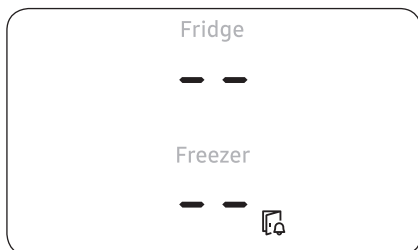

- Je-li teplota mrazničky příliš vysoká, protože došlo k výpadku napájení, bliká displej, jak je znázorněno na obrázku.
  - Když klepnete na libovolné tlačítko ( < , ○ nebo > ), bude na displeji po dobu 5 sekund blikat „nejvyšší teplota“, která byla dosažena v prostoru mrazničky a chladničky.
- Tato výstraha může být aktivní:
  - Když je spotřebič zapnut poprvé po instalaci.
  - Je-li teplota mrazničky příliš vysoká v důsledku výpadku napájení.

## KROK 8 Závěrečná kontrola

Po dokončení instalace zkontrolujte:

- Zda je chladnička zapojena do elektrické zásuvky se správným uzemněním.
- Zda se chladnička nachází na rovném povrchu s dostatečným odstupem od okolních stěn nebo skříní.
- Zda je poloha chladničky vyrovnaná a stabilní.
- Zda je možné dveře chladničky volně otevírat a zavírat a po jejich otevření dojde k rozsvícení vnitřního osvětlení.



# Provoz

## Hlavní panel

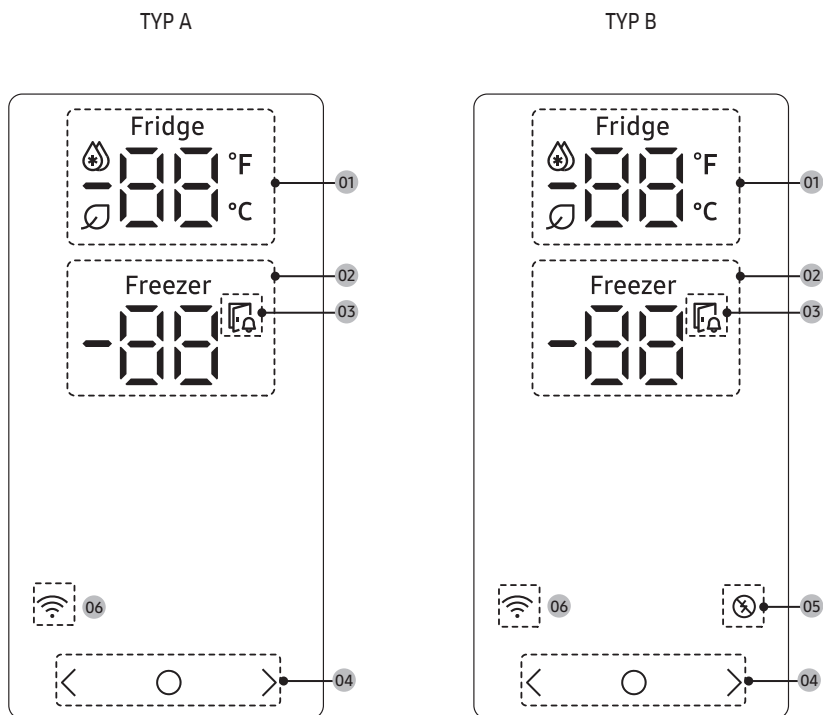

<b>01</b> Kontrolka chladničky	<ul style="list-style-type: none"><li>• Zobrazuje aktuální nebo požadovanou teplotu chladničky.</li><li>•  indikuje, že je funkce Turbochlazení aktivní.</li><li>• Ikona  se zobrazí, pokud v aplikaci SmartThings zapnete funkci AI Energy Mode. (k dispozici pouze u vybraných modelů)</li></ul>
<b>02</b> Kontrolka mrazničky	<ul style="list-style-type: none"><li>• Zobrazuje aktuální nebo požadovanou teplotu mrazničky.</li><li>•  indikuje, že je funkce Turbomražení aktivní.</li></ul>
<b>03</b> Kontrolka otevřených dveří	Tato kontrolka bliká se zobrazením alarmu, když zůstanou dveře otevřené déle než 2 minuty.

# Provoz

<b>04</b> Tlačítka	<ul style="list-style-type: none"><li>• Když je displej vypnutý, klepněte pro jeho aktivaci na libovolné tlačítko.</li><li>• Pomocí tlačítka  vyberte mrazničku nebo chladničku a pomocí tlačítek &lt; nebo &gt; zvolte požadovanou teplotu nebo funkci pro vybraný prostor.</li></ul>
<b>05</b> Indikátor Maximální zátěž *	<ul style="list-style-type: none"><li>• Zobrazuje stav funkce Maximální zátěž.</li><li>• Další informace o funkci Maximální zátěž naleznete v části <b>Funkce SMART GRID (reagování na poptávku)</b> (k dispozici pouze u vybraných modelů).</li></ul>
<b>06</b> Kontrolka síťového připojení	<ul style="list-style-type: none"><li>• Tato ikona signalizuje, že je chladnička připojena k síti. Pokud ikona Wi-Fi bliká, doporučujeme připojit chladničku k aplikaci SmartThings. Chladničku lze ovládat a monitorovat pomocí aplikace SmartThings. Další informace najdete v části <b>SmartThings</b> (k dispozici pouze u vybraných modelů).</li></ul>

## POZNÁMKA

Pokud zůstanou dveře otevřené po dobu 5 minut, vnitřní osvětlení bude blikat po dobu 5 minut a poté se zhasne. To upozorní uživatele se sluchovým postižením, že jsou dveře otevřené. Upozorňujeme, že tato funkce je normální.

## Nastavení požadované teploty nebo funkce

1. Klepnutím na libovolné tlačítko (<, ○ nebo >) aktivujete displej.
  - Tento krok se nemusí vztahovat na některé modely.
2. Chladničku nebo mrazničku vyberete klepnutím na tlačítko ○.
  - Kontrolka zvoleného prostoru bude blikat.
3. Klepnutím na tlačítko < nebo > vyberte požadovanou teplotu nebo funkci.
  - V tabulce najdete volby dostupné pro jednotlivé prostory.

Fridge (Chladnička)	<ul style="list-style-type: none"><li>• Dostupné možnosti ve stupních Celsia: 🌀 (Turbochlazení) ↔ 1 °C ↔ 2 °C ↔ 3 °C ↔ 4 °C ↔ 5 °C ↔ 6 °C ↔ 7 °C ↔ 📄 (Dovolená)</li><li>• Dostupné možnosti ve stupních Fahrenheita (k dispozici pouze u vybraných modelů): 🌀 (Turbochlazení) ↔ 34 °F ↔ 35 °F ↔ 36 °F ↔ 37 °F ↔ 38 °F ↔ 39 °F ↔ 40 °F ↔ 41 °F ↔ 42 °F ↔ 43 °F ↔ 44 °F ↔ 📄 (Dovolená)</li><li>• Funkce Turbochlazení slouží k urychlení procesu chlazení při maximální rychlosti ventilátoru. Chladnička běží na plný výkon po dobu dvou a půl hodiny a poté se vrátí na předchozí teplotu.</li><li>• Pokud se chystáte na dovolenou či služební cestu nebo pokud máte v úmyslu chladničku delší dobu nepoužívat, použijte funkci Dovolená. Teplota chladničky bude udržována pod 17 °C, ale mraznička zůstane aktivní podle dřívějšího nastavení.</li></ul>
Freezer (Mraznička)	<ul style="list-style-type: none"><li>• Dostupné možnosti ve stupních Celsia: ❄️ (Turbomrazení) ↔ -23 °C ↔ -22 °C ↔ -21 °C ↔ -20 °C ↔ -19 °C ↔ -18 °C ↔ -17 °C ↔ -16 °C ↔ -15 °C</li><li>• Dostupné možnosti ve stupních Fahrenheita (k dispozici pouze u vybraných modelů): ❄️ (Turbomrazení) ↔ -8 °F ↔ -7 °F ↔ -6 °F ↔ -5 °F ↔ -4 °F ↔ -3 °F ↔ -2 °F ↔ -1 °F ↔ 0 °F ↔ 1 °F ↔ 2 °F ↔ 3 °F ↔ 4 °F ↔ 5 °F</li><li>• Funkce Turbomrazení slouží k urychlenému snížení teploty uvnitř mrazničky. Mraznička zůstane v provozu na plný výkon po dobu 50 hodin a poté se vrátí na předchozí teplotu. Pokud potřebujete zmrazit větší objem potravin, zapněte funkci Turbomrazení alespoň 20 hodin před uložením potravin do mrazničky.</li></ul> <p><b>📖 POZNÁMKA</b></p> <p>Při používání této funkce dojde ke zvýšení spotřeby elektrické energie chladničky. Nezapomeňte ji vypnout v případě, že ji nebudete potřebovat, a vrátit mrazničku do původního nastavení teploty.</p>

4. Počkejte, až kontrolka zvoleného prostoru přestane blikat, nebo potvrďte výběr klepnutím na tlačítko ○.

### **📖 POZNÁMKA**

Používání funkcí Turbochlazení nebo Turbomrazení zvyšuje spotřebu elektrické energie.

# Provoz

## Zapnutí nebo vypnutí připojení Wi-Fi (k dispozici pouze u vybraných modelů)

Chcete-li zapnout nebo vypnout připojení Wi-Fi, klepněte na tlačítko > a 10 sekund ho podržte. Na displeji se na 5 sekund zobrazí stav připojení Wi-Fi (jak je znázorněno na obrázku).

Wi-Fi zapnuto

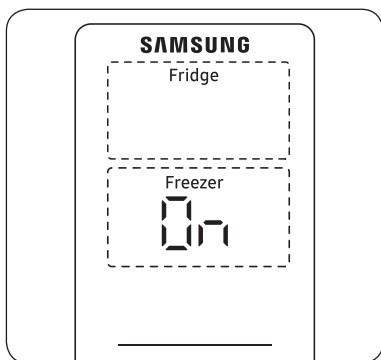

Wi-Fi vypnuto

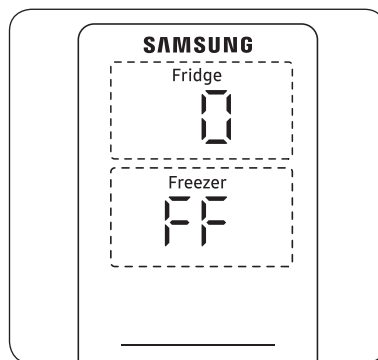

### POZNÁMKA

- Po nastavení připojení Wi-Fi pro připojení chladničky k aplikaci SmartThings se zapne funkce zapnutí/vypnutí připojení Wi-Fi.
- Další informace najdete v části SmartThings (k dispozici pouze u vybraných modelů).

## Změna jednotek teploty (k dispozici pouze u vybraných modelů)

Jednotky teploty můžete přepínat mezi stupni Fahrenheita a stupni Celsia.

1. Klepnutím na libovolné tlačítko (<, ○ nebo >) aktivujte displej.
  - Tento krok se nemusí vztahovat na některé modely.
2. Opakovaně klepněte na tlačítko ○, dokud nezačnou blikat symboly °F a °C na chladničce nebo mrazničce.
3. Klepnutím na tlačítko < nebo > vyberte požadované jednotky teploty.
  - Klepnutím na tlačítko < vyberte stupně Fahrenheita.
  - Klepnutím na tlačítko > vyberte stupně Celsia.
4. Klepnutím na tlačítko ○ potvrďte svou volbu nebo počkejte 5 sekund.
  - Symboly °F a °C přestanou blikat.

---

## SmartThings (k dispozici pouze u vybraných modelů)

---

### Instalace

Navštivte obchod Google Play Store, Galaxy Apps nebo Apple App Store a vyhledejte „SmartThings“. Stáhněte a nainstalujte na své chytré zařízení aplikaci SmartThings poskytovanou společností Samsung Electronics.

#### POZNÁMKA

- Podpůrná verze softwaru aplikace SmartThings se může měnit v závislosti na zásadách podpory operačního systému stanovených výrobcem. Pokud jde navíc o aplikaci SmartThings nebo funkce, které aplikace podporuje, mohou být zásady aktualizace nové aplikace na stávající verzi operačního systému pozastaveny z důvodu použitelnosti nebo bezpečnosti.
- Za účelem zlepšení použitelnosti nebo výkonu může být aplikace SmartThings bez předchozího upozornění změněna. Stejně jako je každý rok aktualizována verze operačního systému mobilních telefonů, i aplikace SmartThings je průběžně aktualizována podle nejnovější verze operačního systému. Pokud máte dotazy týkající se výše uvedených záležitostí, kontaktujte nás na adrese [st.service@samsung.com](mailto:st.service@samsung.com)
- Doporučené šifrovací systémy zahrnují WPA/TKIP a WPA2/AES. Jakékoli novější nebo nestandardizované ověřovací protokoly Wi-Fi nejsou podporovány.
- Bezdrátové sítě mohou být ovlivněny okolním bezdrátovým komunikačním prostředím.
- Pokud váš poskytovatel internetových služeb zaregistroval MAC adresu vašeho počítače nebo modemu pro identifikaci, připojení vaší inteligentní chladničky Samsung k internetu se nemusí zdařit. Pokud k tomu dojde, požádejte svého poskytovatele internetových služeb o technickou pomoc.
- Nastavení brány firewall síťového systému může zabránit vaší inteligentní chladničce Samsung v přístupu k internetu. Požádejte svého poskytovatele internetových služeb o technickou pomoc. Pokud tento příznak přetrvává, obraťte se na místní servisní středisko společnosti Samsung nebo na prodejce.
- Postup konfigurace nastavení bezdrátového přístupového bodu (AP) naleznete v uživatelské příručce přístupového bodu (routeru).
- Inteligentní chladničky Samsung se vyznačují podporou Wi-Fi připojení na frekvenci 2,4 GHz s protokoly IEEE 802.11 b/g/n a Soft-AP. (Je doporučen protokol IEEE 802.11 n.)
- V případě neautorizovaných bezdrátových Wi-Fi routerů může dojít k selhání připojení k inteligentním chladničkám Samsung.

# Provoz

---

## Účet Samsung

Chcete-li používat tuto aplikaci, musíte si zaregistrovat svůj účet Samsung. Pokud nemáte účet Samsung, postupujte podle pokynů na obrazovce aplikace a vytvořte bezplatný účet Samsung.

## Začínáme

Zapněte zařízení, které chcete připojit, otevřete na svém telefonu aplikaci SmartThings a potom postupujte podle pokynů níže.

Jestliže se otevře vyskakovací okno oznamující, že bylo nalezeno nové zařízení, klepněte na tlačítko pro přidání **ADD NOW (Přidat nyní)**.

Pokud se vyskakovací okno nezobrazí, klepněte na tlačítko **+** a potom ze seznamu dostupných zařízení zvolte zařízení, které chcete připojit.

Jestliže vaše zařízení není na seznamu dostupných zařízení, klepněte na položku **Supported Devices (Podporovaná zařízení)**, zvolte typ zařízení Refrigerator (Chladnička) a potom zvolte příslušný model zařízení.

Při nastavování vašeho zařízení postupujte podle pokynů v aplikaci. Jakmile bude nastavení dokončeno, vaše chladnička se zobrazí jako „karta“ na obrazovce vašich zařízení **Devices (Zařízení)**.

## Integrované ovládání

Svou chladničku můžete monitorovat a ovládat doma i na cestách.

- Jestliže chcete otevřít stránku chladničky, klepněte na ikonu chladničky v základní nabídce aplikace SmartThings nebo klepněte na ikonu zařízení Devices ve spodní části základní nabídky a potom klepněte na „karta“ chladničky.
- Zkontrolujte stav provozu nebo oznámení souvisejících s chladničkou, a pokud je to nutné, změňte možnosti nebo nastavení.

## POZNÁMKA

Některé možnosti nebo nastavení chladničky nemusí být k dispozici pro dálkové ovládání.

Kategorie	Položka	Popis
Monitorování	Teplota chladničky	Zobrazuje aktuální nastavení teploty chladničky.
	Teplota mrazničky	Zobrazuje aktuální nastavení teploty mrazničky.
Funkce	Turbochlazení	Funkci Turbochlazení můžete zapnout nebo vypnout a zkontrolovat aktuální nastavení.
	Turbomrazení	Funkci Turbomrazení můžete zapnout nebo vypnout a zkontrolovat aktuální nastavení.
	Teplota chladničky	Můžete nastavit požadovanou teplotu chladničky.
	Teplota mrazničky	Můžete nastavit požadovanou teplotu mrazničky.
Alarmy	Neobvykle vysoká teplota	Tento alarm je aktivován, když chladnička nebo mraznička vykazuje neobvykle vysokou teplotu.
	Door opening (Otevřené dveře)	Tento alarm je aktivován, když jsou dveře ponechány otevřené po dobu delší než 2 minuty.
AI Energy Mode (k dispozici pouze u vybraných modelů)	<p>Funkci AI Energy Mode můžete zapnout nebo vypnout v nabídce Energy v aplikaci SmartThings.</p> <p>Stav funkce AI Energy Mode můžete zkontrolovat v aplikaci SmartThings.</p> <p>U některých modelů se na hlavním panelu zobrazí ikona , která signalizuje, že je funkce AI Energy Mode v provozu. (k dispozici pouze u vybraných modelů)</p> <p>Zapnutí funkce AI Energy Mode snižuje spotřebu energie, ale může také snížit výkon chlazení.</p>	

# Provoz

## Funkce SMART GRID (reagování na poptávku) (k dispozici pouze u vybraných modelů)

Když chladnička pracuje v režimu SMART GRID (reagování na poptávku), funkce Energy Management Refrigerator (Řízení spotřeby chladničky) může řídit spotřebu energie nebo zpozdit spuštění některých funkcí, aby ušetřila peníze, když jsou ceny energie nebo poptávka nejvyšší.

### POZNÁMKA

- Funkci SMART GRID (reagování na poptávku) můžete kdykoli deaktivovat pomocí funkce Vypnout maximální zátěž.
- Chcete-li používat funkci SMART GRID (reagování na poptávku), musíte uzavřít samostatnou smlouvu s vaším dodavatelem elektřiny.

Kromě toho, abyste mohli používat funkci SMART GRID (reagování na poptávku), musíte tuto službu u svého dodavatele elektřiny zaregistrovat. Váš dodavatel elektřiny musí používat systém EMS (Energy Management System), který podporuje technologii SEP (Smart Energy Profile).

### Použití funkce SMART GRID (reagování na poptávku)

Tato funkce monitoruje ceny energie a informace o poptávce vašeho dodavatele elektřiny a odesílá upozornění do chladničky, aby mohla provádět úkoly s vysokou spotřebou energie v době mimo špičku, kdy jsou náklady na elektřinu a poptávka nižší.

Pokud chladnička obdrží řídicí signál od dodavatele elektřiny, zobrazí na displeji chladničky úroveň DAL (L3) nebo TALR (L4) a bude řídit spotřebu energie podle stanovené úrovně.

[Podmínka] Řídicí signály DAL a TALR od dodavatele elektřiny fungují tak dlouho, dokud je zachována výkonnost produktu.

Pokud chladnička přijme signál funkce SMART GRID (reagování na poptávku) (DAL nebo TALR), bude pracovat v režimu odloženého zatížení spotřebiče (zobrazí úroveň: L3) nebo dočasného snížení zatížení spotřebiče (zobrazí úroveň: L4).

- Odložené zatížení spotřebiče (L3): Chladnička reaguje na řídicí signál DAL tím, že po dobu trvání odložení mírně sníží zátěž spotřebiče. Tato funkce řídí funkce, které spotřebovávají velké množství energie, jako je nastavení chladicí soustavy, spuštění cyklu odmrazování a výroba ledu.
  - Když je chladnička v režimu DAL (L3), na displeji chladničky se zobrazí „L3“.
  - Režim DAL se automaticky deaktivuje po skončení doby stanovené signálem DAL (max. 4,5 hodiny) nebo při stisknutí tlačítka funkce Vypnout maximální zátěž.
- Dočasné snížení zatížení spotřebiče (L4): Chladnička reaguje na řídicí signál TALR tím, že po krátkou dobu razantně sníží zátěž spotřebiče. Tato funkce snižuje spotřebu energie zastavením kompresoru a řízením funkcí, které spotřebovávají velké množství energie, jako je cyklus odmrazování a výroba ledu.
  - Když je chladnička v režimu TALR (L4), na displeji chladničky se zobrazí „L4“.
  - Režim TALR (L4) se automaticky deaktivuje po skončení signálem stanovené doby (max. 15 minut) nebo při stisknutí tlačítka funkce Vypnout maximální zátěž. Režim se okamžitě deaktivuje a chladnička se vrátí do normálního stavu při otevření nebo zavření dveří nebo při použití dávkovače.

### Vypnout maximální zátěž (režim potlačení)

Pokud chcete, aby chladnička ignorovala řídicí signály funkce SMART GRID (reagování na poptávku) od dodavatele elektřiny, můžete aktivovat funkci Vypnout maximální zátěž (režim potlačení).

Po aktivaci funkce Vypnout maximální zátěž (režim potlačení) bude chladnička ignorovat řídicí signály funkce SMART GRID (reagování na poptávku) a nebude se řídit signály vašeho dodavatele elektřiny.



---

### Aktivace a deaktivace funkce Vypnout maximální zátěž (režim potlačení)

1. Chcete-li aktivovat nebo deaktivovat funkci Vypnout maximální zátěž (režim potlačení), stiskněte tlačítko < po dobu 3 sekund, aniž byste změnili jiná nastavení zobrazení.
2. Když je funkce Vypnout maximální zátěž deaktivovaná, funkci Vypnout maximální zátěž aktivujete stisknutím tlačítka < po dobu 3 sekund.
  - Rozsvítí se příslušná kontrolka (⊗).
  - Pokud chladnička obdrží řídicí signál funkce SMART GRID (reagování na poptávku) od vašeho dodavatele elektřiny, zobrazí se na kontrolce chladničky **Or**.
3. Když je funkce Vypnout maximální zátěž aktivovaná, funkci Vypnout maximální zátěž deaktivujete stisknutím tlačítka < po dobu 3 sekund.
  - Příslušná kontrolka (⊗) zhasne.

# Provoz

## Použití funkce Energy Management (Řízení spotřeby)

Funkce Energy Management (Řízení spotřeby) vám umožňuje ovládat a monitorovat spotřebu vaší chladničky pomocí aplikace SmartThings.

### POZNÁMKA

- Chcete-li používat funkce Energy Management (Řízení spotřeby) chladničky, musíte si nejprve nainstalovat příslušnou aplikaci.
1. Provozní stav
    - Můžete zkontrolovat stavy DR a Vypnout maximální zátěž (režim potlačení).
  2. Hlášení spotřeby energie
    - Zobrazuje akumulovanou spotřebu energie. Údaje o spotřebě energie se aktualizují každých 10 minut.

### POZNÁMKA

Údaje o spotřebě energie se mohou lišit od specifikací spotřeby energie produktu v závislosti na provozním prostředí a skladovaných potravinách.

3. Delay Defrost Capability (Odložené odmrazování)
  - Funkce Delay Defrost Capability (Odložené odmrazování) šetří energii tím, že odloží proces odmrazování na dobu určenou uživatelem. Můžete nakonfigurovat čas použití funkce a tato funkce bude šetřit energii během stanovené doby v rámci 24hodinového cyklu. Pokud není čas nastaven, funkce pracuje s výchozím nastavením času. Výchozí nastavení času je následující:
    - 06:00 až 10:00: 1. listopadu - 30. dubna
    - 15:00 až 19:00: 1. května - 31. října

Chcete-li změnit nastavení času pro funkci Delay Defrost Capability (Odložené odmrazování)

Změnu nastavení času pro funkci Delay Defrost Capability (Odložené odmrazování) můžete provést v aplikaci.

## Zajištění otevřeného přístupu k požadavkům připojeného produktu

1. Otevřené standardy SGIP (Smart Energy Profile 2.0 - <http://www.csep.org/>)
  - Hlášení spotřeby energie
  - Reagování na poptávku
2. Samsung OPEN API
  - Provozní stav, uživatelská nastavení a zprávy
  - Stav výrobce ledu: GET /icemaker/status/vs/0
  - Alarm otevřených dveří: GET /doors/vs/0
  - Stav DR: GET /drlc/vs/0
  - Odložené odmrazování
  - Nastavení plánu odložení odmrazování: POST /defrost/reservation/vs/0?op=add
  - Získání plánu odložení odmrazování: GET /defrost/reservation/vs/0
  - Odstranění plánu odložení odmrazování: POST /defrost/reservation/vs/0?op=remove
  - Zapnutí/vypnutí plánu odložení odmrazování: POST /defrost/delay/vs/0

## Speciální funkce

Skutečný vzhled a funkcionalita se může od obrázku a popisu v závislosti na modelu a zemi, ve které se nacházíte, lišit.

### Dávkovač vody (pouze pro určité modely)

Pomocí dávkovače vody je možné získat vodu bez nutnosti otevírat dveře chladničky. Před použitím dávkovače je zapotřebí naplnit nádrž pitnou vodou.

#### Plnění nádrže na vodu

Otevřete dveře chladničky. Nádrž na vodu se nachází poblíž dveřních přihrádek chladničky.

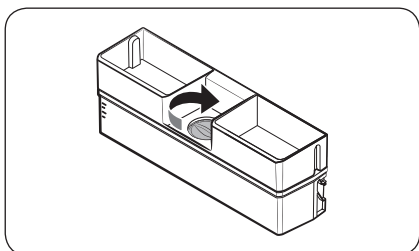
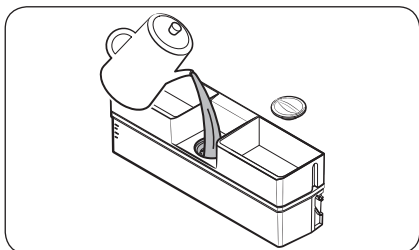
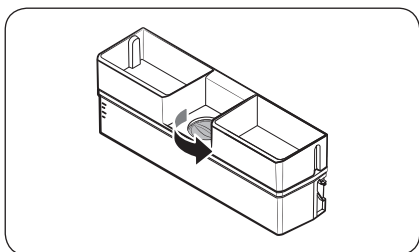

1. Odstraňte horní víčko.

2. Naplňte do nádrže na vodu až 3,5 l pitné vody (MAX).

#### ⚠ UPOZORNĚNÍ

- Dávkovač vody je určen pro použití s pitnou vodou. Nádrž na vodu naplňujte výhradně pitnou vodou. Nepoužívejte jiné tekutiny.
- Nenalévejte do nádrže příliš mnoho vody. Mohla by přetéct.

#### 📖 POZNÁMKA

Před prvním použitím nádrže na vodu vypláchněte.

3. Našroubujte horní víčko.

# Provoz

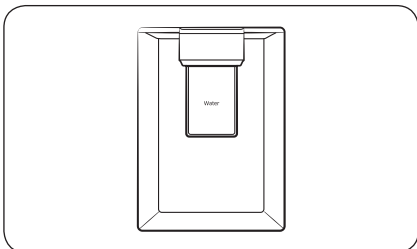

4. Přidržte pod výstupním otvorem dávkovače vody sklenici a mírně jí zatlačte na páčku dávkovače.

## UPOZORNĚNÍ

- Na horní straně víčka nádržky na vodu nic neskladujte.
- Neplňte nádrž na vodu, aniž byste ji vysunuli ze dveří.
- Ujistěte se, že je nádrž na vodu správně umístěná.
- Nepoužívejte chladničku bez zásobníku na vodu. Mohlo by dojít ke snížení výkonu nebo zvýšení spotřeby elektrické energie.
- Abyste zabránili stříkání vody, ujistěte se, že je sklenice v jedné rovině s páčkou dávkovače.

## POZNÁMKA

Nádrž na vodu můžete v případě potřeby použít k uskladnění potravin. V takovém případě odstraňte víko nádrže.

## Výroba ledu (k dispozici pouze u vybraných modelů)

### Otáčecí výrobek ledu

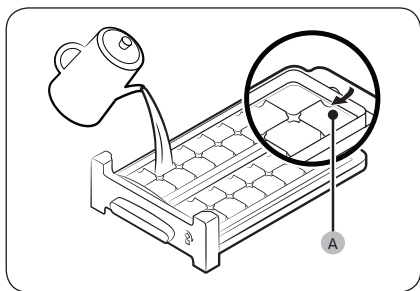

1. Otevřete dveře mrazničky a vysuňte zásobník ledu.
2. Naplňte zásobník vodou až do vyznačené úrovně (A) na zásobníku.
3. Zasuňte zásobník zpět na své místo.

#### POZNÁMKA

Doba trvání výroby ledu se odvíjí od nastavení teploty.

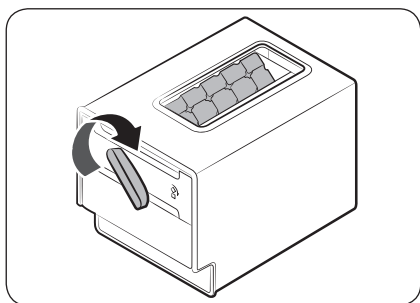

#### POZNÁMKA

- Ujistěte se, že je koš na led umístěn pod zásobníkem ledu.
- Pro uvolnění hotových kostek ledu otočte rukojetí koše napravo. Dojde k vyspání poloviny ledových kostek do koše. Poté rukojetí otočte doleva, čímž vysypete do koše i druhou polovinu.
- Koš vytáhnete mírným natočením páčky a vysunutím směrem k sobě.

# Údržba

## Změna směru otevírání dveří (pouze pro určité modely)

Změna směru otevírání dveří musí být provedena servisními pracovníky autorizovanými společností Samsung na vaše vlastní náklady, protože na tento druh servisu se nevztahuje záruka.

### ⚠ VÝSTRAHA

- Na závadu při změně směru otevírání dveří či poškození majetku, ke kterým by mohlo dojít v případě servisu neautorizovanou agenturou, se nevztahuje záruka.
- Ujistěte se, že chladnička je před provedením změny odpojena od zdroje napájení.
- Musíte počkat alespoň hodinu poté, co je změna směru otevírání dveří dokončena. V opačném případě by mohlo dojít k úrazu elektrickým proudem.

### Potřebné nářadí (není v dodávce)

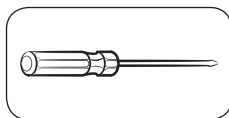

Křížový šroubovák

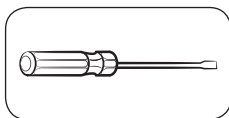

Plochý šroubovák



Klíč 11 mm  
(pro závěsný hřídel)

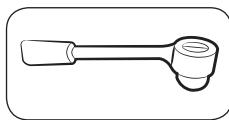

Nástrčný klíč 8 mm  
(pro šrouby)

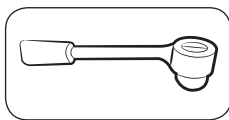

Nástrčný klíč 10 mm  
(pro šrouby)

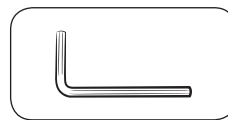

Imbusový klíč 5 mm  
(pro střední závěs)

### Příslušenství

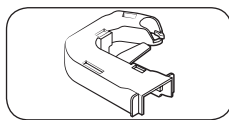

Kryt závěsu (L)

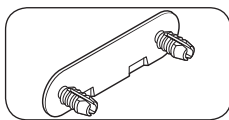

Krytka šroubu středního závěsu

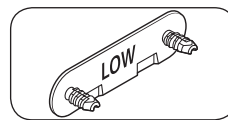

Krytka šroubu spodního závěsu

### ⚠ UPOZORNĚNÍ

V průběhu celého postupu změny směru otevírání dveří uložte všechny malé součásti (šrouby, krytky atd.) z chladničky z bezpečnostních důvodů mimo dosah dětí nebo batolat.

## Pokyny krok za krokem

### KROK 1 Demontáž dveří

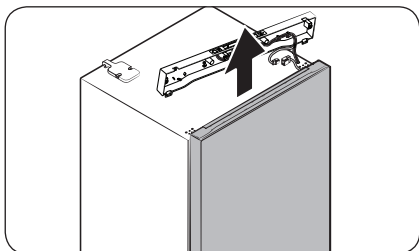
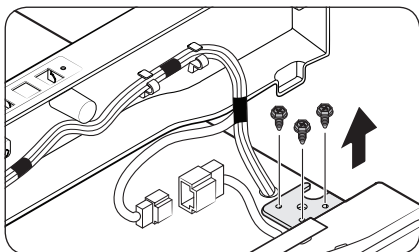
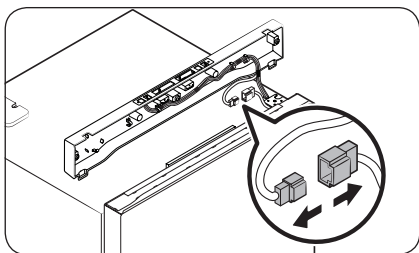
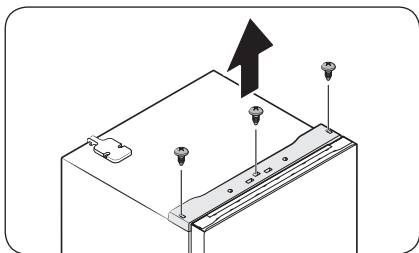

1. Pomocí křížového šroubováku uvolněte šrouby (x3) ve třech otvorech na horním štítku. Poté opatrně vyjměte horní štítek.

2. Oddělte konektory kabelu.

3. Povolte šrouby na horním závěsu.

4. Mírně zvedněte a vyjměte dveře mrazničky.

# Údržba

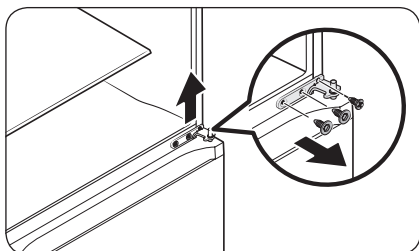

5. Pomocí šroubováku a klíče povolte šrouby a vyjměte střední závěs.

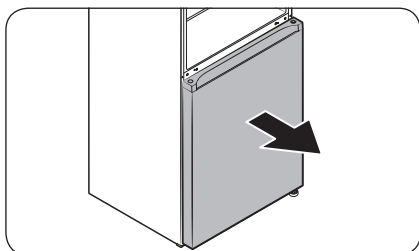

6. Opatrně vysuňte dveře chladničky ze závěsného hřídele a poté dveře chladničky vyjměte vytažením směrem nahoru.



## KROK 2 Demontáž závěsu a hřídele dveří

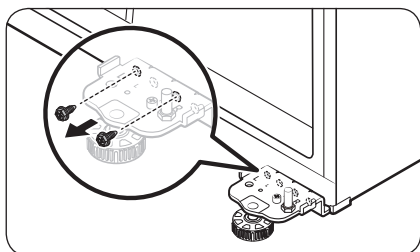

1. Pomocí šroubováku odstraňte šroub na spodním závěsu.

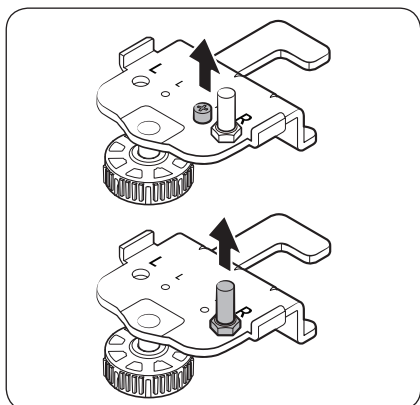

2. Pomocí šroubováku odstraňte šroub závěsu. Poté klíčem odstraňte hřídel dveří.

# Údržba

## KROK 3 Obrácení automatického zavírání (pouze dveře mrazničky)

Nyní opatrně opět postavte chladničku do vzpřímené polohy a proveďte následující kroky.

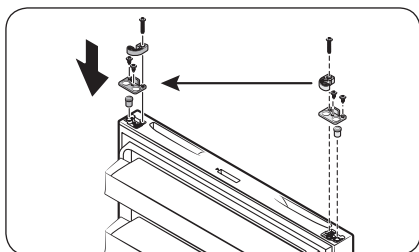

1. Demontujte automatické zavírání a zarážku ze spodní části dveří chladničky. Poté je znovu vložte na opačnou stranu dveří chladničky, jak je znázorněno na obrázku.

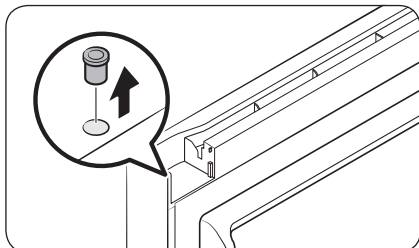

2. Použijte plochý šroubovák k odstranění průchodky závěsu.

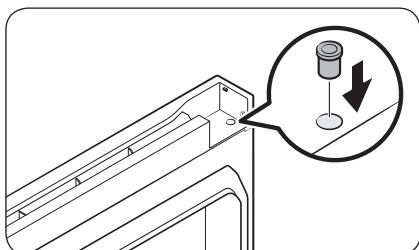

3. Opětovně vložte průchodku závěsu na opačnou stranu.

## KROK 4 Obrácení krytu lišty a horního závěsu

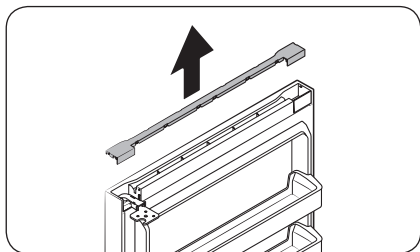

1. Vytažením nahoru vyjměte kryt lišty na horní straně dveří mrazničky.

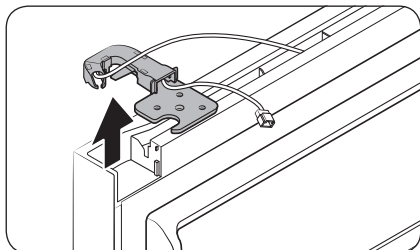

2. Demontujte horní závěs společně s kryty.

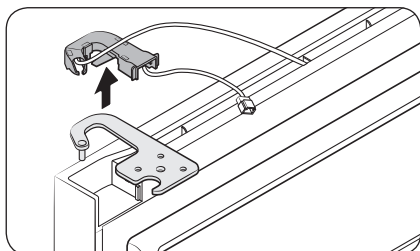

3. Oddělte horní závěs od krytu závěsu.

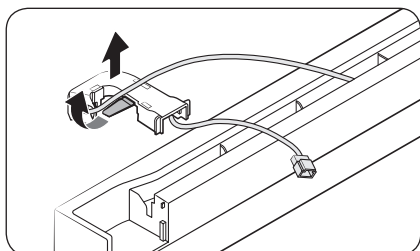

4. Uspořádejte kabel dveří uvnitř krytu závěsu.

# Údržba

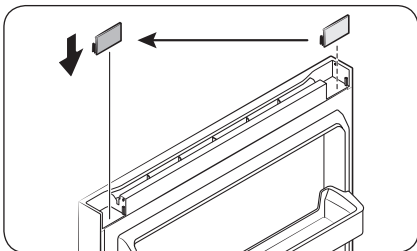

5. Demontujte rozpěrnou vložku krytky a nasadte ji na opačnou stranu.

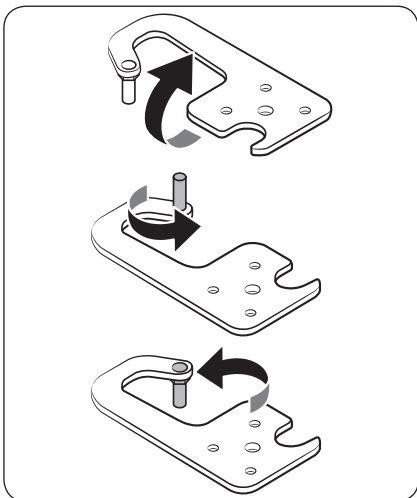

6. Demontujte hřídel dveří z horního závěsu, otočte jej o 180 stupňů podle obrázku a poté jej znovu nainstalujte.

## KROK 5 Opětovná instalace dveří na opačné straně

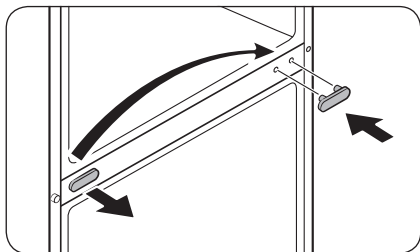

1. Použijte plochý šroubovák k odstranění krytky šroubu středního závěsu a poté ji znovu nainstalujte na opačné straně.

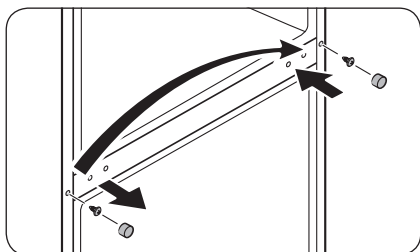

2. Použijte plochý šroubovák k odstranění krytky přírubového šroubu, abyste odhalili přírubový šroub. Pomocí křížového šroubováku odstraňte přírubový šroub a poté jej znovu nainstalujte na opačné straně. Nakonec nainstalujte krytku přírubového šroubu na opačné straně.

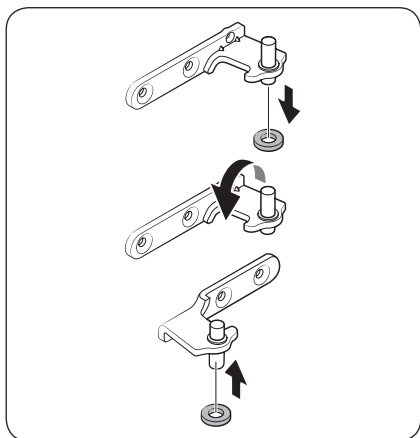

3. Odstraňte průchodkový kroužek z hřídele středního závěsu a poté vložte kroužek na druhou stranu hřídele. Viz obrázek pro vizuální orientaci.

# Údržba

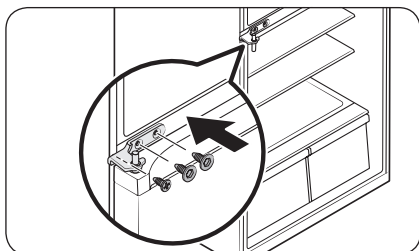

4. Obrátte **střední závěs** a nainstalujte jej na opačné straně. Poté utáhněte závěs pomocí šroubů.

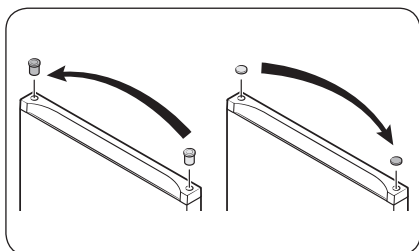

5. Použijte plochý šroubovák k odstranění **průchodky závěsu** na jedné straně a **krytky otvoru závěsu** na druhé straně. Oba díly opětovně nainstalujte na opačné straně.

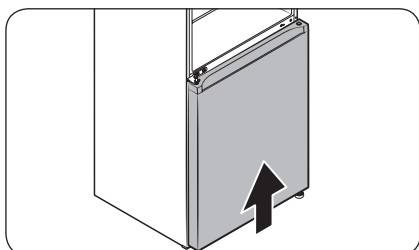

6. Jemně posuňte **dveře chladničky** do správné polohy tak, aby zapadly.

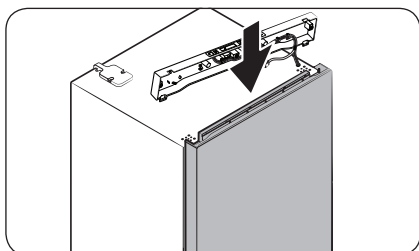

7. Jemně posuňte **dveře mrazničky** do správné polohy tak, aby zapadly.

## KROK 6 Obráťte směr spodního závěsu

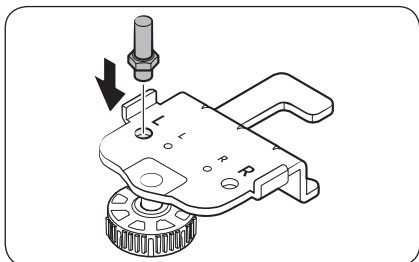

1. Shora vložte **hřídel dveří** do spodní desky závěsu, jak je znázorněno, a poté jej utáhněte, dokud nebude bezpečně uchycen na místě.

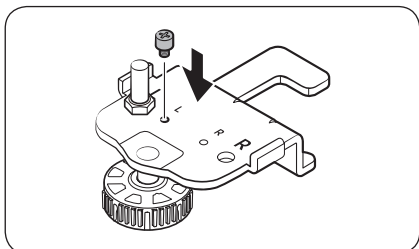

2. Shora vložte **šroub závěsu** do spodní desky závěsu, jak je znázorněno, a poté jej utáhněte, dokud nebude bezpečně uchycen na místě.

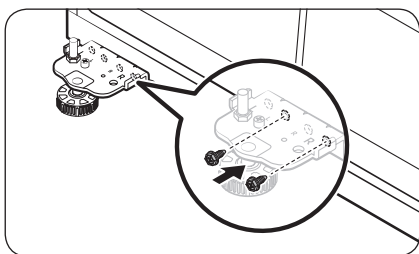

3. Umístěte spodní desku závěsu na opačnou stranu a poté pomocí dvou šroubů desku závěsu zajistěte a připevněte, jak je znázorněno.

# Údržba

## KROK 7 Opětovná instalace zbývajících částí

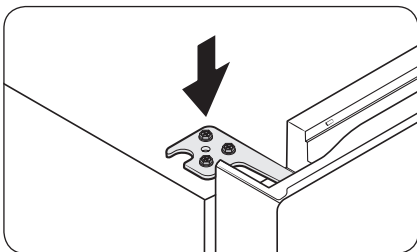

1. Vložte horní závěs na opačnou stranou a utáhněte jej.

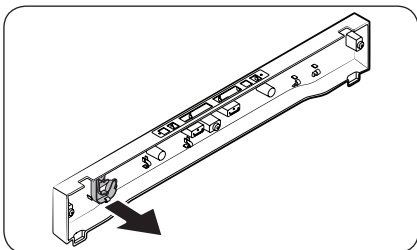

2. Ručně oddělte kryt závěsu od horního štítku.

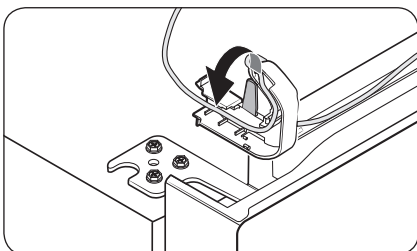

3. Před umístěním krytu závěsu na horní závěs uspořádejte kabel dveří uvnitř krytu závěsu.

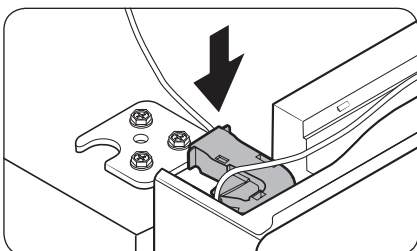



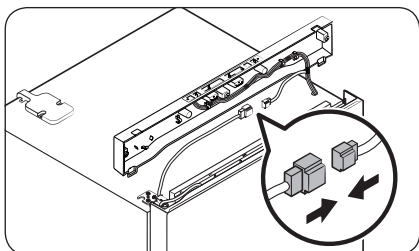

4. Připojte konektory kabelu.

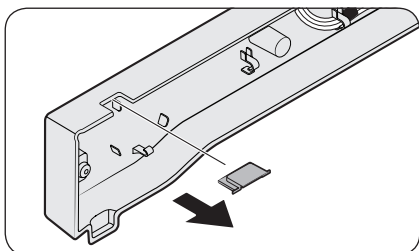

5. Demontujte krytku otvoru závěsu z horního štítku a poté ji nainstalujte na opačné straně.

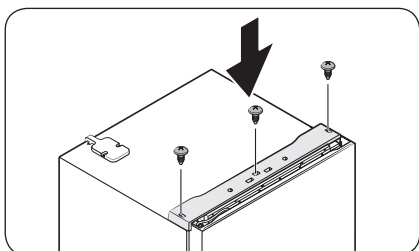
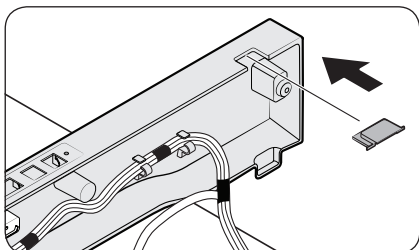

6. Nainstalujte horní štítek a poté jej pevně připevněte k chladničce pomocí šroubů (x3).

# Údržba

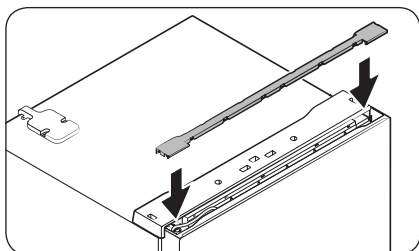

7. Nasadte kryt lišty.

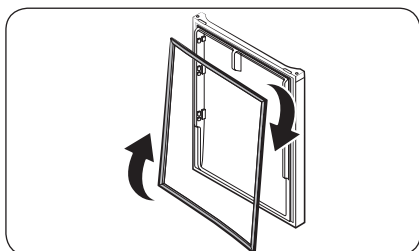

8. Odstraňte těsnění dveří chladničky a mrazničky. Obratě těsnění ve směru hodinových ručiček o 180 stupňů a poté je znovu nainstalujte.

## POZNÁMKA

V budoucnu možná budete chtít vrátit dveře do původní polohy (před obrácením dveří). V takovém případě postupujte podle pokynů na předchozích stránkách, ale přemístěte dveře, závěsy a kryty zpět do výchozí polohy.

## Zacházení a péče

### Police / vícenásobný zásobník (pouze pro určité modely)

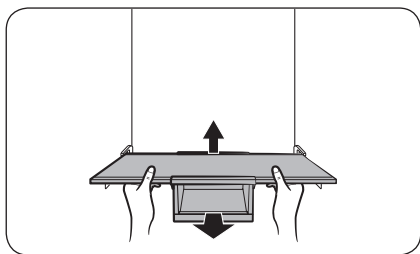

1. Zvedněte zadní stranu police a mírně ji posuňte dopředu.

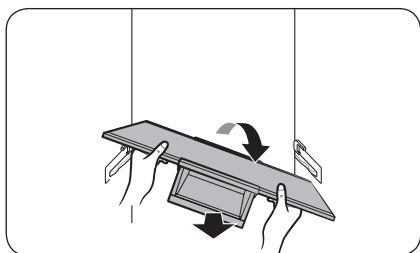

2. Nakloňte polici na jednu stranu a vytáhněte ji ven.

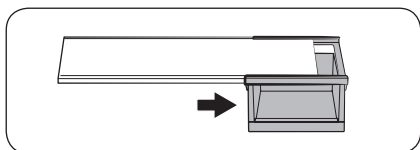

3. Zatlačte vícenásobný zásobník směrem do strany, aby se oddělil od police.

# Údržba

## Skládací police (pouze pro určité modely)

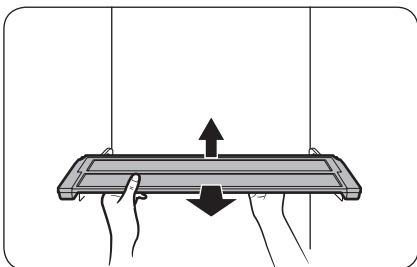

1. Zvedněte zadní stranu police a mírně ji posuňte dopředu.

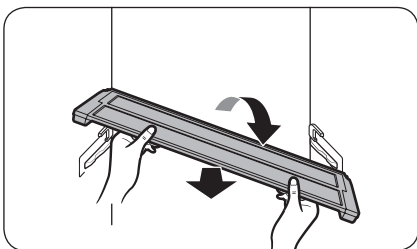

2. Nakloňte polici na jednu stranu a vytáhněte ji ven.

## Dveřní přihrádka

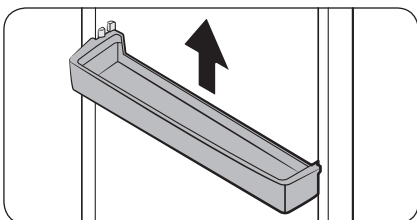

Dveřní přihrádku vysunete mírným nadzvednutím a zatažením k sobě.

### **⚠ UPOZORNĚNÍ**

Abyste předešli nehodě, před vysouváním dveřních přihrádek vyjměte jejich obsah.

## Zásuvky (chladnička/mraznička)

### POZNÁMKA

Nejprve vyjměte spodní dveřní přihrádku.

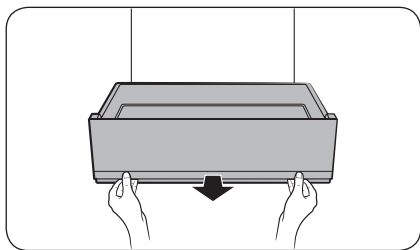

1. Posuňte zásuvku na zeleninu mírně dopředu.

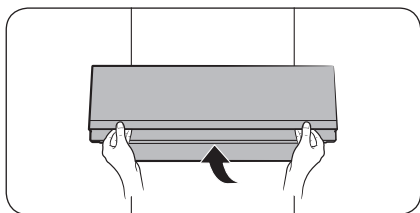

2. Mírně nadzvedněte zásuvku na zeleninu a poté ji vytáhněte ven.

# Údržba

## Police na zeleninu

### POZNÁMKA

Nejprve vyjměte spodní dveřní přihrádku.

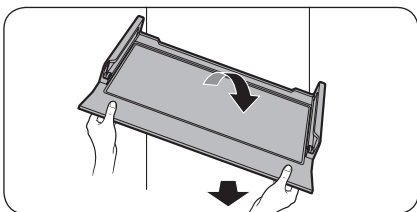
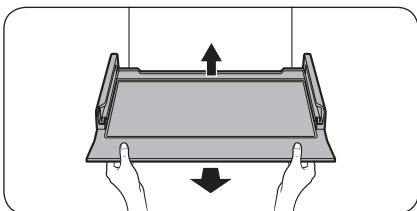

1. Zvedněte zadní stranu police a mírně ji posuňte dopředu.

2. Nakloňte polici na jednu stranu a vytáhněte ji ven.

## Odstranění zásuvek na zeleninu / zásuvek mrazničky

Pro důkladné vyčištění chladničky může být vhodné vyjmout zásuvku.

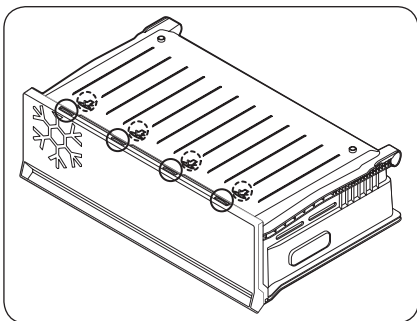

1. Vyměňte zásuvku z chladničky.
2. Otočte zásuvku vzhůru nohama a položte ji na podlahu. Zkontrolujte čtyři západky na dně zásuvky.

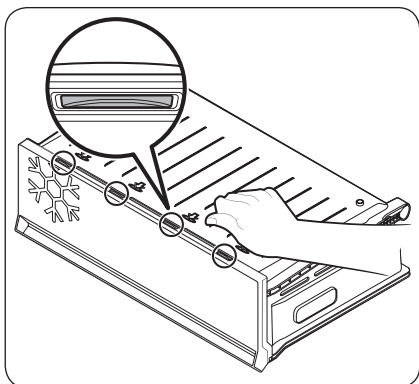

3. Uvolněte západky zatlačením části označené šipkou ve spodní části zásuvky.
  - Postupně zatlačte na všechny čtyři západky, aby se uvolnily.

**⚠ UPOZORNĚNÍ**

Použití nadměrné síly může způsobit rozbití zásuvky a riziko zranění.

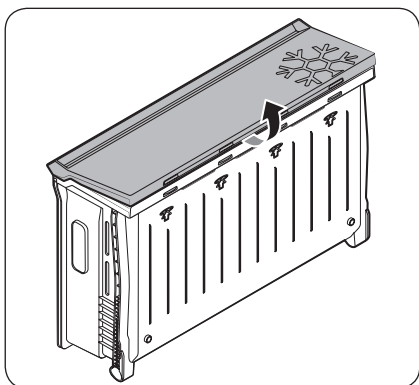

4. Zatahňte za přední část zásuvky, abyste ji oddělili od zbytku zásuvky.

# Údržba

## Instalace zásuvek na zeleninu / zásuvek mrazničky

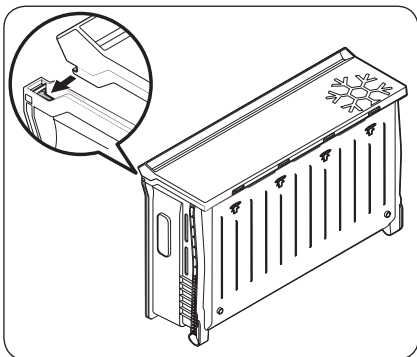

1. Položte zásuvku na podlahu přední stranou nahoru. Vyrovnajte háčky na přední části zásuvky na levé i pravé straně s drážkami a poté je zaklapněte na místo.

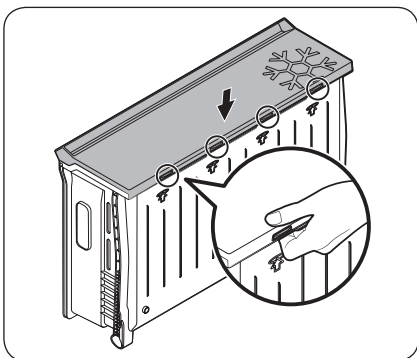

2. Stiskněte přední část krytu a ujistěte se, že všechny čtyři západky (na obrázku označené kroužky) správně zapadly.



## Úklid

### Interiér a exteriér

#### ⚠ VÝSTRAHA

- K čištění nepoužívejte benzen, ředidlo ani prostředky na čištění domácnosti/automobilu s obsahem chlóru jako např. Clorox™. Tyto látky mohou poškodit povrch chladničky a způsobit požár.
- Nestříkejte vodu přímo na povrch chladničky. Hrozí nebezpečí úrazu elektrickým proudem.

Pravidelně zbavujte zástrčku a všechny kontaktní body prachu a dalších nečistot.

1. Odpojte napájecí kabel.
2. Vyčistěte vnitřek a vnějšek chladničky pomocí navlhčeného, měkkého hadru nebo papírového ubrousku.
3. Poté všechny povrchy důkladně vysušte suchým hadrem nebo papírovým ubrouskem.
4. Připojte napájecí kabel.

Zadní panel / Kryt kompresoru (pouze pro určité modely)

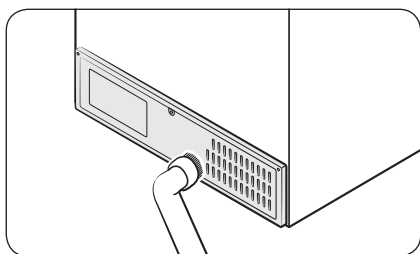

Kabely a exponované části na zadním panelu jednou až dvakrát ročně vysajte vysavačem.

#### ⚠ UPOZORNĚNÍ

Neodstraňujte kryt zadního panelu. Hrozí úraz elektrickým proudem.

# Údržba

## Výměna součástí

### LED osvětlení

Pokud potřebujete osvětlení chladničky vyměnit, kontaktujte nejbližší servisní středisko Samsung.

#### **VÝSTRAHA**

- Výměnu osvětlení nemůže provádět koncový uživatel. Nepokoušejte se sami vyměnit osvětlení. Můžete si způsobit úraz elektrickým proudem.

### Osvětlení (světelný zdroj)

Tento výrobek obsahuje světelný zdroj s energetickou účinností třídy <G>.

Výměnu osvětlení a/nebo předřadníku nemůže provádět uživatel. Pokud potřebujete osvětlení nebo předřadník ve výrobku vyměnit, kontaktujte nejbližší servisní středisko Samsung.

Podrobné pokyny o výměně osvětlení nebo předřadníku ve vašem výrobku naleznete na webu společnosti Samsung (<http://www.samsung.com>). Přejděte na stránku Podpora > Úvodní stránka a zadejte název modelu.

Jestliže se chcete dozvědět podrobné informace o demontáži osvětlení a/nebo předřadníku, přečtěte si pokyny k výměně, které lze získat výše uvedeným způsobem.

### Panel dveří (pouze pro určité modely)

Můžete vybrat panel dveří, který chcete použít pro svoji chladničku NA MÍRU. Zaupte panel dveří v prodejně Samsung a autorizovaný technik vám jej nainstaluje.

#### **UPOZORNĚNÍ**

- Demontáž nebo montáž panelu dveří vlastními silami může mít za následek poškození výrobku nebo poranění osob. V případě výskytu problémů u panelu dveří se obraťte na nejbližší servisní středisko.
- Za výměnu panelu, a to i během záruční doby, může být účtován servisní poplatek.

# Odstraňování závad

Než se obrátíte na servis, prověřte níže uvedené kontrolní body. Všechna volání servisu ohledně běžných situací (mimo závady) budou uživatelům zpoplatněna.

## Obecné

### Teplota

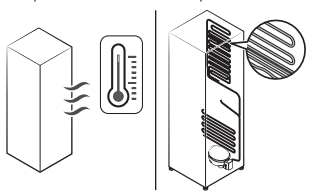
Příznak	Možné příčiny	Řešení
Chladnička/mraznička nefunguje. Teplota chladničky/mrazničky je vysoká.	<ul style="list-style-type: none"><li>Napájecí kabel není správně zapojen.</li></ul>	<ul style="list-style-type: none"><li>Řádně připojte napájecí kabel.</li></ul>
	<ul style="list-style-type: none"><li>Ovládání teploty není správně nastaveno.</li></ul>	<ul style="list-style-type: none"><li>Nastavte nižší teplotu.</li></ul>
	<ul style="list-style-type: none"><li>Chladnička je umístěna v blízkosti zdroje tepla nebo přímého slunečního světla.</li></ul>	<ul style="list-style-type: none"><li>Udržujte chladničku mimo sluneční záření nebo zdroj tepla.</li></ul>
	<ul style="list-style-type: none"><li>Nedostatečná vzdálenost mezi chladničkou a bočními stranami / zadní stranou.</li></ul>	<ul style="list-style-type: none"><li>Ujistěte se, že je od zadní strany a bočních stran vzdálenost alespoň 5 cm.</li></ul>
	<ul style="list-style-type: none"><li>Funkce Dovolena je aktivní.</li></ul>	<ul style="list-style-type: none"><li>Deaktivujte funkci Dovolena.</li></ul>
	<ul style="list-style-type: none"><li>Chladnička je přetížena. Potraviny blokují větrací otvory chladničky.</li></ul>	<ul style="list-style-type: none"><li>Nepřetěžujte chladničku. Nedovolte, aby potraviny blokovaly ventilaci.</li></ul>
Chladnička/mraznička příliš chladí.	<ul style="list-style-type: none"><li>Ovládání teploty není správně nastaveno.</li></ul>	<ul style="list-style-type: none"><li>Nastavte v chladničce vyšší teplotu.</li></ul>
Vnitřní stěna je horká.	<ul style="list-style-type: none"><li>Vnitřní stěna chladničky obsahuje potrubí pohlcující teplo.</li></ul>	<ul style="list-style-type: none"><li>Pro zabránění tvorby kondenzace se v čelních rozích chladničky nachází potrubí pohlcující teplo. V případě zvýšení okolní teploty nemusí tento systém fungovat správně. Takový jev není způsoben závadou spotřebiče.</li></ul> 

# Odstraňování závad

## Zápach

Příznak	Možné příčiny	Řešení
Z chladničky vychází zápach.	<ul style="list-style-type: none"><li>Zkažené potraviny.</li></ul>	<ul style="list-style-type: none"><li>Vyčistěte chladničku a odstraňte zkažené potraviny.</li></ul>
	<ul style="list-style-type: none"><li>Potraviny se silnou vůní.</li></ul>	<ul style="list-style-type: none"><li>Ujistěte se, že jsou potraviny s výraznou vůní vzduchotěsně zabalené.</li></ul>

## Námraza

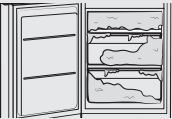
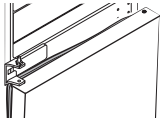
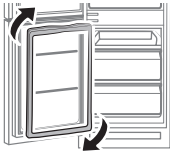
Příznak	Možné příčiny	Řešení
Námraza kolem větracích otvorů.	<ul style="list-style-type: none"><li>Potraviny blokuji větrací otvory.</li></ul>	<ul style="list-style-type: none"><li>Ujistěte se, že žádné potraviny neblokuji větrací otvory chladničky.</li></ul>
Námraza na vnitřních stěnách.	<ul style="list-style-type: none"><li>Dveře nejsou řádně zavřeny.</li></ul>	<ul style="list-style-type: none"><li>Ujistěte se, že potraviny neblokuji dveře. Vyčistěte těsnění dveří.</li></ul>
V mrazničce dochází ke tvorbě nadměrné námrazy. 	<ul style="list-style-type: none"><li>Dveře dostatečně netěsní, protože po změně směru otevírání dveří nebylo vyměněno i těsnění dveří. </li></ul>	<ul style="list-style-type: none"><li>Sejměte těsnění dveří, otočte je o 180° a poté je znovu nasadte. </li></ul>

## Kondenzace

Příznak	Možné příčiny	Řešení
Na vnitřních stěnách se tvoří kondenzace.	<ul style="list-style-type: none"><li>Pokud jsou dveře ponechány otevřené, do chladničky se dostává vlhkost.</li></ul>	<ul style="list-style-type: none"><li>Odstraňte vlhkost a nenechávejte dveře delší dobu otevřené.</li></ul>
	<ul style="list-style-type: none"><li>Potraviny s vysokým obsahem vlhkosti.</li></ul>	<ul style="list-style-type: none"><li>Ujistěte se, že jsou potraviny vzduchotěsně zabalené.</li></ul>

## Slyšíte z chladničky neobvyklé zvuky?

Než se obrátíte na servis, prověřte níže uvedené kontrolní body. Všechna volání servisu ohledně běžných zvuků budou uživateli zpoplatněna.

### Tyto zvuky jsou normální.

- Při spuštění nebo ukončování provozu může chladnička vydávat zvuky podobné zapalování motoru automobilu. Jakmile se provoz stabilizuje, zvuky se ztlumí.

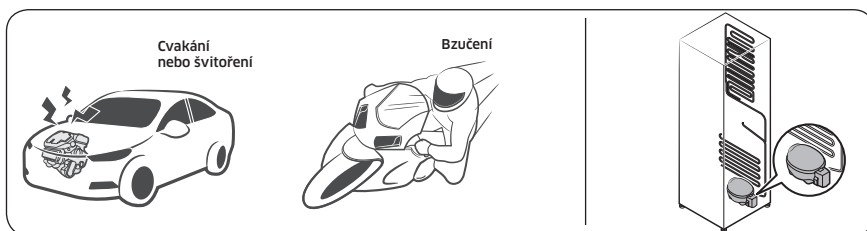

- Když je ventilátor v provozu, mohou se tyto zvuky vyskytnout. Když chladnička dosáhne nastavené teploty, nebude se ozývat zvuk ventilátoru.

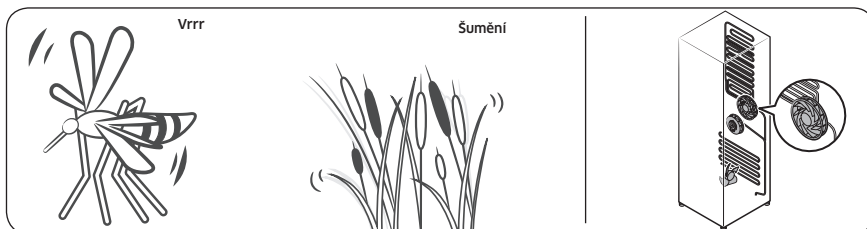

- Během cyklu odmrazování může z topného tělesa odmrazování odkapávat voda a způsobovat prskavé zvuky.

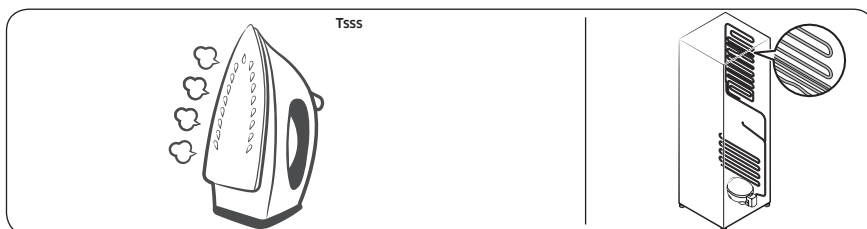

# Odstraňování závad

- V průběhu chlazení nebo mražení chladničky se chladicí plyn pohybuje uzavřeným okruhem potrubí a způsobuje bublavé zvuky.

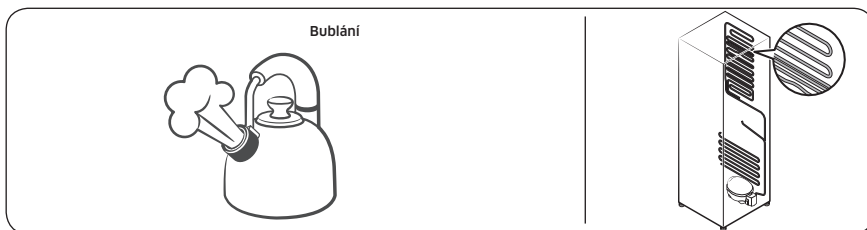

- Při zvyšování nebo snižování teploty chladničky dochází ke smršťování a roztahování plastových dílů, což způsobuje klepavé zvuky. Tyto zvuky vznikají v průběhu cyklu odmrazování nebo během činnosti elektronických součástí.

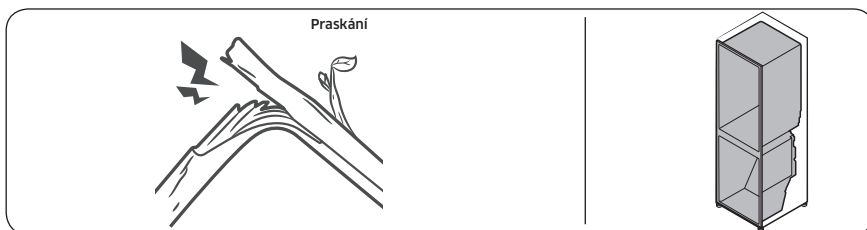

- V případě modelů s výrobníkem ledu: Když se otevře vodní ventil, aby naplnil výrobek ledu, může docházet k bzučivým zvukům.
- V důsledku vyrovnávání tlaku při otevírání a zavírání dveří chladničky může docházet k syčivým zvukům.

## SmartThings (k dispozici pouze u vybraných modelů)

Příznak	Akce
„SmartThings“ nelze v obchodě s aplikacemi nalézt.	<ul style="list-style-type: none"><li>Podpůrná verze softwaru aplikace SmartThings se může měnit v závislosti na zásadách podpory operačního systému stanovených výrobcem. Pokud jde navíc o aplikaci SmartThings nebo funkce, které aplikace podporuje, mohou být zásady aktualizace nové aplikace na stávající verzi operačního systému pozastaveny z důvodu použitelnosti nebo bezpečnosti.</li></ul>
Aplikace SmartThings nefunguje.	<ul style="list-style-type: none"><li>Aplikace SmartThings je k dispozici pouze pro určité modely.</li><li>Stará aplikace Samsung Smart Refrigerator se nemůže spojit s modely Samsung Smart Home.</li></ul>
Aplikace SmartThings je nainstalována, ale není připojena k mé chladničce.	<ul style="list-style-type: none"><li>Chcete-li aplikaci používat, přihlaste se ke svému účtu Samsung.</li><li>Ujistěte se, že váš router pracuje normálně.</li><li>Pokud ikona Wi-Fi na displeji chladničky nesvítí, nebylo ještě navázáno žádné síťové připojení. V takovém případě použijte aplikaci SmartThings k připojení a registraci chladničky k přístupovému bodu (AP) ve vaší domácnosti.</li></ul>
Nepodařilo se přihlásit do aplikace.	<ul style="list-style-type: none"><li>Chcete-li aplikaci používat, přihlaste se ke svému účtu Samsung.</li><li>Pokud nemáte účet Samsung, postupujte podle pokynů na obrazovce aplikace a vytvořte účet Samsung.</li></ul>
Při pokusu o registraci mé chladničky se zobrazí chybová zpráva.	<ul style="list-style-type: none"><li>Snadné připojení může selhat kvůli vzdálenosti od přístupového bodu (AP) nebo elektrickému rušení z okolního prostředí. Počkejte chvíli a zkuste to znovu.</li></ul>
Aplikace SmartThings je úspěšně připojena k mé chladničce, ale neběží.	<ul style="list-style-type: none"><li>Ukončete a restartujte aplikaci SmartThings nebo odpojte a znovu připojte router.</li><li>Vypněte chladničku a poté ji po 1 minutě znovu zapněte.</li></ul>
Ikona Wi-Fi bude blikat. 	<ul style="list-style-type: none"><li>Před použitím připojte chladničku k aplikaci SmartThings. Po úspěšném připojení přestane indikátor blikat.<ul style="list-style-type: none"><li>Pokud se připojení nezdaří nebo nechcete aplikaci používat, stiskněte tlačítko &gt; a 10 sekund ho podržte. Indikátor přestane blikat a na displeji teploty se zobrazí „O FF (Vypnuto)“.</li></ul></li></ul>

# Příloha

## Bezpečnostní pokyny

- Optimální spotřeby elektrické energie dosáhnete zachováním vnitřních částí, jako jsou koše, zásuvky, police a zásobník na ledové kostky, na pozicích, do kterých byly umístěny výrobcem.
- Tato chladnička není určena k tomu, aby se používala jako vestavný spotřebič.

## Pokyny pro instalaci

### Pro chladničky s klimatickou třídou

V závislosti na příslušné klimatické třídě je tato chladnička určena k použití v rozsahu okolních teplot uvedených v následující tabulce.

Klimatickou třídu lze najít na teplotním štítku. Mimo teploty vymezené v této tabulce výrobek nemusí fungovat správně.

Informaci o klimatické třídě najdete také na štítku uvnitř chladničky

### Rozsah teplot pro efektivní výkon

Tato chladnička je navržena pro standardní provoz dle rozsahu teplot určeného klimatickou třídou.

Třída	Symbol	Rozsah okolní teploty (°C)	
		IEC 62552 (ISO 15502)	ISO 8561
Rozšířený teplotní rozsah	SN	+10 až +32	+10 až +32
Mírný pás	N	+16 až +32	+16 až +32
Subtropický pás	ST	+16 až +38	+18 až +38
Tropický pás	T	+16 až +43	+18 až +43

### POZNÁMKA

Chladicí výkon a spotřeba elektrické energie chladničky může být ovlivněna okolní teplotou, frekvencí, se kterou se otevírají dveře, a umístěním chladničky. Doporučujeme použití adekvátního nastavení teploty.



## Pokyny ohledně teploty

### Doporučená teplota

Optimální nastavení teploty pro skladování potravin:

- Chladnička: 3 °C
- Mraznička: -19 °C

#### POZNÁMKA

Optimální nastavení teploty pro jednotlivé části závisí na okolní teplotě. Výše uvedená optimální teplota vychází z okolní teploty 25 °C.

### Turbochlazení

Funkce Turbochlazení slouží k urychlení procesu chlazení při maximální rychlosti ventilátoru. Chladnička běží na plný výkon po dobu dvou a půl hodiny a poté se vrátí na předchozí teplotu.

### Turbomrazení

Funkce Turbomrazení slouží k urychlenému snížení teploty uvnitř mrazničky. Tato funkce zůstane aktivní 50 hodin. Poté teplota v mrazničce stoupne na původní úroveň. Pokud potřebujete zmrazit větší objem potravin, zapněte funkci Turbomrazení alespoň 20 hodin před uložením potravin do mrazničky.

#### POZNÁMKA

Při používání této funkce dojde ke zvýšení spotřeby elektrické energie chladničky. Nezapomeňte ji vypnout v případě, že ji nebudete potřebovat, a vrátit mrazničku do původního nastavení teploty.

### Jak zajistit nejlepší čerstvost (pouze u vybraných modelů)

Zakryjte potraviny, abyste zajistili uchování vlhkosti a zabránili přenosu pachů z jiných potravin. Velké hrnce s pokrmy, jako jsou např. polévky nebo dušená jídla, je vhodné před chlazením rozdělit do menších porcí a vložit do nízkých nádob. Velké kusy masa nebo celou drůbež je vhodné před chlazením rozdělit na menší kusy nebo vložit do nízkých nádob.

### Umístění potravin

Police	Police musí být nastavitelné, aby bylo možné ukládat různé druhy balení.
Speciální prostor (k dispozici pouze u vybraných modelů)	Utěsněné zásuvky s regulací vlhkosti zajišťují optimální podmínky pro uskladnění ovoce a zeleniny. Zelenina vyžaduje prostředí s vyšší vlhkostí, zatímco ovoce vyžaduje prostředí s nižší vlhkostí. Zásuvky s regulací vlhkosti jsou vybaveny speciálními regulačními prvky. (*V závislosti na modelu a výbavě) Zásuvka na maso s nastavitelnou teplotou zajišťuje maximální dobu skladovatelnosti masa a sýrů.
Skladování ve dveřích	Ve dveřích neskladujte potraviny podléhající zkáze. Vejce by měla být uložena na polici v kartónovém obalu. Teplota skladovacích přihrádek ve dveřích se mění více než teplota ve skříni chladničky. Udržujte dveře co možná nejvíce zavřené.

# Příloha

Prostor mrazničky	V prostoru mrazničky můžete skladovat zmrazené potraviny, vyrábět ledové kostky a mrazit čerstvé potraviny.
-------------------	---

## POZNÁMKA

Zmrazujte pouze čerstvé a nepoškozené potraviny. Potraviny, které chcete mrazit, uchovávejte stranou od potraviny, které již jsou zmrazené. Abyste předešli tomu, že potraviny ztratí svou chuť nebo vyschnou, umístěte je do vzduchotěsných nádob.

### Přehled skladování v chladničce a mrazničce

Trvanlivost a čerstvost závisí na teplotě a vystavení vlhkosti. Protože data spotřeby nejsou přesným vodítkem pro bezpečnou konzumaci produktu, seznáme se s tímto přehledem a postupujte podle uvedených doporučení.

#### Mléčné výrobky

Produkt	Chladnička	Mraznička
Mléko	1 týden	1 měsíc
Máslo	2 týdny	12 měsíců
Zmrzlina	-	2-3 týdny
Přírodní sýr	1 měsíc	4-6 měsíců
Tavený sýr	2 týdny	Nedoporučuje se
Jogurt	1 měsíc	-

#### Maso

Produkt	Chladnička	Mraznička
Čerstvé pečeně, steaky, kotlety	3-4 dny	2-3 měsíce
Čerstvé mleté maso, dušené maso	1-2 dny	3-4 měsíce
Slanina	7 dnů	1 měsíc
Klobásy, syrové z vepřového, hovězího, krůtího masa	1-2 dny	1-2 měsíce

#### Drůbež/vejce

Produkt	Chladnička	Mraznička
Čerstvá drůbež	2 dny	6-8 měsíců
Drůbeží salát	1 den	-
Vejce, čerstvé v obalu	2-4 týdny	Nedoporučuje se

## Ryby / mořské plody

Produkt	Chladnička	Mraznička
Čerstvé ryby	1-2 dny	3-6 měsíců
Vařené ryby	3-4 dny	1 měsíc
Rybí salát	1 den	Nedoporučuje se
Sušené nebo nakládané ryby	3-4 týdny	-

## Ovoce

Produkt	Chladnička	Mraznička
Jablka	1 měsíc	-
Broskve	2-3 týdny	-
Ananas	1 týden	-
Jiné čerstvé ovoce	3-5 dnů	9-12 měsíců

## Zelenina

Produkt	Chladnička	Mraznička
Chřest	2-3 dny	-
Brokolice, růžičková kapusta, hrášek, houby	3-5 dnů	-
Zelí, květák, celer, okurky, salát	1 týden	-
Mrkev, červená řepa, ředkvičky	2 týdny	-

# Příloha

---

## Informace pro model a objednávku náhradních dílů

---

### Informace o modelu

Chcete-li získat přístup k informacím o energetickém označení tohoto výrobku v Evropském registru výrobků s energetickým označením (EPREL), naskenujte kód QR na energetickém štítku.

Kód QR můžete najít na energetickém štítku v krabici výrobku.

### Informace o dílech

- Minimální doba, po kterou jsou k dispozici náhradní díly nezbytné pro opravu zařízení
  - 7 let termostaty, snímače teploty, desky s tištěnými spoji a světelné zdroje, rukojeti dveří, závěsy dveří, zásobní koše (boxy či zásuvky)
  - 10 let těsnění dveří
- Minimální záruční doba chladničky, poskytovaná výrobcem, činí 24 měsíců.
- Příslušné informace pro objednávku náhradních dílů přímo nebo prostřednictvím jiných kanálů poskytovaných výrobcem, dovozcem nebo autorizovaným zástupcem
- Informace o profesionálních opravách najdete na <http://samsung.com/support>.  
Návod k servisním úkonům najdete na <http://samsung.com/support>.

# Open Source Announcement

---

The software included in this product contains open source software. You may obtain the complete corresponding source code for a period of three years after the last shipment of this product by contacting our support team via <http://opensource.samsung.com> (Please use the "Inquiry" menu.)

It is also possible to obtain the complete corresponding source code in a physical medium such as a CD-ROM; a minimal charge will be required.

The following URL [http://opensource.samsung.com/opensource/COMMON\\_TZ6\\_0/seq/0](http://opensource.samsung.com/opensource/COMMON_TZ6_0/seq/0) leads to the open source license information as related to this product. This offer is valid to anyone in receipt of this information.



# Poznámka

---

# Poznámka

---

## POZNÁMKA

Společnost Samsung tímto prohlašuje, že toto rádiové zařízení je v souladu se směrnicí 2014/53/EU a s příslušnými zákonnými požadavky ve Spojeném království.

Úplný text prohlášení EU o shodě a prohlášení o shodě pro Spojené království je k dispozici na následující internetové adrese: Oficiální prohlášení o shodě naleznete na webové stránce <http://www.samsung.com>, přejděte na Support (Podpora) > Search Product Support (Vyhledat podporu produktů) a zadejte označení modelu.

	Rozsah kmitočtu	Výkon vysílače (max.)
Wi-Fi	2412-2472 MHz	20 dBm
Bluetooth	2402-2480 MHz	20 dBm

## Kontaktujte SAMSUNG

Pokud máte otázky týkající se výrobků Samsung, kontaktujte středisko Samsung pro péči o zákazníky.

Země	Kontaktní středisko	Webové stránky
HUNGARY	0680SAMSUNG (0680-726-7864)	<a href="http://www.samsung.com/hu/support">www.samsung.com/hu/support</a>
CZECH	800 - SAMSUNG (800-726786)	<a href="http://www.samsung.com/cz/support">www.samsung.com/cz/support</a>
SLOVAKIA	0800 - SAMSUNG (0800-726 786)	<a href="http://www.samsung.com/sk/support">www.samsung.com/sk/support</a>
CROATIA	072 726 786	<a href="http://www.samsung.com/hr/support">www.samsung.com/hr/support</a>
BOSNIA	055 233 999	<a href="http://www.samsung.com/support">www.samsung.com/support</a>
North Macedonia	023 207 777	<a href="http://www.samsung.com/mk/support">www.samsung.com/mk/support</a>
MONTENEGRO	020 405 888	<a href="http://www.samsung.com/support">www.samsung.com/support</a>
SLOVENIA	080 697 267 (brezplačna številka)	<a href="http://www.samsung.com/si/support">www.samsung.com/si/support</a>
SERBIA	011 321 6899	<a href="http://www.samsung.com/rs/support">www.samsung.com/rs/support</a>
Kosovo	038 40 30 90	<a href="http://www.samsung.com/support">www.samsung.com/support</a>
ALBANIA	045 620 202	<a href="http://www.samsung.com/al/support">www.samsung.com/al/support</a>
BULGARIA	0800 111 31 - Безплатен за всички оператори *3000 - Цена на един градски разговор или според тарифата на мобилният оператор 09:00 до 18:00 - Понеделник до Петък	<a href="http://www.samsung.com/bg/support">www.samsung.com/bg/support</a>
ROMANIA	0800872678 - Apel gratuit *8000 - Apel tarifat în rețea Program Call Center Luni - Vineri: 9 AM - 6 PM	<a href="http://www.samsung.com/ro/support">www.samsung.com/ro/support</a>
POLAND	801-172-678* * (opłata według taryfy operatora)	<a href="http://www.samsung.com/pl/support/">http://www.samsung.com/pl/support/</a>
LITHUANIA	8-800-77777	<a href="http://www.samsung.com/lt/support">www.samsung.com/lt/support</a>
LATVIA	8000-7267	<a href="http://www.samsung.com/lv/support">www.samsung.com/lv/support</a>
ESTONIA	800-7267	<a href="http://www.samsung.com/ee/support">www.samsung.com/ee/support</a>

