

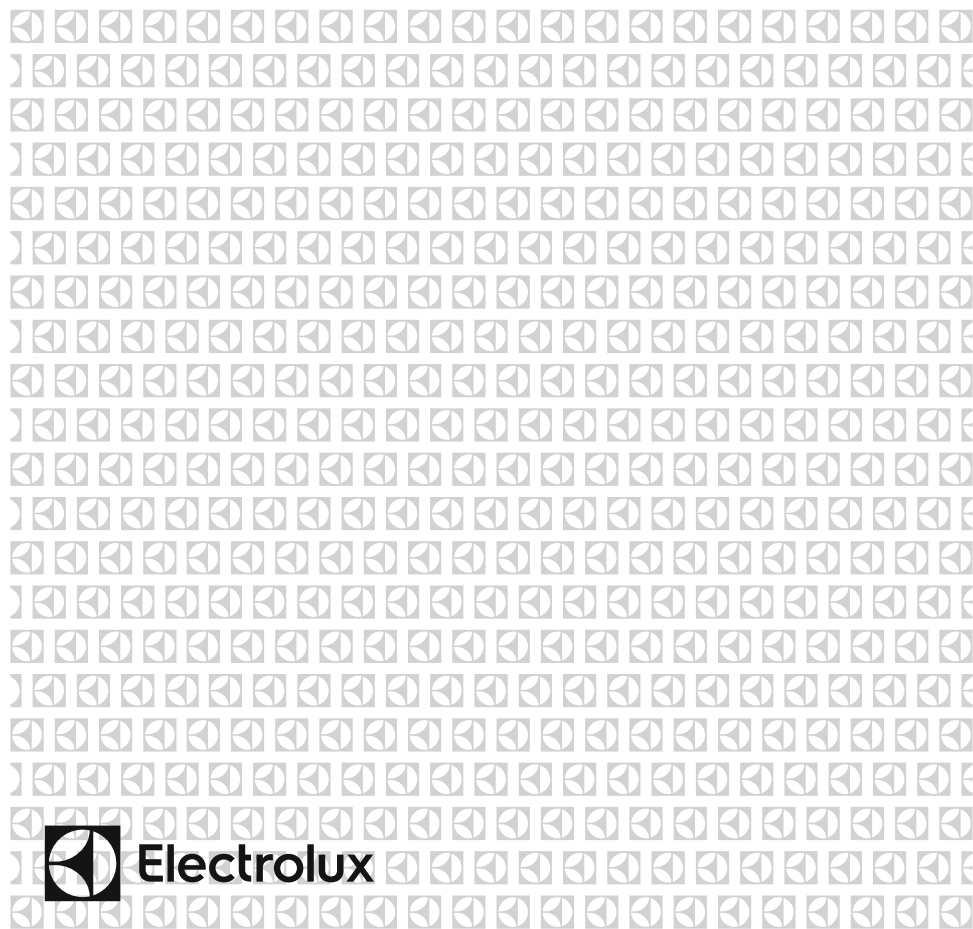

# LNC7ME32X3

**CZ** Chladnička - Mraznička  
**SK** Chladnička - Mraznička  
**PL** Chłodziarko - Zamrażarki  
**EE** Sügavkülm – Külmik

Návod k Obsluze  
Používateľská príručka  
Instrukcja użytkownika  
Kasutusjuhend





CZ

**POŽÁR**

**Varování:** Riziko požáru / hořlavých materiálů

# OBSAH

<b>PŘED POUŽITÍM SPOTŘEBIČE .....</b>	<b>6</b>
Obecná upozornění .....	6
Bezpečnostní varování .....	10
Instalace a obsluha vaší chladničky .....	11
Než začnete chladničku používat .....	11
Rozměry .....	12
<b>POUŽITÍ CHLADNIČKY-MRAZNIČKY .....</b>	<b>13</b>
Informace o nové technologii chlazení .....	13
Displej a ovládací panel .....	14
Obsluha chladničky .....	14
Výstraha vysoké teploty [pouze pro vybrané modely] .....	14
Režim rychlého mrazení .....	15
Režim rychlého chlazení .....	16
Úsporný režim .....	16
Režim Dovolena .....	17
Režim chlazení nápojů .....	17
Režim spořiče obrazovky .....	18
Funkce Dětského zámku .....	18
Alarm – Otevřené dveře .....	18
Nastavení teploty .....	19
Nastavení teploty mrazničky .....	19
Nastavení teploty chladničky .....	19
Doporučená nastavení teploty mrazicího a chladičího prostoru .....	19
Upozornění týkající se nastavení teploty .....	20
Příslušenství .....	21
Zásobník na led .....	21
Mraznička - box .....	21
Oddělení pro extra chlazení .....	21
Ovladač vlhkosti .....	22
CustomFlex .....	22
<b>ROZMÍSTĚNÍ POTRAVIN VE SPOTŘEBIČI .....</b>	<b>23</b>
Chladnička .....	23
Mraznička .....	23
<b>ČIŠTĚNÍ A ÚDRŽBA .....</b>	<b>26</b>
Odmrazování .....	27

<b>DOPRAVA A PŘEMÍSTĚNÍ.....</b>	<b>27</b>
Přemístění dveří .....	27
<b>NEŽ SE OBRÁTÍTE NA POPRODEJNÍ SERVIS .....</b>	<b>27</b>
Tipy na šetření energie.....	31
<b>ČÁSTI SPOTŘEBIČE A PŘÍSLUŠENSTVÍ.....</b>	<b>32</b>
<b>TECHNICKÉ ÚDAJE.....</b>	<b>33</b>
<b>INFORMACE PRO ZKUŠEBNÍ INSTITUTY .....</b>	<b>33</b>

## MYSLÍME NA VÁS

Děkujeme, že jste si zakoupili spotřebič značky Electrolux. Vybrali jste si produkt, se kterým jsou spjaty desítky let profesionálních zkušeností a inovací. Tento důmyslný a stylový spotřebič byl navržen s ohledem na jeho uživatele. Proto kdykoli jej použijete, můžete mít jistotu, že pokaždé dosáhnete skvělých výsledků.

Vítá Vás Electrolux.

Navštivte naše stránky:



Rady ohledně používání, brožury, poradce při potížích, servisní informace:

**[www.electrolux.com/support](http://www.electrolux.com/support)**



Registrace vašeho spotřebiče, kterou získáte lepší servis:

**[www.registerelectrolux.com](http://www.registerelectrolux.com)**



Nákup příslušenství, spotřebního materiálu a originálních náhradních dílů pro váš spotřebič:

**[www.electrolux.com/shop](http://www.electrolux.com/shop)**

## PÉČE O ZÁKAZNÍKY A SERVIS

Používejte pouze originální náhradní díly.

Při kontaktu se servisním střediskem se ujistěte, že máte k dispozici následující údaje: Model, výrobní číslo (PNC), sériové číslo.

Tyto informace jsou uvedeny na typovém štítku.

 Varování / Důležité bezpečnostní informace

 Všeobecné informace a rady

 Poznámky k ochraně životního prostředí

Změny vyhrazeny.

## **ČÁST - 1. PŘED POUŽITÍM SPOTŘEBIČE**

### **Obecná upozornění**

Před instalací a použitím vašeho spotřebiče si pečlivě přečtěte návod s pokyny. Nezodpovídáme za škody způsobené špatným použitím.

Řiďte se všemi pokyny na vašem spotřebiči a v návodu k použití a tento návod uchovejte na bezpečném místě, abyste mohli vyřešit problémy, k nimž může dojít v budoucnosti.

Tento spotřebič není určen k použití jako vestavěné zařízení.

Pokud nebudou z důvodu odlišné instalace dodrženy požadavky na prostor pro volně stojící spotřebič, spotřebič bude fungovat správně, ale může se lehce zvýšit spotřeba energie.

**! VAROVÁNÍ:** Větrací otvory udržujte bez překážek.

**! VAROVÁNÍ:** Nepoužívejte mechanické nástroje nebo jiné prostředky k urychlení procesu odmrazení s výjimkou těch, které doporučuje výrobce..

**! VAROVÁNÍ:** V prostoru pro skladování potravin nepoužívejte elektrické spotřebiče, s výjimkou těch, které doporučuje výrobce.

**! VAROVÁNÍ:** Nepoškodte chladicí okruh.

**! VAROVÁNÍ:** Abyste předešli nebezpečí z důvodu nestability spotřebiče, je třeba ho upevnit v souladu s pokyny.

**! VAROVÁNÍ:** Když umístíte spotřebič, ujistěte se, že není elektrický kabel zauzlovaný nebo poškozený.

**! VAROVÁNÍ:** Neumísťujte žádné vícenásobné rozbočovací zásuvky ani přenosné zdroje napájení na zadní část spotřebiče.

 Pokud vaše chladnička používá jako chladivo R600 - bude to vyznačeno na štítku na chladicím zařízení- musíte si dát pozor během přepravy a montáže, aby nedošlo k poškození chladicích prvků spotřebiče. I když je R600a ekologický a přírodní plyn, je výbušný. Pokud dojde k velkému úniku z důvodu poškození chladicích prvků, přemístěte chladničku od otevřeného ohně nebo zdrojů tepla a místnost, v níž je spotřebič umístěný, několik minut větrejte.

- Všechny balicí materiály uchovávejte mimo dosah dětí a zajistěte náležitou likvidaci obalu.
- Během přenášení a umístování chladničky dejte pozor, abyste nepoškodili chladicí okruh plynu.
- Neskladujte výbušné substance, např. plechovky s aerosolem, neboť ty mohou v tomto spotřebiči způsobit vznik požáru.
- Tento spotřebič je určen pouze k uchovávání potravin a nápojů.
- Tento spotřebič je určen k interiérovému použití v jedné domácnosti.
- Tento spotřebič lze používat v kancelářích, hotelových pokojích, motelech, agropenzionech a v podobných ubytovacích zařízeních, kde využití nepřesahuje (průměrnou) úroveň využití v domácnosti.
- Pokud zásuvka neodpovídá zástrčce chladničky, musí ji vyměnit výrobce, jeho servis nebo podobně kvalifikované osoby, aby se tak předešlo nebezpečí.
- Speciálně uzemněná zástrčka byla připojena k napájecímu kabelu vaší chladničky. Tato zástrčka se musí používat se speciálně uzemněnou zásuvkou 16 A nebo 10 A, v závislosti na zemi, kde bude produkt prodáván. Nemáte-li doma takovou zástrčku, nechte ji nainstalovat autorizovaným elektrikářem.

- Tento spotřebič mohou používat děti starší 8 let a osoby s omezenými tělesnými, smyslovými nebo mentálními schopnostmi anebo osoby bez příslušných znalostí a zkušeností, pokud jsou pod dozorem nebo byly poučeny o bezpečném užívání tohoto přístroje a chápou související nebezpečí. Děti si nesmí se spotřebičem hrát. Čištění a údržba nesmí být prováděny dětmi bez dohledu dospělé osoby.
- Děti ve věku od 3 do 8 let smí nakládat a vykládat chladicí spotřebiče. Děti nemají provádět údržbu nebo čištění spotřebiče, velmi malé děti (0 – 3 let) nemají používat spotřebič, malé děti (3 – 8 let) nemají používat spotřebič, pokud jsou bez stálého dozoru, starší děti (8 – 14 let) a lidé s omezenými fyzickými nebo duševními schopnostmi mohou používat spotřebiče bezpečně, pokud jsou pod dozorem nebo byli o bezpečném použití spotřebiče náležitě instruováni. Lidé s velice omezenými schopnostmi nemají používat spotřebič, dokud nejsou pod stálým dozorem.
- Pokud je napájecí kabel poškozen, musí jej vyměnit výrobce, jeho servisní zástupce nebo obdobně kvalifikovaná osoba, aby se předešlo riziku.
- Tento spotřebič není určen k použití v nadmořských výškách nad 2000 m.

### **Aby nedošlo ke kontaminaci jídla, dodržujte prosím následující pokyny:**

- Ponechání dvířek v otevřeném stavu po dlouhou dobu může způsobit výrazný nárůst teploty uvnitř oddělení spotřebiče.
- Pravidelně očišťujte povrchy, které přichází do kontaktu s jídlem, a také přístupné odtokové systémy.
- Syrové maso a ryby uchovávejte v chladničce ve vhodných kontejnerech, aby nedocházelo k jejich kontaktu s jinými potravinami nebo ukápnutí na ně.



- Oddělení pro mražené potraviny označená dvěma hvězdičkami jsou vhodná pro uchovávání předem zmražených potravin, uchovávání nebo výrobu zmrzliny a výrobu ledových kostek.
- Oddělení označená jednou, dvěma nebo třemi hvězdičkami nejsou vhodná pro zmrazení čerstvého jídla.
- Pokud chladicí zařízení je ponecháno prázdné po dlouhou dobu, je nutné ho vypnout, rozmrazit, očistit, osušit a ponechat dvířka otevřená, abyste zabránili tvorbě plísní uvnitř spotřebiče.

## **Servis**

- Pro opravy spotřebiče kontaktujte autorizované servisní centrum. Používejte pouze originální náhradní díly.
- Pamatujte si, že samostatné nebo neodborné opravování může negativně ovlivnit bezpečnost spotřebiče, což povede ke zrušení záruky.
- Následující náhradní díly budou k dispozici po dobu 7 let od zastavení výroby daného modelu: termostaty, teplotní snímače, obvodové desky, prvky osvětlení, rukojeti dvířek, závěsy dvířek, nádoby a koše.
- Některé z těchto náhradních dílů jsou k dispozici výhradně pro profesionální opraváře a všechny náhradní díly se nemusí vztahovat ke všem modelům.
- Těsnění dvířek bude k dispozici po dobu 10 let od zastavení výroby daného modelu.

## Staré a nefunkční chladničky

- Má-li vaše stará chladnička zámek, odstraňte ho před likvidací nebo ť děti se do něj mohou zachytit a může dojít k nehodě.
- Staré chladničky a mrazničky obsahují izolační materiál a chladivo s CFC. Proto dejte pozor, abyste při likvidaci starých chladniček nepoškodili životní prostředí a dodrželi lokální směrnice.

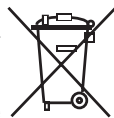

Ohledně likvidace WEEE, opětovného použití, recyklace a regenerace se obraťte na místní orgány.

### Poznámky:

- Tento spotřebič je vyroben pro použití v domácnostech a lze ho použít pouze doma a pro specifikované účely. Nehodí se pro komerční či hromadné použití. Na takové použití nebude uplatněna záruka a naše společnost neponese odpovědnost za případné ztráty.
- Tento spotřebič je vyrobený k použití v domácnostech a musí být použit pouze pro chlazení/skladování potravin. Není vhodné pro komerční nebo společné používání a/ nebo pro skladování látek s výjimkou potravin. Naše společnost neodpovídá za ztráty k nimž dojde v opačném případě.

## Bezpečnostní varování

- Nepoužívejte rozdvojky nebo prodlužovací kabely.
- Nezapojujte do poškozených, opotřebených nebo starých zástrček.
- Netahejte, nelámejte ani nepoškozujte kabel.



- Neopužívejte zásuvkové adaptéry.
- Tento spotřebič je určený k použití pouze dospělými osobami, nedovolte dětem, aby si se spotřebičem hrály, ani jim nedovolte, aby se zavěšovaly na dveře.
- Nezapojujte ani neodpojujte zástrčku mokřýma rukama, mohlo by dojít k úrazu elektrickým proudem!
- Do mrazničky nikdy nevkládejte skleněné láhve nebo plechovky. Láhve nebo plechovky mohou explodovat.

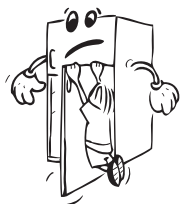

- Z důvodu zajištění své bezpečnosti nevkládejte do chladničky hořlavé nebo výbušné materiály. Alkoholické nápoje vkládejte do chladničky vertikálně a to tak, že lahve pevně utáhněte.
- Při vybírání ledu z mrazničky se ho nedotkněte, neboť může způsobit omrzliny a/nebo řezné rány.



- Nedotýkejte se zmrazeného zboží mokřýma rukama. Zmrzlinu a ledové kostky nepoužívejte jakmile je vyjmete z mrazničky!
- Znovu nezmrazujte zboží, které se rozpustilo. To může způsobit zdravotní problémy, např. otravu jídlem.
- Kryt ani horní část chladničky nezakrývejte pokrývkou. To ovlivní výkon vaší chladničky.



- Upevněte příslušenství v chladničce během přepravy tak, aby se předešlo poškození příslušenství.

## Instalace a obsluha vaší chladničky

Než začnete chladničku používat, musíte věnovat pozornost následujícím bodům:

- Provozní napětí vaší chladničky je 220-240 V při 50Hz.
- Neneseme zodpovědnost za škodu, k níž může dojít z důvodu neuzemněného použití.
- Chladničku umístěte na místo, kde nebude vystaveno přímému slunečnímu světlu.
- Váš spotřebič musí být minimálně 50 cm od trouby, plynové trouby nebo hořáků a musí být minimálně 5 cm od elektrické trouby.
- Vaše chladnička nesmí být používána venku nebo ponechána na dešti.
- Výšku volného prostoru, který musí být ponechán nad spotřebičem, můžeme vypočítat z rozměrů uvedených v kapitole Rozměry.
- Nastavitelné přední nožky je nutno nastavit do vhodné výšky, aby mraznička mohla fungovat stabilně a správně. Nožičky můžete nastavit otáčením ve směru hodinových ručiček (nebo opačným směrem). To musí být provedeno před vložením potravin do chladničky.
- Než začnete mrazničku používat, otřete všechny vnitřní povrchy a zásuvky hadříkem ponořeným do teplé vody s lžičkou jedlé sody a potom opláchněte čistou vodou a osušte. Po očištění vraťte zpět všechny díly.
- Nainstalujte plastovou rozpěrku (část s černými lopatkami vzadu) otočením o 90° jak je zobrazeno na obrázku, abyste předešli dotýkání kondenzátoru stěny.
- Pokud umístíte samostatně stojící spotřebič k stěně, použijte vyme-zovací kolíky, abyste zaručili potřebnou vzdálenost.

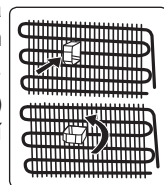

## Než začnete chladničku používat

- Při prvním spuštění nebo po přepravě nechte mrazničku stát 3 hodiny, ještě než ji zapojíte. Jinak by mohlo dojít k poškození kompresoru.
- Vaše chladnička může při prvním spuštění zapáchat; zápach zmizí jakmile se spustí chlazení.

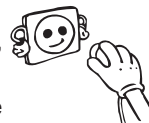

## Vnitřní osvětlení



### VAROVÁNÍ!

Nebezpečí úrazu elektrickým proudem.

- Pokud jde o žárovky uvnitř tohoto produktu a náhradní žárovky prodávané samostatně: Účelem těchto žárovek je odolávat extrémním fyzickým podmínkám, kterým jsou domácí spotřebiče vystavovány, jako je teplota, vibrace, vlhkost, a nebo signalizace informací o provozním stavu spotřebiče. Nejsou určeny k použití v jiných zařízeních a nejsou vhodné pro osvětlení místnosti v domácnosti.

## Rozměry

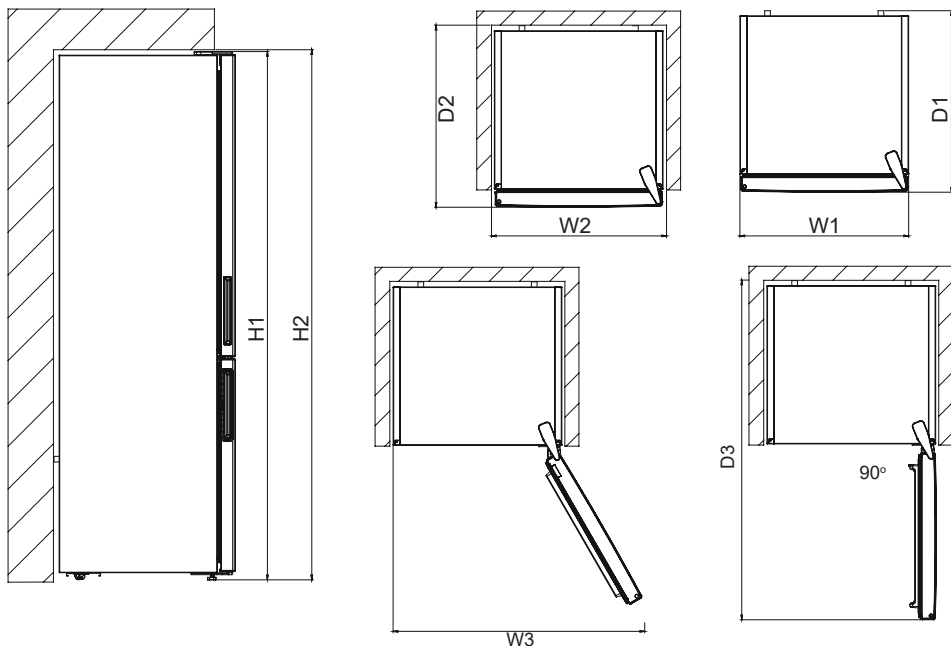

Celkové rozměry <sup>1</sup>		
H1*	mm	1860
W1	mm	595
D1	mm	650

<sup>1</sup> výška, šířka a hloubka spotřebiče bez držadla

\* včetně výšky horního závěsu (10 mm).

Prostor vyžadovaný v provozu <sup>2</sup>		
H2	mm	1900
W2	mm	600
D2	mm	718

<sup>2</sup> výška, šířka a hloubka spotřebiče včetně držadla a prostoru nezbytného pro volnou cirkulaci chladicího vzduchu

Celkový prostor vyžadovaný v provozu <sup>3</sup>		
W3	mm	917
D3	mm	1158

<sup>3</sup> výška, šířka a hloubka spotřebiče včetně držadla, prostoru nezbytného pro volnou cirkulaci chladicího vzduchu a prostoru nezbytného k umožnění otevření dveří do minimálního úhlu, který umožní odstranění veškerého vnitřního vybavení

## ČÁST - 2. POUŽITÍ CHLADNIČKY-MRAZNIČKY

### Informace o nové technologii chlazení

Chladničky-mrazničky s novou technologií chlazení mají jiný systém než statické chladničky-mrazničky. V případě běžných chladniček-mrazniček se do mrazničky vhání vlhký vzduch a voda vypařující se z potravin se v prostoru mrazničky změní na led. Aby bylo možné tuto námrazu odstranit, jinými slovy odmrazit, je třeba chladničku odpojit ze sítě. Během odmrazování musí uživatel dát potraviny jinam a odstranit zbývající led a nahromaděnou námrazu.

V případě mrazniček vybavených novou technologií chlazení je situace zcela jiná. Studený a suchý vzduch se v prostoru mrazničky rozptýluje pomocí ventilátoru. Studený vzduch se tak snadno rozptýlí po celém prostoru - i v místech mezi políčkami, a potraviny se zmrazí správně a rovnoměrně. A netvoří se žádná námraza.

Konfigurace v prostoru chladničky bude téměř stejná jako v prostoru mrazničky. Vzduch rozptýlovaný ventilátorem v horní části prostoru chladničky se chladí během průchodu mezerou za průduchem. Aby byl proces chlazení v prostoru chladničky úspěšně dokončen, ve stejný okamžik dochází k uvolňování vzduchu skrz otvory na průduchu. Otvory na průduchu jsou navrženy pro rovnoměrnou distribuci vzduchu v prostoru.

Vzhledem k tomu, že nedochází mezi chladničkou a mrazničkou neprochází žádný vzduch, nedojde k míšení pachů.

Díky tomu se chladnička s novou technologií chlazení snadno používá a nabízí vám jak velký objem, tak estetický vzhled.

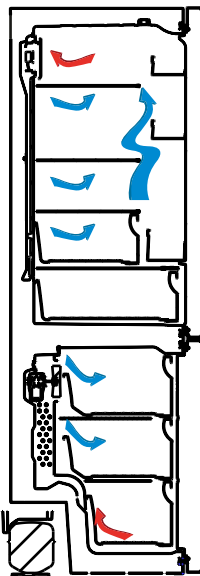

## Displej a ovládací panel

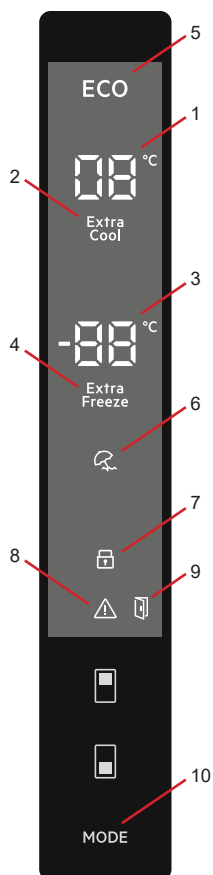

### Obsluha chladničky

1. Chladnější nastavená hodnota.
2. Kontrolka super chlazení.
3. Hodnota nastavená v mrazničce.
4. Kontrolka super mrazení.
5. Symbol úsporného režimu.
6. Symbol dovolené.
7. Symbol dětského zámku.
8. Symbol alarmu.
9. Symbol alarm – Otevřené dveře
10. V případě potřeby aktivuje režimy (úsporný, dovolená).

### Osvětlení (je-li k dispozici)

Když je produkt poprvé zapojen do sítě, vnitřní osvětlení se může kvůli testům otevírání opozdit o 1 minutu.

## Obsluha chladničky

### Výstraha vysoké teploty [pouze pro vybrané modely]



Tato výstraha zmizí při prvním zapojení spotřebiče do zásuvky.

### Chladicí oddíl

Tato výstraha zmizí, když teplota chladničky přesáhne 10 °C.

Během alarmu:

- na displeji bude blikat chybový kód E10,
- indikátor výstrahy bliká,
- pípá akustický signál.

## Mrazicí oddíl

Tato výstraha zmizí, když teplota mrazničky přesáhne -9 °C.

Během alarmu:

- na displeji bude blikat chybový kód E09,
- indikátor výstrahy bliká,
- pípá akustický signál.

## Vypnutí výstrahy

- Alarm vypnete stisknutím libovolného tlačítka na ovládacím panelu. Na displeji se zobrazí maximální teplota, které dosáhl daný oddíl, a indikátor výstrahy bliká, dokud se teplota neobnoví.
- Pípání výstrahy se automaticky vypne po 1 hodině. Indikátor výstrahy bliká a na displeji zůstává chybový kód.
- Pokud se spotřebič vrátí na nastavenou teplotu, výstraha se vypne a obnoví se normální displej. Zkontrolujte, zda potraviny uvnitř nejsou zkažené nebo rozmražené. Pokud ano, viz část "Rozmrazování".



Nastavení teploty jednotlivých oddílů naleznete v části „Regulace teploty“.

## Režim rychlého mrazení

### Účel

- Zmrazit velké množství potravin, které se nevejde do přehrádky rychlého mrazení.
- Zmrazit připravené jídlo.
- Rychle zmrazit čerstvé potraviny, aby se zachovala čerstvost.

### Jak ho lze použít?

Stiskněte tlačítko mrazničky dokud se na obrazovce nezobrazí symbol Super mrazení. Ozve se pípnutí. Režim bude nastavený.

### Během tohoto režimu:

- Máte možnost nastavit teplotu v mrazničce a režim super mrazení. V takovém případě režim super mrazení pokračuje.
- Ekonomický režim a režim Dovolena nelze vybrat.
- Režim super mrazení lze zrušit výběrem stejné možnosti.

### Poznámka:

- Informace o maximální zmrazovací kapacitě (kg) na dobu 24 hodin naleznete na typovém štítku.
- Při maximální kapacitě je lepší nastavit režim Super mrazení 3 hodiny před vložením potravin.
- Zvukový alarm se ozve jakmile jsou splněny optimální podmínky.



Režim "Super mrazení" se automaticky zruší po 24 hodinách, nebo jakmile teplota v mrazničce klesne pod -32 °C.



## Režim rychlého chlazení

### Účel

- Schladit a uskladnit velké množství potravin v lednici.
- Rychle schladit nápoje.

### Jak ho lze použít?

Stiskněte tlačítko chladničky dokud se na obrazovce nezobrazí symbol Super chlazení. Ozve se pípnutí. Režim bude nastavený.

### Během tohoto režimu:

- Můžete nastavit teplotu v mrazničce a režim super mrazení. V takovém případě režim super chlazení pokračuje.
- Ekonomický režim a režim Dovolena nelze vybrat.
- Režim super chlazení lze zrušit výběrem stejné možnosti.

## Úsporný režim

### Účel

Úspora energie Během období snížené potřeby používání (otevírání dveří) nebo v případě nepřítomnosti, jako je dovolena, program Eco zajišťuje optimální teplotu a zároveň šetří energii.

### Jak ho lze použít?

- Stiskněte tlačítko "režim" dokud se nezobrazí symbol Eco.
- Nedojde-li k stisknutí žádného tlačítka po dobu 1 sekundy. Režim bude nastavený. Symbol Eco 3x zabliká. Když je režim nastavený, ozve se pípnutí.
- Teploty v segmentech chladničky a mrazničky zobrazí "E".
- Symbol úsporného režimu a E se rozsvítí dokud režim neskončí.

### Během tohoto režimu:

- Lze provést nastavení mrazničky. Jakmile bude zrušen úsporný režim, spustí se hodnoty vybraného nastavení.
- Chladničku lze nastavit. Jakmile bude zrušen úsporný režim, spustí se hodnoty vybraného nastavení.
- Lze vybrat režimy super chlazení a mrazení. Úsporný režim se automaticky zruší a vybraný režim se aktivuje.
- Režim o dovolené lze vybrat po zrušení úsporného režimu. Potom se aktivuje vybraný model.
- Pro zrušení budete muset stisknout tlačítko režimu.





## Režim Dovolena

### Jak ho lze použít?

- Stiskněte "tlačítko "režim" dokud se nezobrazí symbol dovolené.
- Nedojde-li k stisknutí žádného tlačítka po dobu 1 sekundy. Režim bude nastavený. Symbol Dovolena 3x zabliká. Když je režim nastavený, ozve se pípnutí.
- Teplota v chladničce se zobrazí jako "--".
- Symbol Dovolena a "--" se rozsvítí dokud režim neskončí..

### Během tohoto režimu:

- Lze provést nastavení mrazničky. Když je režim dovolena zrušen, vybrané hodnoty nastavení zůstanou stejné.
- Chladničku lze nastavit. Když je režim dovolena zrušen, vybrané hodnoty nastavení zůstanou stejné.
- Lze vybrat režimy super chlazení a mrazení. Režim Dovolena se automaticky zruší a vybraný režim se aktivuje.
- Úsporný režim lze vybrat po zrušení sporného režimu. Potom se aktivuje vybraný model.
- Pro zrušení budete muset stisknout tlačítko režimu.



## Režim chlazení nápojů

### Kdy ho lze použít?

Tento režim se používá k chlazení nápojů během nastaveného času.

### Jak ho lze použít?

- Tlačítko mrazničky stiskněte na 3 sekundy.
- Na obrazovce se spustí speciální animace a na obrazovce se rozblíká 05.
- Stisknutím tlačítka chladničky nastavte čas (05 - 10 - 15 - 20 - 25 - 30 minut).
- Když vyberete čas, čísla na obrazovce 3x zablikají a ozve se pípnutí.
- Nedojde-li ke stisknutí tlačítka během 2 sekund, čas se nastaví.
- Nastavený čas se začne minutu po minutě odpočítávat.
- Na obrazovce se rozblíká zbývající čas.
- Chcete-li tento režim zrušit, stiskněte tlačítko nastavení mrazničky na 3 sekundy.

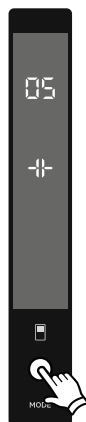

## Režim spořiče obrazovky

### Účel

Tento režim šetří energii vypnutím všech světel ovládacího panelu, když není panel aktivní.

### Jak ho používat

- Režim spořiče obrazovky se automaticky aktivuje po 30 sekundách.
- Pokud stisknete libovolné tlačítko, když je vypnuté osvětlení ovládacího panelu, na displeji se objeví aktuální nastavení, které vám umožní provést libovolnou změnu.
- Pokud nezrušíte spořič obrazovky nebo po dobu 30 sekund nestlačíte žádné jiné tlačítko, ovládací panel zůstane vypnutý.

### Pro deaktivaci režimu spořiče obrazovky

- Režim spořiče obrazovky zrušíte tak, že nejprve stiknete jakékoli tlačítko, čímž aktivujete tlačítka a poté znovu stiknete a podržíte tlačítko Režimu po dobu 3 sekuund.
- Pokud stisknete a podržíte tlačítko režimu po dobu 3 sekund, znovu aktivujete režim spořič obrazovky.



## Funkce Dětského zámku

### Kdy ho lze použít?

Chcete-li předejít tomu, aby si děti hrály s tlačítky a měnily provedená nastavení, máte k dispozici funkci dětského zámku.

### Aktivace dětského zámku

Na 5 sekund současně stiskněte tlačítka mrazničky a chladničky.

### Deaktivace dětského zámku

Na 5 sekund současně stiskněte tlačítka mrazničky a chladničky.



## Alarm – Otevřené dveře

Pokud dvířka chladničky zůstanou otevřená déle než 2 minuty, spotřebič dvakrát zapípá a rozsvítí se ikona Otevřená dvířka.



## Nastavení teploty

### Nastavení teploty mrazničky

- Počáteční teplota pro nastavení mrazničky -18 °C.
- Tlačítko mrazničky stiskněte jednou.
- Když poprvé stisknete toto tlačítko, na obrazovce se rozbliká poslední nastavená hodnota.
- Po stisknutí tohoto tlačítka se teplota sníží o příslušnou hodnotu.
- Když stisknete tlačítko nastavení mrazničky, zobrazí se symbol Super mrazení a pokud nestisknete žádné tlačítko během 1 sekundy, rozbliká se kontrolka Super mrazení.
- Pokud pokračujete stisknutím, restartuje se od -16 °C.
- Hodnota teploty zvolená před režimem Dovolena, Super mrazení, Super chlazení nebo Úsporný režim se aktivuje a zůstane stejná i po ukončení daného režimu. Spotřebič nadále funguje s touto hodnotou.



### Nastavení teploty chladničky

- Počáteční teplota pro nastavení chladničky +4 °C.
- Jednou stiskněte tlačítko chladničky.
- Při prvním stisknutí tlačítka je poslední hodnota, která se zobrazí na kontrolce hodnota nastavení chladničky.
- Po stisknutí tohoto tlačítka se teplota sníží o příslušnou hodnotu.
- Když stisknete tlačítko nastavení chladničky dokud se nezobrazí symbol super chlazení, a pokud nestisknete žádné tlačítko během 1 sekundy, rozbliká se kontrolka Super chlazení.
- Pokud pokračujete stisknutím, restartuje se od +8 °C.
- Hodnota teploty zvolená před režimem Dovolena, Super mrazení, Super chlazení nebo Úsporný režim se aktivuje a zůstane stejná i po ukončení daného režimu. Spotřebič nadále funguje s touto hodnotou.



## Doporučená nastavení teploty mrazicího a chladicího prostoru

Mrazicí prostor	Chladicí prostor	Poznámky
-18 °C	4 °C	Pro pravidelné použití a nejlepší výkonnost.
-20 °C, -22 °C nebo -24 °C	4 °C	Doporučuje se, pokud teplota okolí překročí 30 °C.
Režim rychlého mrazení	4 °C	Toto nastavení použijte, chcete-li potraviny rychle zmrazit.
-18 °C, -20 °C, -22 °C nebo -24 °C	2 °C	Tato nastavení teploty lze použít je-li okolní teplota vysoká nebo pokud se domníváte, že chladicí prostor není dostatečně vychlazený, protože dvířka se často otevírají.

## Upozornění týkající se nastavení teploty

- Nedoporučuje se, abyste svoji chladničku používali v prostředí, kde je teplota nižší než 10 °C, neboť by to mohlo ovlivnit efektivitu.
- Nastavení teploty musí být provedeno v souladu s frekvencí otevírání dveří a množstvím potravin uložených v chladničce.
- Než dokončíte nastavení, nepřecházejte k jinému nastavení.
- Vaše chladnička musí být provozována 24 hodin v dané okolní teplotě bez přerušení, aby došlo k naprostému vychlazení. Dveře chladničky neotevírejte často a v tuto dobu do ní nevkládejte příliš velké množství potravin.
- Funkce 5 minutové prodlevy slouží k tomu, aby se předešlo poškození kompresoru chladničky, když odpojíte zástrčku a potom ji znovu zapojíte nebo když dojde k výpadku napájení. Vaše chladnička začne fungovat normálně po 5 minutách.
- Vaše chladnička je navržena tak, aby pracovala v intervalech uvedených ve standardech, v souladu s třídou uvedenou na informačním štítku. Nedoporučujeme spuštění vaší chladničky mimo uvedené limity, aby bylo možné dosáhnout efektivního chlazení.
- Tento spotřebič je navržen k použití při okolní teplotě v rozmezí 10 °C - 43 °C.

Třída klimatu	Význam	Okolní teplota
<b>T</b>	Tropická	Tato chladnička je určena k použití při okolní teplotě od 16 °C do 43 °C.
<b>ST</b>	Subtropická	Tato chladnička je určena k použití při okolní teplotě od 16 °C do 38 °C.
<b>N</b>	Normální	Tato chladnička je určena k použití při okolní teplotě od 16 °C do 32 °C.
<b>SN</b>	Subnormální	Tato chladnička je určena k použití při okolní teplotě od 10 °C do 32 °C.

Tento spotřebič je zamýšlen k použití při pokojové teplotě v rozsahu 10°C až 43°C. Správný provoz spotřebiče lze zaručit pouze v rámci stanoveného teplotního rozsahu.

## Příslušenství

### Zásobník na led

- Zásobník naplňte vodou a umístíte ho do mrazáku.
- Po zamrznutí zásobník otočíte tak, jak je ukázáno na obrázku a vysypte ledové kostky.

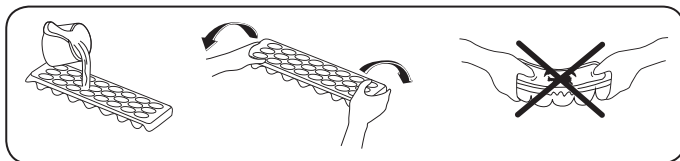

### Mraznička - box

- Box slouží ke skladování potravin, ke kterým potřebujete snadný přístup.
- Vyjmutí boxu;
- Box vysuňte co nejdále to jde.
- Přední část boxu zdvihněte a vysuňte.



Při resetování provedte opačný postup.



**Poznámka:** Při vysunování či zasunování vždy držte rukojeť.

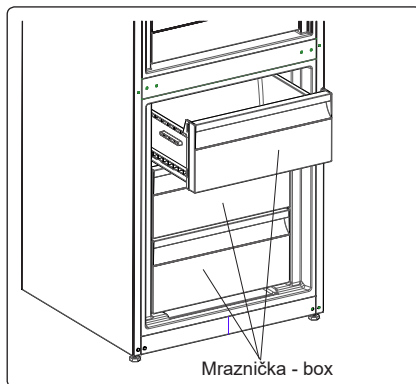

### Oddělení pro extra chlazení (u některých modelů)

Ideální pro uchování chutí a struktury nakrájených potravin a sýra. Vytahovací zásuvka zajišťuje prostředí s teplotou nižší než ve zbytku chladničky díky aktivní cirkulaci studeného vzduchu.

#### Vyjmutí poličky chilleru;

- Poličku chilleru vysuňte směrem k sobě.
- Poličku vysuňte směrem nahoru a poličku vytáhněte.

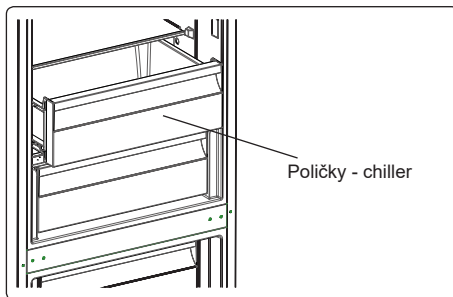

### Ovladač vlhkosti (u některých modelů)

Je-li ovladač vlhkosti v uzavřené pozici, umožní to dlouhodobější skladování čerstvého ovoce a zeleniny.

V případě, že je zásobník na zeleninu úplně plný, lze otevřít kolečko před zásobníkem. Tak se zajistí kontrola vzduchu a vlhkosti a zvýší se životnost potravin.

Pokud na skleněné policičce uvidíte kondenzaci, je třeba, abyste ovládání vlhkosti nastavili do otevřené pozice.

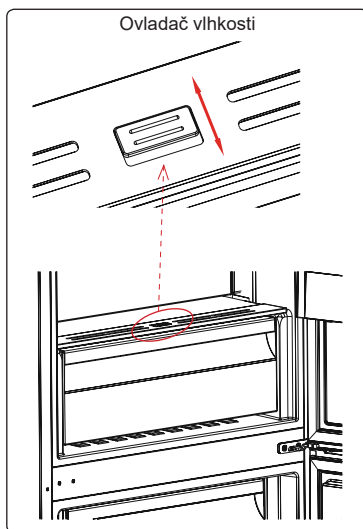

### CustomFlex (u některých modelů)

CustomFlex® vám umožňuje přizpůsobit prostor uvnitř chladničky podle vašich potřeb. Na vnitřní straně dvířek se nachází skladovací kontejner a pohyblivé kontejnery, takže si můžete přizpůsobit jejich umístění, jak budete chtít. Kontejnery jsou dokonce vyjímatelné, takže se dají z chladničky vyjmout pro jednoduchý přístup.

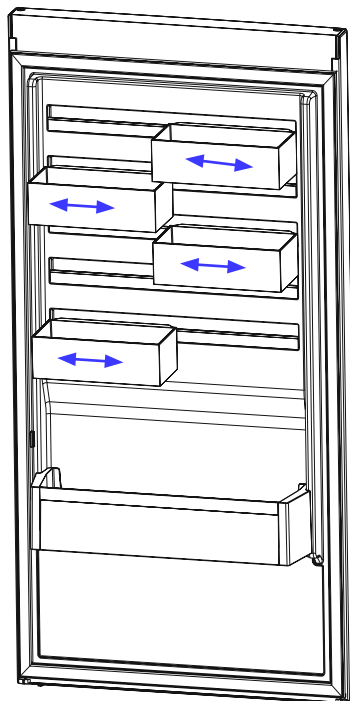

**Vizuální a textové popisy na části s příslušenstvím se mohou lišit podle modelu vašeho spotřebiče.**

## ČÁST - 3. ROZMÍSTĚNÍ POTRAVIN VE SPOTŘEBIČI

### Chladnička

- Prostor pro čerstvé potraviny je označen symbolem  (na výkonnostním štítku).
- Abyste snížili vlhkost a následné zvýšení námrazy, nikdy neumísťujte kapaliny do neutěsněných nádob. Námraza má tendenci hromadit se v nejchladnějších částech výparníku a proto je třeba provádět častější odmrazování.
- Do chladničky nikdy nevkládejte teplé potraviny. Teplé potraviny je třeba nechat vychladnout na pokojovou teplotu a v prostoru chladničky je třeba zajistit adekvátní cirkulaci vzduchu.
- Nic by se nemělo dotýkat zadní stěny, neboť to způsobí hromadění námrazy a balíčky se mohou k zadní stěně přichytit. Dveře chladničky příliš často neotevírejte.
- Maso a očištěné ryby (zabalené do sáčků nebo plastové fólie), které spotřebujete během 1-2 dnů, umístěte do spodní části chladničky (nad crisperem), neboť jde o nejchladnější část a to zajistí ty nejlepší podmínky skladování.
- Ovoce a zeleninu můžete vkládat do crisperu nezabalené.

 **POZNÁMKA:** Nejeefektivnější využití energie je zajištěno při umístění zásuvek ve spodní části chladničky a rovnoměrném umístění polic, zatímco pozice košíků na dvířkách chladničky spotřebu energie neovlivňuje.

 **Poznámka:** Brambory, cibule a česnek se v chladničce nesmí skladovat.

*Některé návrhy na umístění a skladování potravin v chladničce jsou uvedeny níže.*

Potraviny	Maximální délka skladování	Do které části chladničky vložit
Ovoce a zelenina	1 týden	Zásuvka na zeleninu
Maso a ryby	2 - 3 dny	Zakryté plastovou fólií nebo sáčky nebo v boxu na maso (na skleněné polici)
Čerstvý sýr	3 - 4 dny	Ve speciální polici ve dveřích
Máslo a margarín	1 týden	Ve speciální polici ve dveřích
Produkty v lahvičích mléko a jogurt	Do expirace doporučené výrobcem	Ve speciální polici ve dveřích
Vejce	1 měsíc	V zásobníku na vejčka
Vašené potraviny	2 dny	Všechny poličky

### Mraznička

- Prostor mrazničky je označen symbolem  **\*\*\***.
- Pro dlouhodobé uložení mrazených potravin a výrobu ledu použijte mrazničku, prosím.
- Použijte přihrádku pro rychlé mrazení, chcete-li zmrazit domácí pokrmy (a všechny další potraviny, které chcete rychle zmrazit) rychleji, díky většímu mrazicímu výkonu této poličky. Přihrádka pro rychlé mrazení je zásuvka v horní části mrazicího prostoru.
- Zmrazení čerstvého jídla: pořádně zabalte čerstvé jídlo tak, aby obal byl vzduchotěsný a neprotékal. Ideální jsou speciální sáčky do mrazničky, alobal, polyetylenové sáčky a plastové nádoby.
- Nevkládejte potraviny, které chcete zmrazit do blízkosti již zmrazených potravin.
- Potraviny, které chcete zmrazit (maso, mleté maso, ryby, atd.) musíte před zmrazením

rozdělit na takové porce, aby je bylo možné zkonzumovat najednou.

- Jakmile jsou potraviny rozmrazené, znovu je nezmrazujte. Mohlo by vám to způsobit zdravotní problémy, např. otravu jídlem.
- Do mrazničky nevkládejte horké potraviny, nechte je vychladnout. Došlo by tak k narušení hlubokého zmražení ostatních potravin.
- Když koupíte zmrazené potraviny, zkontrolujte, zda byly zmrazeny při vhodných podmínkách a balení není poškozené.
- Během skladování zmrazených potravin musí být dodrženy podmínky skladování uvedené na obalu. Není-li tam uvedeno žádné vysvětlení, potraviny musí být spotřebovány co nejdříve.
- Pokud došlo ke zvlhnutí zmrazeného jídla a je nepříjemně cítit, jídlo mohlo být skladováno v nevhodných podmínkách a díky tomu se zkazilo. Tento typ potravin nekupujte!
- Délka skladování zmrazených potravin závisí na okolní teplotě, frekvenci otevírání dveří, nastavení termostatu, typu potravin a času, který uplynul od zakoupení potravin do vložení do mrazničky. Vždy se řiďte pokyny na balení a nikdy nepřekračujte uvedenou délku skladování.
- Upozorňujeme, že chcete-li dveře mrazničky otevřít okamžitě po zavření, nepůjde to snadno. Je to zcela normální. Poté, co se přetlak vyrovná, bude možné dveře otevřít snadno.

#### Důležitá poznámka:

- Zmrazené potraviny lze po rozmrazení vařit stejně jako čerstvé potraviny. Nedojde-li k jejich uvaření pro rozmrazení, nesmí být NIKDY znovu zmrazeny.
- Chuť některých druhů koření ve vařených pokrmech (anýz, bazalka, petrželka, vinný ocet, zázvor, česnek, hořčice, tymián, pepř, majoránka, atd.) se mění a při dlouhodobém skladování zesílí. Proto musí být do zmrazených potravin přidáno malé množství koření nebo je koření možné přidat až po rozmrazení.
- Délka skladování závisí na použitém oleji. Vhodné oleje jsou margarín, telecí lůj, olivový olej, máslo a nevhodný je arašídový olej a vepřové sádlo.
- Potraviny v kapalně formě musí být zmrazeny v plastových nádobách, jiné potraviny musí být zmrazené v plastových fóliích nebo sáčcích.



*Některé návrhy na umístění a skladování potravin v mrazničce jsou uvedeny níže.*

Maso a ryby	Příprava	Maximální délka skladování (měsíc)
Steak	Zabaleno ve fólii	6 - 8
Jehněčí maso	Zabaleno ve fólii	6 - 8
Telecí pečeně	Zabaleno ve fólii	6 - 8
Telecí kostky	Na malé kousky	6 - 8
Jehněčí kostky	Na kousky	4 - 8
Mleté maso	V balíčcích, bez koření	1 - 3
Droby (kousky)	Na kousky	1 - 3
Boloňský salám	Musí být zabalený, i když je v obalu	1 - 3
Kuře a krůta	Zabaleno ve fólii	4 - 6
Husa a kachna	Zabaleno ve fólii	4 - 6



Maso a ryby	Příprava	Maximální délka skladování (měsíc)
Jelen, zajíc, divoký kanec	Ve 2,5 kg porcích a jako filety	6 - 8
Čerstvé ryby (losos, kapr, siluroidea)	Po očištění rybu opláchněte a osušte a je-li třeba, odřízněte ocasní ploutev a hlavu.	2
Ryby, okoun, platýs, kambala		4
Tučné ryby (tuňák, makrela, lufara, ančovičky)		2 - 4
Koryši	Očištění a v sáčcích	4 - 6
Kaviár	Ve vlastním obalu, hliníkovém nebo plastovém	2 - 3
Hlemýždi	Ve slané vodě, hliníkovém nebo plastovém obalu	3
 <b>Poznamka:</b> Zmražené maso musí být po rozmrazení uvažené. Není-li po rozmražení znovu uvažené, nesmí být znovu zmrazeno.		

Zelenina a ovoce	Příprava	Maximální délka skladování (měsíce)
Fazolové lusky a fazole	Omyjte a nakrájejte na malé kousky a uvařte ve vodě	10 - 13
Fazole	Propláchněte a uvařte ve vodě	12
Zelí	Očistěte a uvařte ve vodě.	6 - 8
Mrkev	Očistěte, nakrájejte na plátky a uvařte.	12
Paprika	Odstraňte stopku, rozřízněte na poloviny, vyjměte semínka a uvařte.	8 - 10
Špenát	Očistěte a uvařte ve vodě.	6 - 9
Květák	Oddělte listy, květák nakrájejte na kousky, na chvíli ponořte do vody s několika kapkami citrónu.	10 - 12
Lilek	Po omytí nakrájejte na 2 cm kousky	10 - 12
Kukuřice	Očistěte a zabalte jako klas nebo zrna	12
Jablko a hruška	Olupejte a nakrájejte	8 - 10
Meruňka a broskev	Rozkrojte na poloviny a vyjměte pecku	4 - 6
Jahoda a borůvka	Omyjte a opláchněte	8 - 12
Važené ovoce	Do nádoby přidejte 10% cukru	12
Švestka, třešně, višně	Omyjte a očistěte.	8 - 12

	Maximální délka skladování (měsíce)	Délka rozmrazování při pokojové teplotě (hodiny)	Délka rozmrazování v troubě (minuty)
Chleba	4 - 6	2 - 3	4-5 (220-225 °C)
Sušenky	3 - 6	1 - 1,5	5-8 (190-200 °C)
Pečivo	1 - 3	2 - 3	5-10 (200-225 °C)
Koláč	1 - 1,5	3 - 4	5-8 (190-200 °C)
Listové těsto	2 - 3	1 - 1,5	5-8 (190-200 °C)
Pizza	2 - 3	2 - 4	15-20 (200 °C)

Mléčné produkty	Příprava	Maximální délka skladování (měsíce)	Podmínka skladování
Balené (homogenizované) mléko	Ve vlastním obalu	2 - 3	Čisté mléko - ve vlastním obalu
Sýr - vyjma tvarohu	Na plátky	6 - 8	Originální obal lze použít ke krátkodobému skladování. Pro dlouhodobější skladování je třeba ho zabalit do fólie.
Máslo, margarín	Ve vlastním obalu	6	-

## ČÁST - 4. ČIŠTĚNÍ A ÚDRŽBA



**Než začnete chladničku čistit, zkontrolujte, zda je odpojená.**

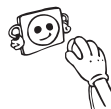

Chladničku nečistěte tekoucí vodou.



K čištění nikdy nepoužívejte hořlavé, výbušné nebo korozivní materiály, např. ředidlo, benzín, kyselinu.



- Vnitřní část můžete otřít měkkým hadříkem a houbičkou namočenou do teplé vody s čisticím prostředkem.

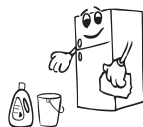

- Vyjměte jednotlivé části a omyjte je vodou s čisticím prostředkem. Nemyjte v myčce.



- Kondenzátor musíte jednou ročně očistit kartáčem, abyste tak zajistili úsporu energie a zvýšili produktivitu.



**Ujistěte se, zda je vaše chladnička během čištění odpojená.**

## Odmrazování

- Vaše chladnička provádí plně automatizované odmrazování. Voda nahromaděná v důsledku odmrazování projde do odpařovací nádoby a tam se sama odpaří.
- Než začnete s čištěním výparníku, zkontrolujte, že jste odpojili zástrčku.
- Vyjměte výparník z jeho místa, odšroubujte šrouby jak je zobrazeno na obrázku. Ve specifických časových intervalech očistěte vodou s čisticím prostředkem. Tak lze zabránit vzniku zápachu.

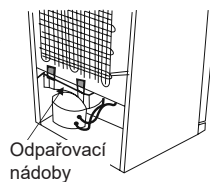

## Výměna kontrolky LED

Má-li vaše chladnička kontrolku LED, kontaktujte help desk, neboť její výměnu musí provést pouze autorizovaní zaměstnanci.

**Poznámka:** Počet a umístění pásů LED se může lišit, podle typu modelu.

## ČÁST - 5. DOPRAVA A PŘEMÍSTĚNÍ

### Doprava a přemístění

- Pro přemístění je třeba uchovat původní balení a pěnu (volitelně).
- Chladničku musíte upevnit v obalu, pomocí pásů nebo silných kabelů a postupovat dle pokynů pro přepravu, které jsou na obalu.
- Vyjměte pohyblivé části (poličky, příslušenství, přihrádky na zeleninu, atd.) nebo je připevněte do chladničky pomocí pásů, aby během přemísťování a přepravy nedošlo k narázům.

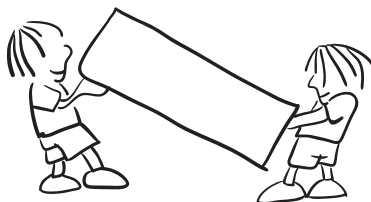

 **Chladničku převázejte kolmo.**

### Přemístění dveří

- Jsou-li madla vaší chladničky instalovaná z přední části dveří, nelze změnit směr otevírání dveří chladničky.
- Směr otevírání dvířek lze změnit u modelů bez madel a modelů s madly na bočních stranách..
- Má-li být směr otevírání vaší mrazničky změněn, musíte kontaktovat nejbližší autorizované servisní centrum a požádat o provedení změny otevírání.

## ČÁST - 6. NEŽ SE OBRÁTÍTE NA POPRODEJNÍ SERVIS

### Zkontrolujte pozorně;

Chladnička vás varuje, pokud teplota v chladničce a mrazničce klesne na nesprávnou úroveň nebo když dojde k problému se spotřebičem.

TYP CHYBY	VÝZNAM	PROČ	CO DĚLAT
E01	Výstražný senzor	-	Zkontaktujte co nejdříve servis.
E02	Výstražný senzor	-	Zkontaktujte co nejdříve servis.
E03	Výstražný senzor	-	Zkontaktujte co nejdříve servis.
E06	Výstražný senzor	-	Zkontaktujte co nejdříve servis.
E07	Výstražný senzor	-	Zkontaktujte co nejdříve servis.

TYP CHYBY	VÝZNAM	PROČ	CO DĚLAT
E08	Upozornění na nízké napětí	Elektrické napájení zařízení kleslo pod 170 V.	<p>- Nejedná se o selhání zařízení, tato chyba pomáhá, aby se zabránilo poškození kompresoru.</p> <p>- Napětí je třeba zvýšit zpět na požadovanou úroveň</p> <p>Pokud se toto varování neustále opakuje, je třeba zkontaktovat autorizovaného technika.</p>
E09	Mraznička není dostatečně vychlazená	Pravděpodobně z důvodu dlouhodobého výpadku napájení. Do ledničky bylo vloženo teplé jídlo. První spuštění spotřebiče	<ol style="list-style-type: none"> <li>1. Teplotu v mrazničce nastavte na nižší hodnoty nebo nastavte super mrazení. To by mělo odstranit oznámení chyby, jakmile bude požadována teplota dosažena. Zavřete dveře, aby se urychlil čas dosažení správné teploty.</li> <li>2. Vyjměte veškeré výrobky, které se během této chyby rozmrazily. Musíte je spotřebovat v krátkém časovém úseku.</li> <li>3. Do mrazničky nepřidávejte žádné čerstvé potraviny, dokud není dosažena správná teplota a chyba nezmizí.</li> </ol> <p>Pokud se toto varování neustále opakuje, je třeba zkontaktovat autorizovaného technika.</p>
E10	Lednička není dostatečně vychlazená	<b>Pravděpodobně z důvodu:</b> - Dlouhodobého výpadku napájení. - Do ledničky bylo vloženo teplé jídlo. - První spuštění spotřebiče	<ol style="list-style-type: none"> <li>1. Teplotu v ledničce nastavte na nižší hodnoty nebo nastavte super chlazení. To by mělo odstranit oznámení chyby, jakmile bude požadována teplota dosažena. Zavřete dveře, aby se urychlil čas dosažení správné teploty.</li> <li>2. Prosim, uvolněte místo před otvory kanálu vzduchového rozvodu a vyhněte se umístění potravin v blízkosti senzoru.</li> </ol> <p>Pokud se toto varování neustále opakuje, je třeba zkontaktovat autorizovaného technika.</p>
E11	Příliš nízká teplota v ledničce	Různé	<ol style="list-style-type: none"> <li>1. Zkontrolujte, zda je ukazatel režimu super chlazení aktivován.</li> <li>2. Snižte teplotu v ledničce.</li> <li>3. Zkontrolujte, zda jsou ventily průchozí a nejsou ucpané.</li> </ol> <p>Pokud se toto varování neustále opakuje, je třeba zkontaktovat autorizovaného technika.</p>

### **Pokud vaše chladnička nefunguje;**

- Došlo k výpadku napájení?
- Je zástrčka zapojena správně?
- Je pojistka zástrčky, do níž je zásuvka zapojená, vypálená?
- Došlo k problému se zásuvkou? Chcete-li to zkontrolovat, zapojte chladničku do známé funkční zásuvky.

### **Pokud vaše mraznička dostatečně nechladí:**

- Je nastavení teploty správné?
- Jsou dveře chladničky otevírány často a dlouho ponechávány otevřené?
- Jsou dveře chladničky řádně uzavřené?
- Vložili jste do chladničky jídlo nebo potraviny, které jsou v kontaktu se zadní stěnou chladničky, a tak brání cirkulaci vzduchu?
- Není chladnička naplněna až moc.
- Je mezi chladničkou a stěnou dostatek místa?
- Je okolní hodnota v rozsahu hodnot specifikovaných v návodu k použití?

### **Je-li potravina ve vaší chladničce přechlazená**

- Je nastavení teploty správné?
- Není do mrazničky vloženo příliš mnoho jídla? Pokud ano, vaše chladnička může jídlo vychladit až moc, a bude déle spuštěná, aby potraviny vychladila.

### **Je-li vaše chladnička příliš hlasitá:**

Abyste udrželi nastavenou úroveň chlazení, kompresor se čas od času aktivuje. Hluk, který se v takový okamžik z chladničky ozývá je zcela normální. Když je dosaženo požadované úrovně chlazení, hluk se automaticky sníží. Pokud hluku přetrvává:

- Je váš spotřebič stabilní? Jsou nožičky zastavené?
- Je za chladničkou překážka?
- Vibrují poličky nebo nádoby? Poličky a/nebo nádoby v takovém případě přemístěte.
- Vibrují předměty umístě na vaší chladničce.

### **Normální zvuky:**

#### **Zvuk praskání (praskání ledu):**

- Během automatického odmrazování.
- Když se spotřebič zahřeje nebo zchladí (z důvodu expanze materiálu)

**Krátké praskání:** Tento zvuk zaslechnete když termostat zapne a vypne kompresor.

**Hluk kompresoru (Normální zvuk motoru):** Tento hluk znamená, že kompresor funguje normálně. Kompresor může způsobit větší hluk po kratší dobu po svém spuštění.

**Zvuk bublání:** Tento zvuk je způsoben průtokem chladiva v trubicích systému.

**Zvuk tekoucí vody:** Normální zvuk tekoucí vody odtékající do výparníku během odmrazování. Tento zvuk lze zaslechnout během odmrazování.

**Zvuk dmýchání vzduchu (normální zvuk ventilátoru):** Tento zvuk lze zaslechnout v chladničce No-Frost během normální provozu systému z důvodu cirkulace vzduchu.

### **Pokud se v chladničce vytvoří vlhkost:**

- Byly potraviny řádně zabaleny? Byly nádoby před vložením do chladničky dobře osušeny?
- Dochází často k otevírání dveří chladničky? Když dojde k otevření dveří, do chladničky se dostane vlhkost ve vzduchu v místnosti. Zejména, je-li vlhkost v místnosti vysoká, čím častěji jsou dveře chladničky otevírány, tím častěji dojde k hromadění vlhkosti.
- Je normální, že se během automatického odmrazování tvoří na zadní stěně chladničky kapky vody. (U statických modelů)

### **Nejsou-li dveře řádně otevírány a zavírány:**

- Brání zavření dveří obaly potravin?
- Byly správně umístěny poličky, zásuvky a příslušenství ve dveřích chladničky?
- Je těsnění dveří opotřebované nebo poškozené?
- Je chladnička na rovném povrchu?

### **Pokud jsou hrany chladničky, které jsou v kontaktu s dveřmi, horké:**

Zejména v létě (teplém počasí), se mohou povrchy spojů během provozu kompresoru zahřát, to je normální.

### **Důležitá upozornění:**

- Po náhlém výpadku napájení nebo po odpojení spotřebiče se aktivuje funkce ochrany kompresoru, protože plyn v chladícím systému ještě není stabilizovaný. To je zcela normální, chladnička se restartuje zhruba po 4 nebo 5 minutách.
- Pokud nebudete chladničku používat delší dobu (např. během dovolené), odpojte ji. Chladničku vyčistěte v souladu s pokyny v části 4 a nechte dveře otevřené, abyste tak zabránili hromadění vlhkosti a zápachu.
- Zakoupený spotřebič je určený do domácnosti a lze ho použít pouze v domácím prostředí a ke stanoveným účelům. Nehodí se pro komerční či hromadné použití. Pokud uživatel použije spotřebič způsobem, který je v rozporu s uvedenými funkcemi, zdůrazňujeme, že výrobce a prodejce nenesou zodpovědnost za žádnou opravu a selhání v rámci záručního období.
- Pokud problém přetrvává i poté, co jste postupovali podle výše uvedených pokynů, obraťte se na autorizovaný servis.

## Tipy na šetření energie

1. Spotřebič nainstalujte do chladné, dobře větrané místnosti, ale ne na přímé sluneční světlo ani do blízkosti zdroje tepla (radiátor, sporák, atd.). Jinak použijte izolační desku.
2. Horké potraviny a nápoje nechte před vložením do spotřebiče vychladnout.
3. Při rozmrazování vložte potraviny do chladničky. Nízká teplota zmrazených potravin pomůže zchladit prostor chladničky. Ušetříte tak energii. Je-li zmrazené jídlo rozmrazováno venku, je to plýtvání energií.
4. Nápoje musí být při vložení zakryté. V opačném případě se zvýší vlhkost ve spotřebiči. A vše bude trvat déle. Zakrytí nápojů rovněž pomáhá zachovat chuť a vůni.
5. Při vložení potravin a nápojů otevřete dveře spotřebiče na co nejkratší dobu.
6. Kryty různých částí ve spotřebiči ponechte uzavřené (crisper, chiller, atd.).
7. Těsnění dveří musí být čisté a tvárné. V případě opotřebení, je-li těsnění odnímatelné, vyměňte ho. Pokud těsnění není odnímatelné, musíte vyměnit dvířka.
8. Funkce Režim Eco / výchozí nastavení uchovává čerstvé a zmrazené potraviny a zároveň šetří energii.
9. Oddělení pro čerstvé potraviny (Chladnička): Neefektivnější využití energie je zajištěno při umístění zásuvek ve spodní části chladničky a rovnoměrném umístění polic, zatímco pozice košíků na dvířkách chladničky spotřebu energie neovlivňuje.
10. Oddělení pro zmrazené potraviny (Mraznička): Vnitřní konfigurace spotřebiče je taková, že zajišťuje neefektivnější využití energie.
11. Neodstraňujte akumulátory chladu z koše mrazničky (jsou-li součástí dodávky).

## ČÁST - 7. ČÁSTI SPOTŘEBIČE A PŘÍSLUŠENSTVÍ

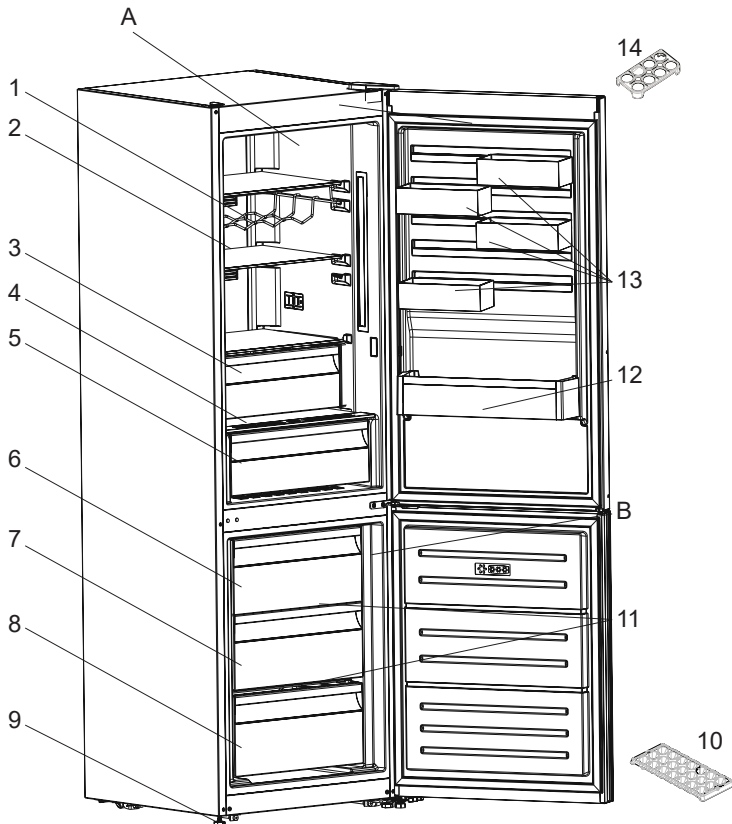

Tato prezentace je pouze informativní a týká se součástí spotřebiče. Části se mohou lišit v závislosti na modelu.

A) Chladnička

B) Mraznička

1) Příhrádka na víno \*

2) Poličky v chladničce

3) Oddělení pro extra chlazení  
(Chladicí prostor) \*

4) Kryt prostoru pro čerstvé potraviny

5) Prostor pro čerstvé potraviny

6) Horní košík v mrazničce

7) Prostřední košík v mrazničce

8) Spodní košík v mrazničce

9) Nastavitelná nožička

10) Zásobník na led

11) Skleněná police mrazničky \*

12) Police na lahve

13) CustomFlex

14) Držák vajec

\* U některých modelů



## **ČÁST - 8. TECHNICKÉ ÚDAJE**

Technické údaje jsou uvedeny na typovém štítku uvnitř spotřebiče a na energetickém štítku. QR kód na energetickém štítku dodávaném se spotřebičem poskytuje webový odkaz na informace týkající se výkonu spotřebiče v databázi EU EPREL.

Uchovejte si energetický štítek pro referenční potřeby s návodem k použití a všemi ostatními dokumenty dodanými s tímto spotřebičem.

Rovněž lze tyto informace nalézt v databázi EPREL prostřednictvím odkazu <https://eprel.ec.europa.eu> a pomocí názvu modelu a výrobního čísla, které naleznete na typovém štítku spotřebiče.

Podrobné informace o energetickém štítku naleznete na adrese [www.theenergylabel.eu](http://www.theenergylabel.eu).

## **ČÁST - 9. INFORMACE PRO ZKUŠEBNÍ INSTITUTY**

Instalace a příprava tohoto spotřebiče pro jakékoliv ověřování EcoDesign musí vyhovovat normě EN 62552. Požadavky na větrání, rozměry výklenku a minimální vzdálenosti zadní části od stěn musí odpovídat hodnotám uvedeným v tomto návodu k použití v ČÁSTI 1. Ohledně dalších informací včetně plnicích plánů se obraťte na výrobce.



SK

POŽIAR

Varovanie; Riziko požiaru / horľavých materiálov

# OBSAH

<b>PRED POUŽITÍM SPOTREBIČA .....</b>	<b>38</b>
Všeobecné upozornenia .....	38
Bezpečnostné upozornenia .....	42
Inštalácia a prevádzka vašej chladničky .....	43
Pred použitím chladničky .....	43
Rozmery .....	44
<b>RÔZNE FUNKCIE A MOŽNOSTI .....</b>	<b>45</b>
Informácie o chladiacej technológii novej generácie .....	45
Displej a ovládací panel .....	46
Prevádzka vašej chladničky s mrazničkou .....	46
Zvukový signál pri vysokej teplote [iba pre vybrané modely] .....	46
Režim superzmrazenia .....	47
Režim superchladenia .....	48
Ekonomický režim .....	48
Dovolenkový režim .....	49
Režim vychladenia nápojov .....	49
Úsporný režim obrazovky .....	50
Funkcia detského zámku .....	50
Nastavenie teploty .....	51
Nastavenia teploty mrazničky .....	51
Nastavenia teploty chladničky .....	51
Upozornenia na nastavenia teploty .....	52
Príslušenstvo .....	53
Zásobník na ľad .....	53
Schránka mrazničky .....	53
Oddelenie pre extra chladenie .....	53
Ovládač vlhkosti .....	54
CustomFlex .....	54
<b>ROZLOŽENIE POTRAVÍN V SPOTREBIČI .....</b>	<b>55</b>
Oddiel chladničky .....	55
Oddiel mrazničky .....	55
<b>ČISTENIE A ÚDRŽBA .....</b>	<b>59</b>
Rozmrazovanie .....	59
<b>DODANIE A PREMIESTNENIE .....</b>	<b>60</b>
Zmena pozície dverí .....	60

<b>KÝM KONTAKTUJETE POPREDAJNÝ SERVIS .....</b>	<b>60</b>
Tipy na šetrenie energie .....	64
<b>ČASTI SPOTREBIČE A PRÍSLUŠENSTVO .....</b>	<b>65</b>
<b>TECHNICKÉ ÚDAJE.....</b>	<b>66</b>
<b>INFORMÁCIE PRE SKÚŠOBNÉ INŠTITÚCIE .....</b>	<b>66</b>

## MYSLÍME NA VÁS

Ďakujeme vám za zakúpenie spotrebiča Electrolux. Vybrali ste si výrobok, ktorý so sebou prináša desaťročia odborných skúseností a inovácií. Dôvtipný a štýlový, bol vytvorený s ohľadom na vás. Takže kedykoľvek ho používate, môžete si byť istý, že vždy dosiahnete skvelé výsledky.

Víta vás Electrolux!

Navštívte našu webovú lokalitu na:



Získanie používateľských odporúčaní, brožúr, riešení problémov, informácií o servise a oprave:

**[www.electrolux.com/support](http://www.electrolux.com/support)**



Zaregistrujte si svoj spotrebič v záujme lepšieho servisu:

**[www.registerelectrolux.com](http://www.registerelectrolux.com)**



Nákup príslušenstva, spotrebného tovaru a originálnych náhradných dielov pre spotrebič:

**[www.electrolux.com/shop](http://www.electrolux.com/shop)**

## ZÁKAZNÍCKA STAROSTLIVOSŤ A SERVIS

Vždy používajte originálne náhradné diely.

Pri obrátení sa na autorizované servisné centrum sa uistite, či máte k dispozícii tieto údaje: model, PNC, sériové číslo.

Údaje môžete nájsť na výrobnom štítku.

 Varovanie/upozornenie – bezpečnostné informácie

 Všeobecné informácie a tipy

 Environmentálne informácie

Podlieha zmenám bez oznámenia.

## ČASŤ - 1. PRED POUŽITÍM SPOTREBIČA

### Všeobecné upozornenia

Pred inštaláciou a použitím spotrebiča si pozorne prečítajte návod na použitie. Nie sme zodpovední za škody vzniknuté nesprávnym používaním.

Dodržte pokyny uvedené na spotrebiči a v návode na použitie, tento návod uchovajte na bezpečnom mieste, aby ste mohli vyriešiť problémy, ak k nim v budúcnosti nedôjde.

Tento spotrebič nie je určený na používanie ako vstavaný spotrebič.

V prípade, že nenainštalujete spotrebič ako voľne stojaci, ale dodržíte priestor potrebný pre rozmery spotrebiča, spotrebič bude fungovať správne, ale môže sa mierne zvýšiť spotreba energie.

**! VAROVANIE:** Vetracie otvory, v spotrebiči alebo vo vstavanej konštrukcii, udržiavajte bez prekážok.

**! VAROVANIE:** Nepoužívajte mechanické zariadenia ani iné spôsoby na urýchlenie odmrazovania iné ako tie, ktoré odporúča výrobca.

**! VAROVANIE:** V priestore na potraviny nepoužívajte elektrické spotrebiče, ak nejde o typ odporúčaný výrobcom.

**! VAROVANIE:** Nepoškodte chladiaci okruh.

**! VAROVANIE:** Pri umiestňovaní spotrebiča sa uistite, že napájací kábel nie je zachytený alebo poškodený.

**! VAROVANIE:** K zadnej strane spotrebiča neumiestňujte prenosné rozvodky alebo prenosné zdroje napätia.

**! VAROVANIE:** Aby ste predišli nebezpečenstvu spôsobenému nestabilitou spotrebiča, je potrebné ho upevniť podľa pokynov.

 Ak váš spotrebič ako chladivo používa R600 - túto informáciu zistíte zo štítku na chladničke - musíte dávať pozor počas prepravy a inštalácie, aby ste predišli poškodeniu prvkov chladničky. Aj napriek tomu, že R600a je prírodný plyn šetrný na životné prostredie, tak z dôvodu, že je výbušný, treba v prípade výskytu úniku spôsobeného poškodením prvkov chladiča odnieť chladničku od otvoreného plameňa alebo zdrojov tepla a nechať niekoľko minút vetrať miestnosť, v ktorej sa spotrebič nachádza

- Všetky baliace materiály uchovávajte mimo dosahu detí a zabezpečte náležitú likvidáciu obalu..
- Počas prenášania a umiestnenia chladničky dávajte pozor, aby ste nepoškodili okruh chladiaceho plynu.
- V tomto spotrebiči neskladujte výbušné látky, napr. plechovky s aerosólom.
- Tento spotrebič je určený výlučne na skladovanie potravín a nápojov.
- Tento spotrebič je určený výlučne na použitie v domácnosti v interiéri.
- Tento spotrebič sa môže používať v kanceláriách, hosťovských izbách v hoteloch a penziónoch a iných podobných ubytovacích zariadeniach, kde takéto používanie nepresahuje (priemerné) úrovne používania v domácnosti.
- Ak sa zástrčka chladničky nezmesťí do zásuvky, musí byť vymenená výrobcom, servisným technikom alebo kvalifikovanými osobami, aby sa predišlo zraneniu.
- Špeciálne uzemnená zástrčka bola pripojená k napájacíemu káblu vašej chladničky. Táto zástrčka sa musí používať so špeciálne uzemnenou zásuvkou 16 A alebo 10 A, v závislosti od krajiny, kde bude produkt predávaný. Ak sa vo vašej domácnosti žiadna takáto zásuvka nenachádza, dajte si ju nainštalovať autorizovaným elektrikárom.

- Tento spotrebič môžu používať deti od 8 rokov a staršie a osoby s obmedzenými fyzickými, zmyslovými alebo mentálnymi schopnosťami alebo s nedostatkom skúseností a znalostí, ak sa na ne bude dohliadať alebo sa im poskytnú pokyny o používaní spotrebiča bezpečným spôsobom a pochopia príslušné nebezpečenstvá. Deti sa nesmú hrať so spotrebičom. Deti bez dozoru nesmú vykonávať čistenie ani používateľskú údržbu.
- Deti vo veku od 3 do 8 rokov smie nakladať a vykladať chladiace spotrebiče. Deti nemajú vykonávať údržbu alebo čistenie spotrebiča, veľmi malé deti (0 – 3 rokov) nemajú používať spotrebič, malé deti (3 – 8 rokov) nemajú používať spotrebič, ak sú bez stáleho dozoru, staršie deti (8 – 14 rokov) a ľudia s obmedzenými fyzickými alebo duševnými schopnosťami môžu používať spotrebiče bezpečne, ak sú pod dozorom alebo boli o bezpečnom použití spotrebiča náležite poučení. Ľudia s veľmi obmedzenými schopnosťami nemajú používať spotrebič, kým nie sú pod stálym dozorom.
- Ak je napájací kábel poškodený, výrobca, jeho servisné stredisko alebo iná náležite kvalifikovaná osoba ho musí vymeniť, aby nemohlo dôjsť k ublíženiu na zdraví.
- Tento spotrebič nie je určený na použitie v nadmorských výškach nad 2000 m.

### **Aby nedošlo ku kontaminácii jedla, dodržujte prosím nasledujúce pokyny:**

- Ponechanie dvierok v otvorenom stave po dlhú dobu môže spôsobiť výrazný nárast teploty vnútri oddelenia spotrebiča.
- Pravidelne očisťujte povrchy, ktoré prichádzajú do kontaktu s jedlom, a tiež prístupné odtokové systémy.
- Surové mäso a ryby uchovávajte v chladničke vo vhodných kontajneroch, aby nedochádzalo k ich kontaktu s inými potravinami alebo kvapnutiu na ne.



- Oddelenie pre mrazené potraviny označené dvoma hviezdčkami sú vhodné pre uchovávanie vopred zmrazených potravín, uchovávanie alebo výrobu zmrzliny a výrobu ľadových kociek.
- Oddelenie označené jednou, dvoma alebo tromi hviezdčkami nie sú vhodné pre zmrazenie čerstvého jedla.
- Ak chladiace zariadenie je ponechané prázdne po dlhú dobu, je nutné ho vypnúť, rozmraziť, očistiť, osušiť a ponechať dvierka otvorené, aby ste zabránili tvorbe plesní vo vnútri spotrebiča.

## **Servis**

- Pre opravy spotrebiča kontaktujte autorizované servisné centrum. Používajte len originálne náhradné diely.
- Pamätajte si, že samostatné alebo neodborné opravovanie môže negatívne ovplyvniť bezpečnosť spotrebiča, čo povedie k zrušeniu záruky.
- Nasledujúce náhradné diely budú k dispozícii po dobu 7 rokov od zastavenia výroby daného modelu: termostaty, teplotné snímače, obvody dosky, prvky osvetlenia, rukoväte dvierok, závesy dvierok, nádoby a koše.
- Niektoré z týchto náhradných dielov sú k dispozícii výhradne pre profesionálne opravára a všetky náhradné diely sa nemusia vzťahovať ku všetkým modelom.
- Tesnenie dvierok bude k dispozícii po dobu 10 rokov od zastavenia výroby daného modelu.

## Staré a zaštarané chladničky

- Ak má vaša stará chladnička zámok, zlomte ho alebo ho odstráňte, pretože deti sa môžu zachytiť dovnútra a môže dôjsť k nehode.



- Staré chladničky a mrazničky obsahujú izolačný materiál a chladiace látku s CFC. Pri eliminovaní starých chladničiek dajte pozor, aby ste nepoškodili životné prostredie.

Na miesto likvidácie starých chladničiek sa spýtajte na miestnom úrade.

## Poznámky:

- Tento spotrebič sa vyrobil, aby sa používal v domácnostiach a môže sa používať výlučne v domácnosti a na uvedené účely. Nie je určená na komerčné alebo laboratórne použitie. Takéto použitie spôsobí, že záruka stratí platnosť a naša spoločnosť neponesie zodpovednosť za straty, ku ktorým dôjde.
- Tento spotrebič je vyrobený tak, aby sa používal v domácnostiach a je vhodný iba pre skladovanie / chladenie potravín. Nie je vhodný na komerčné použitie a/alebo skladovanie látok iných ako sú potraviny. Naša spoločnosť nie je zodpovedná za straty, ktoré by sa v opačnom prípade vyskytli.

## Bezpečnostné upozornenia

- Nepoužívajte rozdvojký ani predlžovací kábel.
- Nezapájajte do starých, poškodených alebo opotrebovaných zásuviek.
- Kábel neťahajte, neohýbajte.



- Nepoužívajte zástrčkový adaptér
- Tento spotrebič je navrhnutý na používanie dospelými osobami, takže nedovoľte deťom, aby sa so spotrebičom hrali, prípadne im nedovoľte sa vešať na dvierka.
- Nezapájajte do zásuvky ak máte mokré ruky, mohlo by dôjsť k úrazu elektrickým prúdom!



- Do priechinka mrazničky nedávajte sklenené fľaše alebo nádoby s nápojmi. Fľaše alebo plechovky môžu explodovať.
- Z dôvodu vašej bezpečnosti nedávajte do chladničky výbušné alebo horľavé materiály. Nápoje s vyšším obsahom alkoholu umiestnite vertikálne pričom ich hrdlá v priechniku chladničky pevne uzatvorte.



- Keď beriete ľad vyrobený v priestore mrazničky, nedotýkajte sa ho, pretože môže spôsobiť omrzliny a/alebo sa môžete porezať.
- Zmrazených produktov sa nedotýkajte mokrymi rukami! Nejedzte zmrzlinu a kocky ľadu okamžite potom, čo ich vyberiete z priechniku mrazničky!
- Zmrazené tovary po roztopení opätovne nezmrazujte. To môže spôsobiť zdravotné problémy, napr. otravu jedlom.
- Hornú časť chladničky nezakrývajte. Ovplyvní to výkonnosť chladničky.
- Príslušenstvo v chladničke počas prepravy upevnite, aby ste predišli jeho poškodeniu.



## Inštalácia a prevádzka vašej chladničky

Pred spustením chladničky musíte venovať pozornosť nasledujúcim bodom:

- Prevádzkové napätie vašej chladničky je 220-240V pri 50 Hz.
- Nenesieme zodpovednosť za škody, ku ktorým dôjde v dôsledku neuzemnenia.
- Chladničku umiestnite na miesto, kde nebude vystavená priamemu slnečnému svetlu.
- Váš spotrebič musí byť minimálne 50 cm od rúr, plynových rúr alebo radiátorov, a minimálne 5 cm od elektrických rúr.
- Vaša chladnička nesmie byť nikdy používaná vonku alebo ponechaná na daždi.
- Výšku voľného priestoru, ktorý musí byť ponechaný nad spotrebičom, môžeme vypočítať z rozmerov uvedených v kapitole Rozmery.
- Nastaviteľné predné nožičky by sa mali stabilizovať v príslušnej výške, aby mohla chladnička fungovať stabilným a správnym spôsobom. Nožičky môžete nastaviť otočením v smere hodinových ručičiek (alebo naopak). Toto by sa malo vykonať pred vložením potravín do chladničky.
- Pred použitím chladničky utrite všetky diely vlažnou vodou s pridanou plnou čajovou lyžičkou sódy bikarbóny, potom ich následne opláchnite čistou vodou a vysušte. Po vyčistení všetko dajte na svoje miesto.
- Nainštalujte plast na nastavenie vzdialenosti (diel s čiernymi lopatkami na zadnej strane) otočením o 90° tak, ako je zobrazené na obrázku, aby sa predišlo tomu, že sa kondenzátor dotkne steny.
- Ak umiestňujete voľne stojaci spotrebič k stene, použite vymedzovacie kolíky, aby ste zaručili potrebnú vzdialenosť.

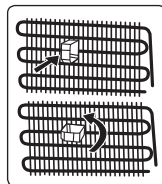

### Pred použitím chladničky

- Pri prvom spustení alebo pri spustení po preprave nechajte chladničku stáť 3 hodiny a až potom zapojte. V opačnom prípade poškodíte kompresor.
- Vaša chladnička môže pri prvom spustení trochu zapáchať, zápach zmizne akonáhle chladnička začne chlaďiť.

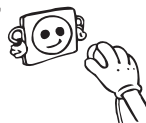

### Vnútorné osvetlenie



**VAROVANIE!**

Nebezpečenstvo zásahu elektrickým prúdom.

- Informácie týkajúce sa svetiel vnútri tohto výrobku a náhradných dielov svetiel predávaných samostatne: Tieto svetlá by mali odolať mimoriadnym fyzikálnym podmienkam v domácich spotrebičoch, ako sú teplota, vibrácie, vlhkosť alebo sú určené na signalizovanie informácií o prevádzkovom stave spotrebiča. Nie sú určené na používanie v iných spotrebičoch a nie sú vhodné na osvetľovanie izieb v domácnosti.

## Rozmery

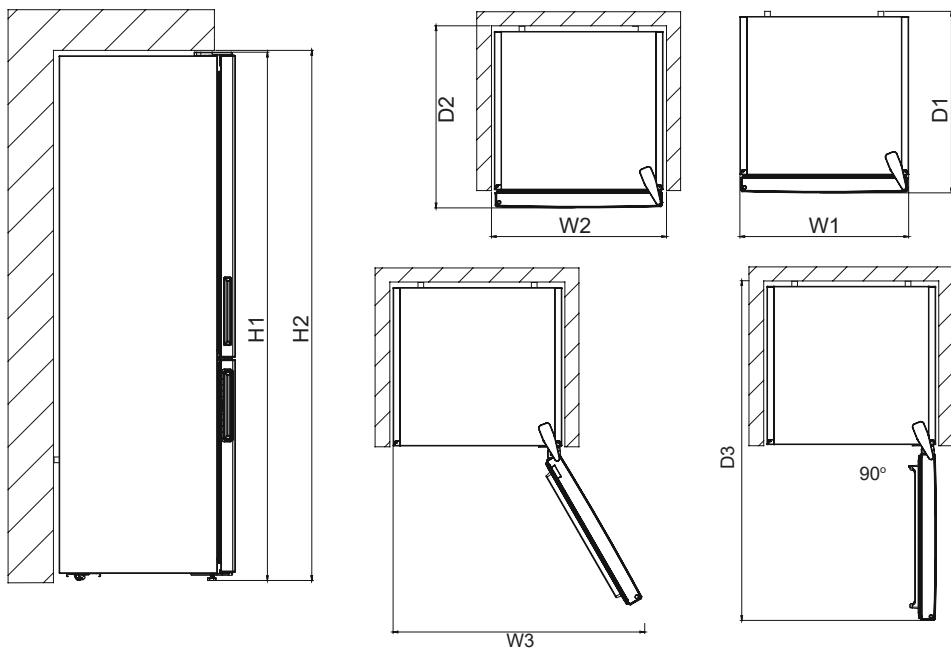

Celkové rozmery <sup>1</sup>		
H1*	mm	1860
W1	mm	595
D1	mm	650

<sup>1</sup> – výška, šírka a hĺbka spotrebiča bez rukoväte

\* vrátane výšky horného závesu (10 mm).

Priestor potrebný pri používaní <sup>2</sup>		
H2	mm	1900
W2	mm	600
D2	mm	718

<sup>2</sup> – výška, šírka a hĺbka spotrebiča vrátane rukoväte plus priestor nevyhnutný na voľnú cirkuláciu chladiaceho vzduchu

Celkový priestor potrebný pri používaní <sup>3</sup>		
W3	mm	917
D3	mm	1158

<sup>3</sup> – výška, šírka a hĺbka spotrebiča vrátane rukoväte plus priestor nevyhnutný na voľnú cirkuláciu chladiaceho vzduchu, plus priestor nevyhnutný na umožnenie otvárania dvierok na minimálny uhol umožňujúci vyberanie všetkého vnútorného príslušenstva

## ČASŤ - 2. RÔZNE FUNKCIE A MOŽNOSTI

### Informácie o chladiacej technológii novej generácie

Chladničky s mrazničkou s chladiacou technológiou novej generácie majú iný systém fungovania ako statické chladničky s mrazničkou. V bežných chladničkách s mrazničkou sa vlhký vzduch vchádzajúci do mrazničky a vodná para vychádzajúca z potravín v mraziacom oddiele menia na námrazu. Na roztavenie tejto námrazy, inými slovami na rozmrazenie, treba chladničku odpojiť od elektrickej siete. Na zachovanie chladu potravín po dobu odmravovania musí užívateľ uložiť potraviny na inom mieste a musí odstrániť zostávajúci ľad a nahromadenú námrazu.

V oddieloch mrazničky vybavených chladiacou technológiou novej generácie je situácia úplne iná. Pomocou ventilátora cez oddiel mrazničky fúka studený a suchý vzduch. Vplyvom studeného vzduchu, ktorý s ľahkosťou fúka cez oddiel – aj v priestoroch medzi poličkami – sa potraviny zamrazia rovnomerne a správne. A nebude vznikať námrazu.

Konfigurácia v oddiele chladničky bude takmer rovnaká ako pri oddieli mrazničky. Vzduch, ktorý prúdi vďaka ventilátoru nachádzajúcemu sa v hornej časti oddielu chladničky, sa chladí počas toho, ako prechádza cez medzeru za prívodom vzduchu. Súčasne cez otvory na prívode vzduchu prúdi vzduch tak, že sa v oddiele chladničky úspešne dokončuje chladiaci proces. Otvory v prívode vzduchu sú navrhnuté na rovnomernú distribúciu vzduchu v oddiele.

Keďže medzi oddielom mrazničky a oddielom chladničky neprechádza žiadny vzduch, pachy sa nebudú miešať.

V dôsledku toho sa vaša chladnička s chladiacou technológiou novej generácie ľahko používa a ponúka vám prístup k veľkému objemu a estetickému vzhľadu.

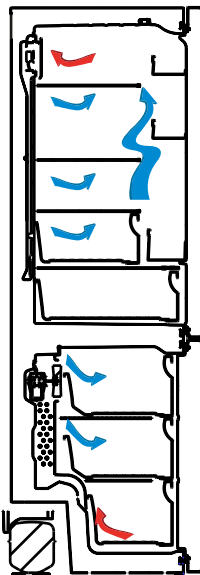

## Displej a ovládací panel

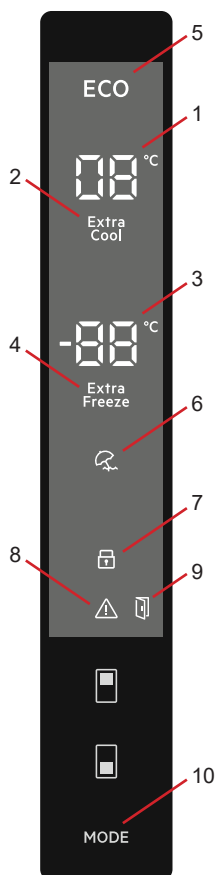

### Používanie ovládacieho panela

1. Zobrazenie nastavenej hodnoty chladničky.
2. Indikátor režimu superchladenia.
3. Zobrazenie nastavenej hodnoty mrazničky.
4. Indikátor režimu superzmrazenia.
5. Symbol ekonomického režimu.
6. Symbol dovolenkového režimu.
7. Symbol detského zámku.
8. Symbol alarmu.
9. Symbol funkcia upozornenia na otvorené dverka.
10. Umožňuje v prípade potreby aktivovať režimy (ekonomický, dovolenkový).

### Osvetlenie (ak je dostupné)

Ak je spotrebič zapojený po prvýkrát, vnútorné osvetlenie sa môže zapnúť o 1 minútu neskôr z dôvodu úvodných testov.

## Prevádzka vašej chladničky s mrazničkou

### Zvukový signál pri vysokej teplote [iba pre vybrané modely]



Pri prvom zapojení spotrebiča do elektrickej siete sa spustí alarm.

### Chladiaci priestor

Alarm sa spustí, keď je teplota v chladničke vyššia ako 10 °C.

Počas alarmu:

- na displeji sa zobrazí blikajúci kód E10 chyby,
- indikátor alarmu bliká,
- zaznie zvukový signál.

### Priehradka mrazničky

Alarm sa spustí, keď je teplota v mrazničke vyššia ako -9 °C.

Počas alarmu:

- na displeji sa zobrazí blikajúci kód E09 chyby,
- indikátor alarmu bliká,
- zaznie zvukový signál.

### Vypínanie alarmu

- Alarm vypnete stlačením ľubovoľného tlačidla na ovládacom paneli. Na displeji sa zobrazí maximálna teplota dosiahnutá priestorom a bliká ukazovateľ alarmu, kým sa teplota neobnoví.
- Pípkanie alarmu sa automaticky vypne po 1 hodine. Indikátor alarmu bliká a na displeji zostane kód chyby.
- Ak sa spotrebič vráti na nastavenú teplotu, alarm sa vypne a obnoví sa normálny režim displeja. Skontrolujte, či potraviny vo vnútri nie sú pokazené alebo rozmrazené. Ak áno, pozrite si časť „Rozmrazovanie“.



Nastavenie teploty každého oddelenia nájdete v časti „Regulácia teploty“.

### Režim superzmrazenia

#### Účel

- Zmrazenie veľkého množstva potravín, ktoré sa nemôžu zmestiť na policu rýchleho mrazenia.
- Zmrazenie pripravených potravín.
- Rýchle zmrazenie čerstvých potravín na zachovanie čerstvosti.

#### Ako by sa mal používať?

Stláčajte tlačidlo nastavenia mrazničky, kým sa na obrazovke nezobrazí symbol superzmrazenia. Bzučiak dvakrát zapípa. Režim sa nastaví.

#### Počas tohto režimu:

- Môžete nastaviť teplotu režimu chladničky a superchladenia. V tomto prípade bude pokračovať režim superzmrazenia.
- Nemôžete vybrať funkciu ekonomického ani dovolenkového režimu.
- Režim superzmrazenia môžete zrušiť rovnakým spôsobom.



#### Poznámka:

- Pozrite si menovítý štítok, ak chcete zistiť maximálnu kapacitu mrazničky (kg) po dobu 24 hodín.
- Pri maximálnej kapacite je najlepšie nastaviť zariadenie na režim superzmrazenia 3 hodiny pred uložením potravín.
- Pri dosiahnutí optimálnej teploty mrazničky zaznie zvukový alarm.



Režim superzmrazenia sa automaticky zruší po 24 hodinách alebo keď teplota senzora mrazničky klesne pod -32 °C.

## Režim superchladenia

### Účel

- Chladienie a uskladnenie veľkého množstva potravín v chladiacom priestore.
- Rýchle ochladienie nápojov.

### Ako by sa mal používať?

Stláčajte tlačidlo nastavenia chladničky, kým sa na obrazovke nezobrazí symbol superchladenia. Bzučiak dvakrát zapípa. Režim sa nastaví.

### Počas tohto režimu:

- Môžete nastaviť teplotu režimu mrazničky a superzmrazenia. V tomto prípade bude pokračovať režim superchladenia.
- Nemôžete vybrať funkciu ekonomického ani dovolenkového režimu.
- Režim superchladenia môžete zrušiť rovnakým spôsobom.



## Ekonomický režim

### Účel

Úspory energie. Počas obdobia menej častého používania (otvárania dverí) alebo počas neprítomnosti v domácnosti, ako je počas dovolenky, sa môže pomocou programu Eco zabezpečiť optimálna teplota a tým aj šetrenie energie.

### Ako by sa mal používať?

- Stláčajte tlačidlo režimu, kým sa nezobrazí symbol ekonomického režimu.
- Ak po dobu 1 sekundy nestláčate žiadne tlačidlo. Režim sa nastaví. Symbol ekonomického režimu 3-krát zabliká. Po nastavení režimu bzučiak dvakrát zapípa.
- Na segmentoch teploty mrazničky a chladničky sa zobrazí písmeno „E“.
- Symbol ekonomického režimu a písmeno E budú svietiť, kým sa nedokončí režim.

### Počas tohto režimu:

- Môžete nastaviť mrazničku. Po zrušení ekonomického režimu sa bude pokračovať vo zvolenom nastavení.
- Môžete nastaviť chladničku. Po zrušení ekonomického režimu sa bude pokračovať vo zvolenom nastavení.
- Môžete vybrať režimy superchladenia a superzmrazenia. Ekonomický režim sa automaticky zruší a aktivuje sa vybraný režim.
- Po zrušení ekonomického režimu môžete vybrať dovolenkový režim. Potom sa aktivuje vybraný režim.
- Ak chcete režim zrušiť, musíte iba stlačiť tlačidlo režimu.





## Dovolenkový režim

### Ako by sa mal používať?

- Stláčajte tlačidlo režimu, kým sa nezobrazí symbol dovolenkového režimu.
- Ak po dobu 1 sekundy nestlačíte žiadne tlačidlo. Režim sa nastaví. Symbol dovolenkového režimu 3-krát zabliká. Po nastavení režimu bzučiak dvakrát zapípa.
- V segmente teploty chladničky sa zobrazí „--“.
- Symbol dovolenkového režimu a „--“ budú svietiť, kým sa nedokončí režim.

### Počas tohto režimu:

- Môžete nastaviť mrazničku. Po zrušení dovolenkového režimu sa bude pokračovať vo zvolenom nastavení.
- Môžete nastaviť chladničku. Po zrušení dovolenkového režimu sa bude pokračovať vo zvolenom nastavení.
- Môžete vybrať režimy superchladenia a superzmrazenia. Dovolenkový režim sa automaticky zruší a aktivuje sa vybraný režim.
- Po zrušení dovolenkového režimu môžete vybrať ekonomický režim. Potom sa aktivuje vybraný režim.
- Ak chcete režim zrušiť, musíte iba stlačiť tlačidlo režimu.



## Režim vychladenia nápojov

### Kedy by sa mal používať?

Tento režim sa používa na schladenie nápojov v nastavenom čase.

### Ako by sa mal používať?

- Stlačte a 3 sekundy podržte tlačidlo mrazničky.
- Na obrazovke nastavenia hodnôt mrazničky sa zobrazí špeciálna animácia a na obrazovke nastavenia hodnôt chladničky bude blikať 05.
- Stlačte tlačidlo chladničky na nastavenie času (05 – 10 – 15 – 20 – 25 – 30 minút).
- Keď vyberiete čas, na obrazovke 3-krát zablikajú čísla a zaznie bzučiak.
- Ak do 2 sekúnd nestlačíte žiadne tlačidlo, čas sa nastaví.
- Odpočet začne po minúte od nastaveného času.
- Na obrazovke bude blikať zostávajúci čas.
- Ak chcete zrušiť tento režim, stlačte po dobu 3 sekúnd tlačidlo nastavenia mrazničky.

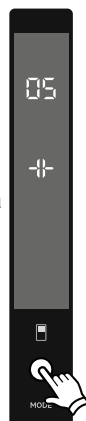

## Úsporný režim obrazovky

### Účel

Týmto režimom sa šetrí energia vypnutím všetkého osvetlenia ovládacieho panela, keď je panel nečinný.

### Spôsob použitia

- Úsporný režim obrazovky sa aktivuje automaticky po 30 sekundách.
- Ak stlačíte ľubovoľné tlačidlo, keď je osvetlenie ovládacieho panela vypnuté, na displeji sa objavia aktuálne nastavenia a umožní sa vykonať ľubovoľnú zmenu.
- Ak úsporný režim obrazovky nezrušíte alebo ak po dobu 30 sekúnd nestlačíte žiadne tlačidlo, ovládací panel sa znova vypne.

### Vypnutie úsporného režimu obrazovky

- Ak chcete úsporný režim obrazovky zrušiť, musíte najskôr stlačiť ľubovoľné tlačidlo na aktiváciu tlačidiel, a potom stlačiť a podržať tlačidlo režimu ešte 3 sekundy.
- Na opätovné aktivovanie úsporného režimu obrazovky stlačte a podržte tlačidlo režimu na 3 sekundy.



### Funkcia detského zámku

#### Kedy by sa mal používať?

Aby ste zabránili deťom hrať sa s tlačidlami a meniť nastavenia, môžete aktivovať detský zámok.

#### Aktivácia detského zámku

Stlačte a 5 sekúnd držte súčasne stlačené tlačidlá mrazničky a chladničky.

#### Deaktivácia detského zámku

Stlačte a 5 sekúnd držte súčasne stlačené tlačidlá mrazničky a chladničky.



### Funkcia upozornenia na otvorené dverka

Pokiaľ sú dverka chladničky otvorené dlhšie ako 2 minúty, spotrebič dvakrát zapípa a rozsvieti sa ikona Otvorené dverka.



## Nastavenie teploty

### Nastavenia teploty mrazničky

- Počiatočná hodnota teploty pre indikátor nastavenia mrazničky je -18 °C.
- Stlačte raz tlačidlo nastavenia mrazničky.
- Keď prvýkrát stlačíte toto tlačidlo, na obrazovke bude blikať posledná nastavená hodnota.
- Po stlačení tohto tlačidla sa teplota zníži o príslušnú hodnotu.
- Keď budete stláčať tlačidlo nastavenia mrazničky, kým sa nezobrazí symbol superzmrazenia, a ak nestlačíte žiadne tlačidlo po dobu 1 sekundy, začne blikať symbol superzmrazenia.
- Ak budete pokračovať v stláčaní tlačidla, nastavenie sa reštartuje od -16 °C.
- Hodnota teploty vybraná pred aktiváciou dovolenkového režimu, superzmrazenia, superchladenia alebo ekonomického režimu zostane rovnaká aj po skončení alebo zrušení príslušného aktivovaného režimu. Zariadenie bude pokračovať v prevádzke s touto hodnotou teploty.



### Nastavenia teploty chladničky

- Počiatočná hodnota teploty pre indikátor nastavenia chladničky je +4 °C.
- Stlačte raz tlačidlo chladničky.
- Keď prvýkrát stlačíte toto tlačidlo, na indikátore nastavenia chladničky sa zobrazí posledná hodnota.
- Po stlačení tohto tlačidla sa teplota zníži o príslušnú hodnotu.
- Keď budete stláčať tlačidlo nastavenia chladničky, kým sa nezobrazí symbol superchladenia, a ak nestlačíte žiadne tlačidlo po dobu 1 sekundy, začne blikať symbol superchladenia.
- Ak budete pokračovať v stláčaní tlačidla, nastavenie sa reštartuje od +8 °C.
- Hodnota teploty vybraná pred aktiváciou dovolenkového režimu, superzmrazenia, superchladenia alebo ekonomického režimu zostane rovnaká aj po skončení alebo zrušení príslušného aktivovaného režimu. Zariadenie bude pokračovať v prevádzke s touto hodnotou teploty.



### Odporúčaná nastavenia teploty mraziaceho a chladiaceho priestoru

Mraziaci priestor	Chladiaci priestor	Poznámky
-18 °C	4 °C	Pravidelný a najlepší výkon.
-20 °C, -22 °C alebo -24 °C	4 °C	Doporučené pokiaľ vonkajšia teplota prekročí 30 °C.
Režim rýchleho mrazenia	4 °C	Musí byť použitý, ak si prajete zmraziť jedlo.
-18 °C, -20 °C, -22 °C alebo -24 °C	2 °C	Táto nastavenia teploty musí byť použitá, ak je vonkajšia teplota vysoká alebo ak sa domnievate, že priestor chladničky nie je dostatočne chladný kvôli často otváraným dverám.

## Upozornenia na nastavenia teploty

- Pokiaľ ide o efektívnosť, neodporúča sa, aby ste používali svoju chladničku v prostrediach chladnejších ako 10 °C.
- Nastavenia teploty by sa mali vykonať podľa častosti otvárania dveriek a množstva potravín uchovávaných v chladničke.
- Pred dokončením nastavenia neprechádzajte na iné nastavenie.
- Po zapojení môže byť vaša chladnička v nepretržitej prevádzke až 24 hodín, a to v závislosti od okolitej teploty, kým sa kompletne schladí. Počas tohto obdobia neotvárajte často dvere chladničky a nedávajte do nej nadmerné množstvo potravín.
- Použite sa funkcia 5-minútového oneskorenia, aby sa predišlo poškodeniu kompresora chladničky, keď odpojíte zástrčku a potom ju opätovne zapojíte, aby sa znova používala alebo v prípade prerušenia napájania. Vaša chladnička začne po 5 minútach normálne fungovať.
- Vaša chladnička je navrhnutá tak, aby fungovala pri intervaloch okolitej teploty uvedených v normách, a to v súlade s klimatickou triedou uvedenou na informačnom štítku. Kvôli efektívnosti chladenia neodporúčame prevádzku chladničky mimo uvedených limitných hodnôt teploty.
- Toto zariadenie je určené pre použitie pri okolitej teplote v rozmedzí 10 °C - 43 °C rozsahu.

Klimatická trieda	Význam	Okolité teplota
<b>T</b>	tropická	Tento chladiaci spotrebič je určený na používanie pri teplote okolia v rozsahu od 16 °C do 43 °C.
<b>ST</b>	subtropická	Tento chladiaci spotrebič je určený na používanie pri teplote okolia v rozsahu od 16 °C do 38 °C.
<b>N</b>	Normálna	Tento chladiaci spotrebič je určený na používanie pri teplote okolia v rozsahu od 16 °C do 32 °C.
<b>SN</b>	Subnormálna	Tento chladiaci spotrebič je určený na používanie pri teplote okolia v rozsahu od 10 °C do 32 °C.

Tento spotrebič je určený na použitie pri okolitej teplote od 10°C do 43°C. Správnu prevádzku spotrebiča možno zaručiť len v rámci uvedeného teplotného rozsahu.

## Príslušenstvo

### Zásobník na ľad

- Naplňte zásobníky na ľad s vodou a dajte ich do mrazničky.
- Po úplnom zamrznutí vody, môžete otočiť zásobník, ako je to uvedené nižšie a vysypať kocky ľadu.

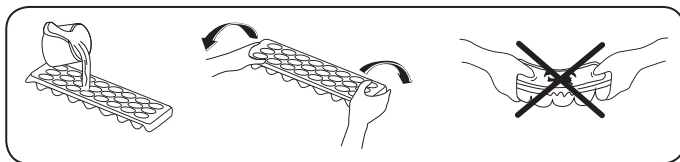

### Schránka mrazničky

Schránka mrazničky je určená na potraviny, ku ktorým je potrebný jednoduchší prístup.

#### Vyberanie schránky mrazničky;

- Vytiahnite schránku čo najviac von
- Vytiahnite prednú časť schránky smerom hore a von.



Pri opätovnom vložení schránky postupujte obráteným postupom, ako je uvedený vyššie.



**Poznámka:** Pri presune dovnútra alebo von vždy držte rúčku schránky.

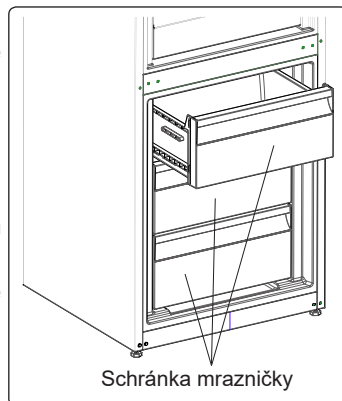

### Oddelenie pre extra chladenie (Pri niektorých modeloch)

Ideálne pre uchovávanie chuti a štruktúry nakrájaných potravín a syra. Vyťahovacia zásuvka zaisťuje prostredie s teplotou nižšou ako vo zvyšku chladničky vďaka aktívnej cirkulácii studeného vzduchu.

#### Vyberanie poličky chladiaceho oddielu

- Vytiahnite poličku chladiaceho oddielu von smerom k sebe posúvaním po koľajniciach.
- Vytiahnite poličku chladiaceho oddielu smerom hore z koľajničiek, aby ste mohli vybrať chladiaci oddiel.

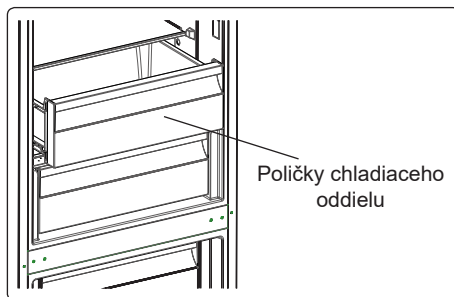

### Ovládač vlhkosti (Pri niektorých modeloch)

Keď je ovládač vlhkosti v zatvorenej polohe, umožňuje to dlhšie uskladnenie čerstvého ovocia a zeleniny.

Ak je kontajner úplne plný, otvor na čerstvý vzduch, ktorý sa nachádza pred kontajnerom, treba otvoriť. Pomocou tohto vzduchu sa bude ovládať množstvo vlhkosti v kontajneri a môžete zvýšiť životnosť.

Ak na sklenenej policičke uvidíte nejakú kondenzáciu, ovládanie vlhkosti by ste mali dať do otvorenej polohy.

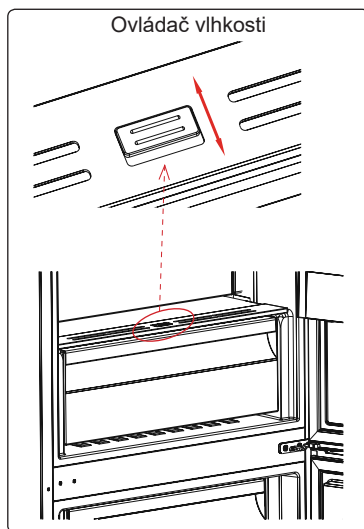

### CustomFlex (Pri niektorých modeloch)

CustomFlex® vám umožňuje prispôsobiť priestor vo vnútri chladničky podľa vašich potrieb. Na vnútornej strane dvierok sú skladovací kontajner a pohyblivé kontajnery, takže si môžete prispôsobiť ich umiestnenie, ako budete chcieť. Kontajnery sú dokonca vyberateľné, takže sa dajú z chladničky vybrať pre jednoduchý prístup.

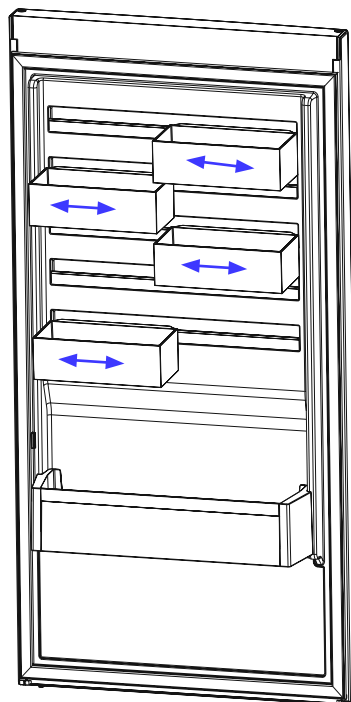



**Vizuálne a textové popisy na časti príslušenstva sa môžu odlišovať v závislosti od modelu spotrebiča.**

## ČASŤ - 3. ROZLOŽENIE POTRAVÍN V SPOTREBIČI

### Oddiel chladničky

- Priestor pre čerstvé potraviny je označený symbolom  (na výkonnostnom štítku).
- Na zníženie vlhkosti a následného zvýšenia tvorby námrazy nikdy nedávajte kvapaliny do chladničky v neutesnených nádobách. Námraza sa obvykle koncentruje v najchladnejších častiach výparníka a časom bude potrebné častejšie rozmrazovanie.
- Do chladničky nikdy nedávajte teplé potraviny. Teplé jedlo alebo potraviny by ste mali nechať vychladnúť pri izbovej teplote a treba ich uložiť tak, aby sa zaistila adekvátna cirkulácia vzduchu v oddiele chladničky.
- Nič by sa nemalo dotýkať zadnej steny, pretože to spôsobí tvorbu námrazy a primrznutie balenia k zadnej stene. Neotvárajte dvere chladničky príliš často.
- Dajte mäso a rybu (zabalené v balení alebo v plastových vrecúškach), ktoré použijete do 1 – 2 dní, do dolnej časti oddielu chladničky (tzn. nad kontajnerom), keďže je to najchladnejšia časť a zaistí najlepšie podmienky skladovania.
- Ovocie a zeleninu môžete dať nezabalené do kontajnera.

 **POZNÁMKA:** Najefektívnejšie využitie energie je zabezpečené pri umiestnení zásuviek v spodnej časti chladničky a rovnomernom umiestnení políc, zatiaľ čo pozície košíkov na dverkách chladničky spotrebu energie neovplyvňuje.

 **Poznámka:** Zemiaky, cibule a cesnak by sa nemali uchovávať v chladničke.

*Nižšie uvádzame niektoré návrhy o umiestnení a skladovaní potravín v priečinku chladničky.*

Potraviny	Maximálny čas skladovania	Miesto umiestnenia v priečinku chladničky
Zelenina a ovocie	1 týždeň	Priehradka na zeleninu
Mäso a ryby	2 - 3 dni	Zabalené v plastovej fólii alebo vo vreckách, prípadne v nádobe na mäso (na sklenenej poličke)
Čerstvý syr	3 - 4 dni	V špeciálnej poličke vo dverách
Maslo a margarín	1 týždeň	V špeciálnej poličke vo dverách
Fľaškové produkty mlieko a jogurt	Až do dátumu spotreby odporúčaného výrobcom	V špeciálnej poličke vo dverách
Vajíčka	1 mesiac	V poličke na vajíčka
Varené potraviny	2 dni	Všetky poličky

### Oddiel mrazničky

- Priečinok mrazničky je označený symbolom .
- Oddiel hlbokého zmrazenia vašej chladničky použite na skladovanie zmrazeného jedla na dlhú dobu a na produkciu ľadu.
- Mraziaci priečinok použite na rýchlejšie zmrazenie po domácky varených jedál (a akéhokoľvek iného jedla, ktoré sa musí zmraziť rýchlo) vďaka väčšiemu mraziacemu výkonu mraziaceho priečinka. Rýchlomraziaca polička je hornou zásuvkou mraziaceho priestoru.

- Mrazení čerstvých potravin: čerstvé potraviny riadne zabaľte tak, aby bol obal vzduchotesný a nepretekal. Ideálne sú špeciálne vrecká do mrazničky,lobal, polyetylénová vrecká a plastové nádoby.
- Nedávajte jedlo, ktoré chcete nanovo zmraziť, vedľa už zmrazeného jedla.
- Jedlo (mäso, mleté mäso, rybu, a pod.) by ste mali zmraziť rozdelením na porcie tak, že sa budú dať skonzumovať naraz.
- Nezmrazujte opäť jedlo, ktoré už bolo rozmrazené. Môže to ohroziť vaše zdravie, pretože môže spôsobiť problémy ako je otrava jedlom.
- Nedávajte horúce jedlo do oddielu hlbokého zmrazenia skôr, ako vychladne. Spôsobili by ste zhnitie iného jedla, ktoré už bolo predtým zmrazené v oddiele hlbokého zmrazenia.
- Keď kupujete zmrazené jedlo, uistite sa, že bolo zmrazené pri vhodných podmienkach a že balenie nie je poškodené.
- Počas skladovania zmrazeného jedla treba dodržiavať podmienky skladovania uvedené na balení. Ak nie je uvedené žiadne vysvetlenie, jedlo treba skonzumovať v čo najkratšom možnom čase.
- Ak v balení mrazeného jedla bola vlhkosť a má zlý zápach, jedlo asi nebolo skladované pri vhodných podmienkach a pokazilo sa. Nekupujte tento typ jedál!
- Skladovacie doby mrazených potravín sa menia v závislosti od okolitej teploty, častosti otvárania a zatvárania dverí, nastavení termostatu, typov potravín a doby, ktorá uplynula od okamihu, keď ste potravinu získali, do doby, kedy ste ju dali do mrazničky. Vždy dodržiavajte pokyny na balení a nikdy nepresahujte označenú dobu skladovania.
- Majte na pamäti, že ak chcete otvoriť dvere mrazničky ihneď po ich zatvorení, nebudú sa dať otvoriť ľahko. Je to celkom normálne! Po dosiahnutí rovnováhy sa dvere budú dať jednoducho otvoriť.

### **Dôležitá poznámka:**

- Keď sú mrazené potraviny rozmrazené, mali by ste ich tepelne upraviť ako čerstvé potraviny. Pokiaľ ich neuvaríte po rozmrazení, NIKDY ich nesmiete znovu zmraziť.
- Chuť niektorých korenín, ktoré sa nachádzajú vo varených jedlách (aníz, bazalka, žerucha, ocot, rôzne korenie, zázvor, cesnak, cibuľa, horčica, tymian, majorán, čierne korenie, atď.), sa mení a chuť sa zvýrazní, ak sú uložené po dlhú dobu. Preto by ste do zmrazeného jedla mali pridať málo korenín alebo požadované množstvo korenín pridajte po rozmrazení jedla.
- Doba skladovania potravín závisí od použitého oleja. Vhodné oleje sú margarín, teľací tuk, olivový olej a maslo a nevyhovujúce oleje sú arašidový olej a bravčová masť.
- Potraviny v kvapalnej forme by ste mali zmraziť v plastových nádobách a ďalšie potraviny by mali byť zmrazené v plastových fóliách alebo vreckách.

*Nižšie uvádzame niektoré návrhy o umiestnení a skladovaní potravín v priečniku mrazničky.*

<b>Mäso a ryby</b>	<b>Príprava</b>	<b>Maximálny čas skladovania (mesiace)</b>
<b>Stejk</b>	Zabalený do fólie	6 - 8
<b>Jahňacie mäso</b>	Zabalené do fólie	6 - 8
<b>Teľacia roštenka</b>	Zabalená do fólie	6 - 8
<b>Teľacie kocky</b>	Na malé kúsky	6 - 8



Mäso a ryby	Príprava	Maximálny čas skladovania (mesiace)
Jahňacie kocky	Na kúsky	4 - 8
Mleté mäso	V baleniach bez použitia korenín	1 - 3
Drobky (kúsky)	Na kúsky	1 - 3
Bolonská omáčka/saláma	Mala by sa zabaliť aj vtedy, keď má črievko	1 - 3
Kura a moriak	Zabalené do fólie	4 - 6
Hus a kačka	Zabalené do fólie	4 - 6
Jeleň, zajac, diviak	V 2,5 kg porciách a ako filety	6 - 8
Sladkovodné ryby (losos, kapor, štika, sumec)		2
Štíhle ryby (ostriež, kambala veľká, platýz)	Po odstránení vnútorností a šupín ich poumývajte a osušte. Ak je to potrebné, odrežte chvost a hlavu.	4
Mastné ryby (tuniak, makrela, lufara dravá, sardela)		2 - 4
Mäkkýše	Očistené a vo vreckách	4 - 6
Kaviár	Vo svojom balení, v hliníkovej alebo plastovej nádobe	2 - 3
Slimák	V slanej vode, v hliníkovej alebo plastovej nádobe	3

 **Poznámka:** Mrazené mäso by sa malo po rozmrazení variť ako čerstvé mäso. Ak sa mäso po rozmrazení neuvarí, nemalo by sa znovu zmrazovať.

Zelenina a ovocie	Príprava	Maximálny čas skladovania (mesiace)
Ťahavé fazule a bôby	Umyte a narežte na malé kúsky a uvarte vo vode	10 - 13
Fazule	Olúpte a umyte a uvarte vo vode	12
Kel	Umyte a uvarte vo vode	6 - 8
Mrkva	Očistite a narežte na plátky a uvarte vo vode	12
Korenie	Odrežte vňaťku, rozrežte na dva kúsky a odstráňte jadro a uvarte vo vode	8 - 10
Špenát	Umyté a uvarené vo vode	6 - 9
Karfiol	Oddel'te lístky, rozrežte ružičky na kúsky a chvíľku nechajte vo vode s malým podielom citrónovej šťavy	10 - 12
Baklažán	Po umytí narežte na kúsky s hrúbkou 2 cm	10 - 12
Kukurica	Očistite a zabalte so šúľkom alebo ako sladkú kukuricu	12

Zelenina a ovocie	Príprava	Maximálny čas skladovania (mesiace)
Jabko a hruška	Olúpte a narežte na mesiačky	8 - 10
Marhuľa a broskyňa	Narežte na kúsky a odstráňte kôstku	4 - 6
Jahody a černice	Umyte a olúpte	8 - 12
Varené ovocie	Do nádoby pridajte 10 % cukru	12
Slivky, čerešne, kyslé bobuľoviny	Umyte ich a odstráňte stonky	8 - 12

	Maximálny čas skladovania (mesiace)	Dĺžka rozmrazovania pri izbovej teplote (hodiny)	Čas rozmrazovania v rúre (minúty)
Chlieb	4 - 6	2 - 3	4-5 (220-225 °C)
Pečivo	3 - 6	1 - 1,5	5-8 (190-200 °C)
Pečivo	1 - 3	2 - 3	5-10 (200-225 °C)
Koláč	1 - 1,5	3 - 4	5-8 (190-200 °C)
Lístkové cesto	2 - 3	1 - 1,5	5-8 (190-200 °C)
Pizza	2 - 3	2 - 4	15-20 (200 °C)

Mliečne produkty	Príprava	Maximálny čas skladovania (mesiace)	Podmienky skladovania
Balené (homogenizované) mlieko	Vo vlastnom balení	2 - 3	Čisté mlieko – vo vlastnom balení
Syr - s výnimkou bieleho syru	V plátkoch	6 - 8	Na krátkodobé skladovanie môžete použiť pôvodné balenie. Na dlhodobé skladovanie by sa mal zabaliť do fólie.
Maslo, margarín	Vo vlastnom balení	6	-

## ČASŤ - 4. ČISTENIE A ÚDRŽBA

 Pred začatím čistenia sa uistite, že chladničku odpojíte.

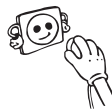

 Chladničku nečistite nalievaním vody.

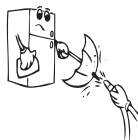

 Pri čistení nikdy nepoužívajte horľavé, výbušné alebo leptavé materiály, ako napríklad riedidlo, plyn alebo kyselinu.

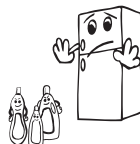

- Vnútrotnú a vonkajšiu stranu môžete utrieť pomocou jemnej handričky alebo špongie s použitím teplej a mydlovej vody.



- Samostatne vyberte časti a vyčistite ich mydlovou vodou. Nečistite ich v umývačke riadu.



- Raz do roka by ste mali vyčistiť kondenzátor metlou, aby sa zabezpečila úspora energie a zvýšila produktivita.



 **Uistite sa, že počas čistenia bude chladnička odpojená.**

### Rozmrazovanie

Vaša chladnička vykonáva plnoautomatické rozmrazovanie. Vytvorená voda, ktorá predstavuje výsledok rozmrazovania, prechádza cez výlevku na zozbieranie vody, preteká do odparovacieho priečinku za chladničkou a z neho sa vyparuje.



### Výmena kontrolky LED

 Ak má vaša chladnička kontrolku LED, kontaktujte helpdesk, lebo jej výmenu musí vykonať len autorizovaný zamestnanec.

**Poznámka:** Počet a umiestnenie pásov LED sa v závislosti od rôznych modelov môže líšiť.

## ČASŤ - 5. DODANIE A PREMIESTNENIE

- Originálne balenie a penovú výplň si môžete uschovať pre opätovnú prepravu (voliteľne).
- Chladničku by ste mali dať do hrubého balenia, upevniť páskami alebo silnými špagátmi a postupovať podľa pokynov prepravy balenia za účelom opätovného prepravenia.
- Vyberte pohyblivé diely (poličky, príslušenstvo, priečinky na zeleninu atď.) alebo ich upevnite v chladničke k zarážkam pomocou pásov počas premiestňovania a prepravy.



**Chladničku prenášajte vo vzpriamenej polohe.**

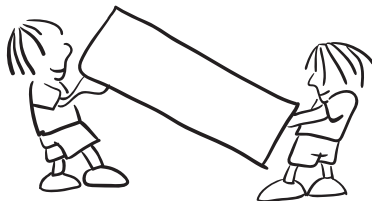

### Zmena pozície dverí

- Smer otvárania dverí vašej chladničky sa nedá zmeniť, ak sú rukoväte dverí na vašej chladničke nainštalované z predného povrchu dverí.
- Smer otvára možno zmeniť v prípade modelov bez rukovätí a modelov s rukoväťami na bočných stranách.
- Ak je potrebné zmeniť smer otvárania dverí, musíte kontaktovať najbližší autorizovaný servis, a požiadať o zmenu smeru otvárania.

## ČASŤ - 6. KÝM KONTAKTUJETE POPREDAJNÝ SERVIS

### Skontrolujte výstrahy;

Vaša chladnička vás upozorní, ak teploty chladničky a mrazničky nie sú vhodné alebo keď sa vyskytne problém so zariadením. V indikátoroch mrazničky a chladničky sa zobrazia varovné kódy.

TYP CHYBY	VÝZNAM	DÔVOD	ČO TREBA VYKONAŤ
E01	Varovanie snímača	-	Čo najskôr zavolajte do servisu ohľadom asistencie.
E02			
E03			
E06			
E07			
E08	Varovanie nízkeho napätia	Napájanie zariadenia kleslo pod 170 V.	- Toto nie je zlyhanie zariadenia, táto chyba pomáha zabrániť poškodeniu kompresora. - Napätie je potrebné opäť zvýšiť na požadovanú úroveň. Ak toto varovanie pokračuje, je potrebné obrátiť sa na autorizovaného technika.

TYP CHYBY	VÝZNAM	DÔVOD	ČO TREBA VYKONAŤ
E09	Mraznička nie je dostatočne vychladená	Pravdepodobne nastane po dlhodobom výpadku napájania. Ponechanie horúceho jedla v chladničke. Prvýkrát, kedy bol spotrebič zapnutý.	<ol style="list-style-type: none"> <li>Nastavte teplotu mrazničky na nižšiu hodnotu alebo nastavte super mrazenie. Týmto by sa mal odstrániť kód chyby po dosiahnutí požadovanej teploty. Udržujte dvere zatvorené, aby sa skrátil čas potrebný na dosiahnutie správnej teploty.</li> <li>Vyberte všetky produkty, ktoré sa počas tejto chyby rozmrazili. Môžu sa použiť v krátkom čase.</li> <li>Do mraziaceho priestoru nekladajte žiadne čerstvé produkty, kým sa nedosiahne správna teplota a neodstráni sa chyba.</li> </ol> <p>Ak toto varovanie pretrváva, je potrebné obrátiť sa na autorizovaného technika.</p>
E10	Mraznička nie je dostatočne vychladená	<b>Pravdepodobne nastane po:</b> - Dlhodobé výpadky napájania. - Ponechanie horúceho jedla v chladničke. - Prvýkrát, kedy bol spotrebič zapnutý.	<ol style="list-style-type: none"> <li>Nastavte teplotu chladničky na chladnejšiu hodnotu alebo nastavte super chladenie. Týmto by sa mal odstrániť kód chyby po dosiahnutí požadovanej teploty. Udržujte dvere zatvorené, aby sa skrátil čas potrebný na dosiahnutie správnej teploty.</li> <li>Vyprázdňte miesto pred výduchom vzduchového potrubia a vyhnite sa umiestneniu potravín v blízkosti snímača.</li> </ol> <p>Ak toto varovanie pretrváva, je potrebné obrátiť sa na autorizovaného technika.</p>
E11	Chladnička je príliš chladná	Rôzne	<ol style="list-style-type: none"> <li>Skontrolujte, či je aktivovaný režim super chladenie.</li> <li>Znížte teplotu chladničky</li> <li>Skontrolujte, či sú vetracie otvory čisté a nie sú upchaté</li> </ol> <p>Ak toto varovanie pretrváva, je potrebné obrátiť sa na autorizovaného technika.</p>

Ak chladnička nefunguje správne, môže to byť len drobný problém, preto než zavoláte elektrikára, skontrolujte nasledujúce záležitosti, aby ste ušetrili čas a peniaze.

#### Ak vaša chladnička nefunguje;

- Došlo k výpadku napájania?
- Je zástrčka zapojená správne do zásuvky?
- Je spálená poistka zásuvky, do ktorej je zapojená zástrčka, alebo je spálená hlavná poistka?

- Je chyba v zásuvke? Aby ste to skontrolovali, zapojte chladničku do zásuvky, o ktorej viete, že funguje.

#### **Ak vaša chladnička nechladí dostatočne;**

- Je správne nastavenie teploty?
- Otvárajú sa často dvere chladničky a ostávajú otvorené dlhú dobu?
- Sú dvere chladničky správne zatvorené?
- Dali ste jedlo alebo potraviny do chladničky tak, že sa dotýkajú zadnej steny chladničky a bránia cirkulácii vzduchu?
- Je vaša chladnička nadmerne naplnená?
- Je dostatočná vzdialenosť medzi vašou chladničkou a zadnou a bočnou stenou?
- Je okolitá teplota v rozmedzí hodnôt uvedených v návode na používanie?

#### **Ak sú potraviny v chladničke príliš schladené**

- Je správne nastavenie teploty?
- Dali ste do oddielu mrazničky v poslednom čase viaceré potraviny? Ak áno, vaša chladnička môže príliš schladiť potraviny v oddiele chladničky, keďže bude fungovať dlhšie, aby sa tieto potraviny vychladili.

#### **Ak je vaša chladnička pracuje príliš hlasno;**

Na udržanie nastavenej úrovne chladenia sa môže z času na čas aktivovať kompresor. Zvuky z vašej chladničky sú v takom prípade vzhľadom k jej funkcii normálne. Keď sa dosiahne požadovaný stupeň chladenia, zvuky sa automaticky znížia. Ak zvuky pretrvávajú;

- Je vaše zariadenie stabilné? Sú nohy nastavené správne?
- Je niečo za chladničkou?
- Vibrujú poličky alebo riad na poličkách? Ak sa to stane, vymeňte poličky a/alebo riad.
- Vibrujú veci umiestnené do chladničky?

#### **Normálne zvuky;**

##### **Praskanie (praskanie ľadu):**

- Počas automatického rozmrazovania.
- Ak sa zariadenie ochladí alebo zahreje (v dôsledku rozpínavosti materiálu zariadenia).

**Krátke praskanie:** Začuté, keď termostat zapne/vypne kompresor.

**Hluk kompresora (normálny hluk motora):** Tento zvuk znamená, že kompresor pracuje normálne. Keď je kompresor aktivovaný, môže na krátko spôsobiť väčší hluk.

**Hluk bublania a špliechania:** Tento hluk je spôsobený prúdením chladiacej kvapaliny v rúrkach systému.

**Zvuk toku vody:** Normálny zvuk toku vody prúdiacej do nádoby na odparovanie počas rozmrazovania. Tento hluk môže byť počas rozmrazovania počuť.

**Hluk prúdenia vzduchu (normálny hluk ventilátora):** Tento hluk môže byť vďaka cirkulácii vzduchu počuť v chladničkách s technológiou zabráňujúcou tvorbe námrazy pri bežnej prevádzke systému.

#### **Ak sa vnútri chladničky hromadí vlhkosť;**

- Boli potraviny riadne zabalené? Boli kontajnery dobre vysušené pred tým, ako ste ich dali do chladničky?

- Otvárajú sa dvere chladničky veľmi často? Pri otvorení dverí vstupuje vlhkosť nachádzajúca sa vo vzduchu v miestnosti do chladničky. Najmä vtedy, keď je vlhkosť v miestnosti príliš vysoká, čím častejšie otvárate dvere, tým rýchlejšie bude dochádzať k zvlhčovaniu.
- Po procese automatického rozmrazovania je normálne, že sa na zadnej stene vytvoria kvapky vody. (V statických modeloch)

#### **V prípade, že dvere nie sú riadne otvorené a zatvorené;**

- Bránia balenia potravín zatvoreniu dverí?
- Sú priehradky na dverách, poličky a zásuvky na svojom mieste?
- Sú tesnenia dverí poškodené?
- Je chladnička na vodorovnom povrchu?

#### **Ak sú okraje kabinetu chladničky, ktoré sa dotýkajú kĺbov dverí, teplé;**

Najmä v lete (teplom počasí) môžu pri prevádzke kompresora byť dotýkajúce sa plochy teplejšie, to je normálne.

#### **DÔLEŽITÉ POZNÁMKY:**

- Tepelná poistka ochrany kompresora preruší napájanie po náhlej havárii elektrickej energie alebo po odpojení zariadenia, pretože plyn v chladiacom systéme nie je stabilizovaný. To je úplne normálne a chladnička sa po 4 až 5 minútach reštartuje.
- Chladiaca jednotka chladničky je skrytá v zadnej stene. Preto môžu v dôsledku prevádzky kompresora v určených intervaloch na zadnom povrchu chladničky vznikajú kvapky vody alebo ľadu. To je normálne. Pokiaľ nie je ľadu príliš veľa, nie je potrebné vykonať rozmrazovanie.
- Ak nebudete chladničku dlhšiu dobu používať (napríklad počas letných prázdnin), odpojte ju. Vyčistite chladničku tak, ako je to opísané v časti 4, a nechajte dvere otvorené, aby sa zabránilo hromadeniu vlhkosti a zápachu.
- Zakúpené zariadenie je určené na použitie v domácnostiach a môže sa použiť iba v domácnostiach a na uvedené účely. Nie je vhodné na komerčné alebo bežné používanie. Ak zákazník používa zariadenie spôsobom, ktorý nie je v súlade s týmito funkciami, zdôrazňujeme, že výrobca a predajca nenesú zodpovednosť za akékoľvek opravy a poruchy v záručnej dobe.
- Ak problém pretrváva po tom, čo ste postupovali podľa vyššie uvedených pokynov, obráťte sa na autorizovaný servis.

## Tipy na šetrenie energie

1. Spotrebič nainštalujte v chladnej a dobre vetranej miestnosti, ale nie na priamom slnečnom svetle alebo v blízkosti zdrojov tepla (radiátor, sporák atď.). V opačnom prípade použite izolačnú platňu.
2. Teplé potraviny a nápoje nechajte vychladiť mimo spotrebiča.
3. Keď roztápate mrazené potraviny, umiestnite ich do priečinka chladničky. Nízka teplota zmrazených potravín vychladí počas rozmrazovania priestor chladničky. Tak ušetríte energiu. Ak je zmrazené jedlo neoddelili, dochádza k plytvaniu energiou.
4. Keď vkladáte nápoje a kvapaliny, musia byť zakryté. V opačnom prípade sa zvýši vlhkosť v spotrebiči. Z tohto dôvodu sa predĺži pracovný čas. Zakrytie nápojov tiež zabraňuje tomu, aby nasiakli oštatnému zápachy.
5. Pri vkladaní potravín a nápojov otvorte dvierka spotrebiča na čo možno najkratší čas.
6. Kryty ktoréhokoľvek priečinka spotrebiča s odlišnou teplotou nechajte zatvorené (priečnik pre jemné potraviny, chladiaci priečnik atď.).
7. Tesnenie dvierok musí byť čisté a pružné. V prípade opotrebenia, ak je tesnenie odnímateľné, vymeňte ho. Ak tesnenie nie je odnímateľné, musíte vymeniť dvierka.
8. Funkcia Režim Eco / východiskové nastavenie uchováva čerstvé a mrazené potraviny a zároveň šetrí energiu.
9. Oddelenie pre čerstvé potraviny (Chladnička): Najefektívnejšie využitie energie je zabezpečené pri umiestnení zásuviek v spodnej časti chladničky a rovnomernom umiestnení políc, zatiaľ čo pozície košíkov na dvierkach chladničky spotrebu energie neovplyvňuje.
10. Oddelenie pre mrazené potraviny (Mraznička): Vnútorňá konfigurácia spotrebiča je taká, že zabezpečuje najefektívnejšie využitie energie.
11. Neodstraňujte akumulátory chladu z koša mrazničky (ak sú súčasťou dodávky).



## ČASŤ - 7. ČASTI SPOTREBIČE A PRÍSLUŠENSTVO

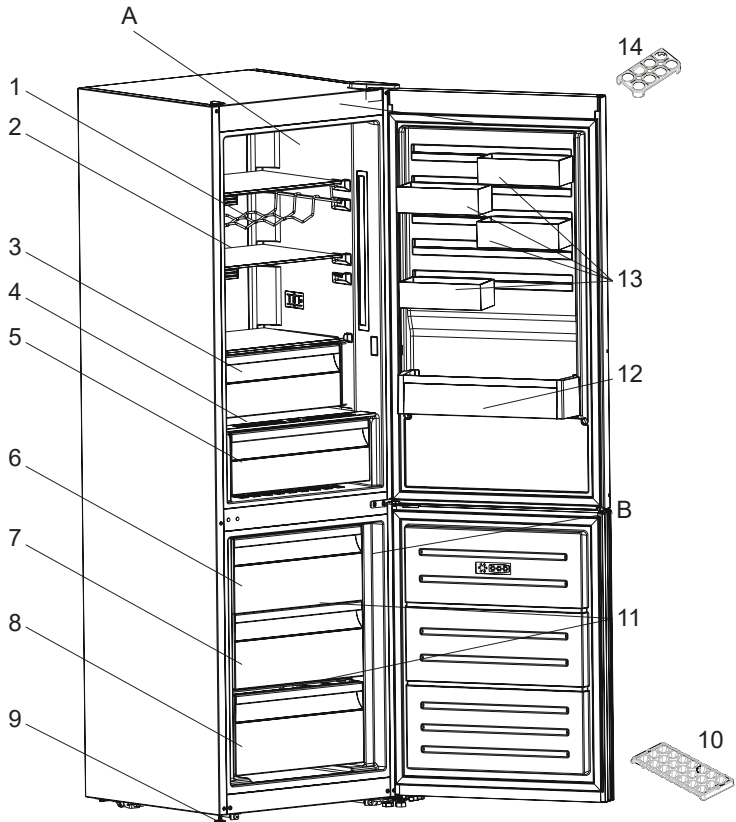

Táto prezentácia sa týka iba častí spotrebiča. Časti sa môžu podľa modelu spotrebiča líšiť.

A) Priestor chladničky

B) Priestor mrazničky

1) Rošt na víno \*

2) Poličky chladničky

3) Oddelenie pre extra chladenie  
(Chladiaci oddiel) \*

4) Kryt kontajnera

5) Kontajner

6) Horná zásuvka mrazničky

7) Stredný zásuvka mrazničky

8) Spodná zásuvka mrazničky

9) Zarovnávacie nožičky

10) Podnos na ľad

11) Sklenená polička \*

12) Polička na fľaše

13) CustomFlex

14) Držiak na vajcia

\* V niektorých modeloch

## **ČASŤ - 8. TECHNICKÉ ÚDAJE**

Technické informácie sa nachádzajú na výrobnom štítku na vnútornej strane spotrebiča a na energetickom štítku.

QR kód na energetickom štítku dodanom so spotrebičom poskytuje webový odkaz na informácie súvisiace s výkonom spotrebiča v databáze EU EPREL.

Energetický štítok si uchovajte na použitie spolu s používateľskou príručkou a všetkými ostatnými dokumentmi poskytovanými s týmto spotrebičom.

Tie isté informácie môžete zároveň nájsť v databáze EPREL pomocou odkazu <https://eprel.ec.europa.eu> a názvu modelu aj čísla výrobu, ktoré nájdete na výrobnom štítku spotrebiča.

Podrobnejšie informácie o energetickom štítku nájdete na odkaze [www.theenergylabel.eu](http://www.theenergylabel.eu).

## **ČASŤ - 9. INFORMÁCIE PRE SKÚŠOBNÉ INŠTITÚCIE**

Montáž a príprava spotrebiča na overenie ekodizajnu je v súlade s normou EN 62552. Požiadavky na ventiláciu, rozmery na zapustenie a minimálna zadná vôľa sa uvádzajú v tejto používateľskej príručke v ČASTI 1. V prípade akýchkoľvek ďalších informácií vrátane plánov naplnenia sa obráťte na výrobcu.



PL

**POŻAR**

**Ostrzeżenie; Ryzyko pożaru / materiały łatwopalne**

# SPIS TREŚCI

<b>PRZED ROZPOCZĘCIEM KORZYSTANIA Z URZĄDZENIA .....</b>	<b>71</b>
Ostrzeżenia ogólne .....	71
Stare i zepsute chłodziarki .....	76
Ostrzeżenia dotyczące bezpieczeństwa .....	76
Informacje dotyczące instalacji.....	77
Przed rozpoczęciem korzystania z chłodziarki .....	77
Wymiary .....	78
<b>WYKORZYSTANIE CHŁODZIARKO-ZAMRAŻARKI .....</b>	<b>79</b>
Informacje na temat technologii chłodzenia nowej generacji .....	79
Wyświetlacz i panel sterowania.....	80
Obsługa lodówko-zamrażarki .....	80
Alarm wysokiej temperatury (dotyczy tylko wybranych modeli) .....	80
Tryb szybkiego zamrażania.....	81
Tryb szybkiego chłodzenia .....	82
Tryb pracy ekonomicznej .....	82
Tryb wakacyjny.....	83
Tryb chłodzenia napojów.....	83
Tryb wygaszacza ekranu.....	84
Funkcja zabezpieczenia przed dziećmi.....	84
Ustawienia temperatury.....	85
Ustawienia temperatury zamrażarki.....	85
Ustawienia temperatury chłodziarki .....	85
Ostrzeżenia dotyczące ustawień temperatury.....	86
Wyposażenie dodatkowe .....	87
Tacka na lód .....	87
Szufłada zamrażarki.....	87
Dodatkowa komora schładzania .....	87
Urządzenie sterujące wilgotnością.....	88
CustomFlex.....	88
<b>WKŁADANIE ŻYWNOŚCI .....</b>	<b>89</b>
Komora chłodziarki .....	89
Komora zamrażarki .....	89
<b>CZYSZCZENIE I KONSERWACJA .....</b>	<b>93</b>
Odszranianie .....	93

<b>DOSTAWA I ZMIANA MIEJSCA MONTAŻU .....</b>	<b>94</b>
Przestawienie drzwi.....	94
<b>ROZWIĄZYWANIE PROBLEMÓW.....</b>	<b>94</b>
Porady w zakresie oszczędzania energii .....	98
<b>TWOJA CHŁODZIARKO-ZAMRAŻARKA .....</b>	<b>99</b>
<b>DANE TECHNICZNE .....</b>	<b>100</b>
<b>INFORMACJE DLA INSTYTUCJI PRZEPROWADZAJĄCYCH BADANIA .....</b>	<b>100</b>

## DZIĘKUJEMY

Dziękujemy za zakup urządzenia firmy Electrolux. W wybranym produkcie wykorzystano dziesięciolecie zawodowego doświadczenia i innowacji. Praktyczny i stylowy, został zaprojektowany z myślą o Tobie. Więc za każdym razem, gdy go użyjesz, możesz mieć pewność uzyskania wspaniałych rezultatów.

Witamy w firmie Electrolux.

Odwiedź naszą stronę:



Uzyskaj przydatne porady, broszury, informacje dotyczące rozwiązywania problemów, serwisowania i naprawy:

**[www.electrolux.com/support](http://www.electrolux.com/support)**



Zarejestruj swój produkt, aby uzyskać lepszą obsługę:

**[www.registerelectrolux.com](http://www.registerelectrolux.com)**



Kup akcesoria, części eksploatacyjne i oryginały części zamiennych do swojego produktu:

[www.electrolux.com/shop](http://www.electrolux.com/shop)

## OBSŁUGA KLIENTA I SERWIS

Zawsze korzystaj z oryginalnych części zamiennych.

Podczas kontaktu z autoryzowanym centrum serwisowym upewnij się, że posiadasz poniższe dane: Model, PNC, numer seryjny.

Informacje można znaleźć na tabliczce znamionowej.

 Ostrzeżenie/przestroga – informacje dotyczące bezpieczeństwa

 Ogólne informacje i wskazówki

 Informacje dotyczące środowiska

Podlegają zmianie bez powiadomienia.

## Ostrzeżenia ogólne

Przed montażem i rozpoczęciem korzystania z urządzenia należy dokładnie przeczytać instrukcję obsługi. Nie ponosimy odpowiedzialności za szkody spowodowane nieprawidłowym użytkowaniem urządzenia.

Należy postępować zgodnie z instrukcjami znajdującymi się na urządzeniu i instrukcją obsługi, oraz przechowywać instrukcję w bezpiecznym miejscu, aby móc rozwiązać problemy, które mogą się pojawić w przyszłości.

Jeśli ze względu na odmienną instalację nie będą spełnione wymagania dotyczące prawidłowej wentylacji, urządzenie będzie działać prawidłowo, ale zużycie energii może nieznacznie wzrosnąć.

Urządzenie to nie jest przeznaczone do użytku jako urządzenie do zabudowy.

**! OSTRZEŻENIE:** Nie należy zasłaniać otworów wentylacyjnych w obudowie urządzenia lub w zabudowie.

**! OSTRZEŻENIE:** Nie należy stosować żadnych narzędzi mechanicznych ani środków w celu przyspieszenia procesu rozmrażania innych niż zalecane przez producenta.

**! OSTRZEŻENIE:** Nie należy używać urządzeń elektrycznych wewnątrz komór do przechowywania żywności poza zalecanymi przez producenta.

**! OSTRZEŻENIE:** Należy uważać, aby nie uszkodzić układu czynnika chłodniczego.

**! OSTRZEŻENIE:** Ustawiając urządzenie, należy unikać uwięzienia lub uszkodzenia przewodu.

**! OSTRZEŻENIE:** Nie umieszczać rozgałęziaczy ani

przenośnych źródeł zasilania z tyłu urządzenia.

**⚠ OSTRZEŻENIE:** Aby uniknąć niebezpieczeństwa powstałego na skutek niestabilności urządzenia, należy je naprawiać zgodnie z instrukcją.

**⚠** Jeżeli w urządzeniu jest zastosowany środek R600a jako czynnik chłodniczy, na etykiecie chłodnicy znajduje się odpowiednia informacja — należy zachować ostrożność podczas transportu i montażu, aby zapobiec zniszczeniu części chłodnicy. Środek R600a jest przyjaznym środowisku, naturalnym gazem, jednak jest on wybuchowy. W przypadku wycieku gazu spowodowanego uszkodzeniem elementów chłodnicy należy odsunąć chłodziarkę od źródeł ognia lub ciepła i przez kilka minut wywietrzyć pomieszczenie, w którym znajduje się urządzenie.

- Przechowywać wszystkie opakowania z dala od dzieci i utylizować je w prawidłowy sposób.
- Podczas przenoszenia i ustawiania chłodziarki należy uważać, aby nie uszkodzić układu gazowego chłodnicy.
- W urządzeniu nie należy przechowywać materiałów, takich jak aerozole z substancjami łatwopalnymi.
- Urządzenie to służy wyłącznie do przechowywania żywności i napojów.
- Urządzenie to przeznaczone jest do użytku domowego w pomieszczeniach zamkniętych.
- Urządzenie to można używać w biurach, pokojach hotelowych, pokojach w pensjonatach, domach dla gości w gospodarstwach rolnych i innych podobnych miejscach, gdzie użytkowanie nie wykracza poza zwykłe użytkowanie w gospodarstwie domowym.
- Jeśli gniazdo elektryczne nie pasuje do wtyczki chłodziarki,



musi ona zostać wymieniona przez producenta, pracownika serwisu lub podobnie wykwalifikowaną osobę w celu uniknięcia niebezpieczeństwa.

- Urządzenie nie jest przeznaczone do użytku przez osoby (w tym dzieci) o ograniczonych zdolnościach ruchowych, postrzegania lub umysłowych, a także osoby nie posiadające odpowiedniego doświadczenia i wiedzy, chyba że osoba odpowiedzialna za ich bezpieczeństwo udzieliła odpowiedniego instruktażu z zakresu obsługi urządzenia. Należy uważać, aby dzieci nie bawiły się urządzeniem.
- Specjalna wtyczka z uziemieniem została połączona z przewodem zasilającym chłodziarki. Wtyczka ta powinna być używana z gniazdem elektrycznym z uziemieniem 16 A. Jeśli w domu nie ma takiego gniazda, należy zlecić jego montaż autoryzowanemu elektrykowi.
- Urządzenie może być używane przez dzieci od 8 lat wzwyż oraz osoby o ograniczonych zdolnościach ruchowych, postrzegania lub umysłowych, a także osoby nie posiadające odpowiedniego doświadczenia i wiedzy, pod nadzorem innych osób oraz po instruktażu dotyczącym bezpiecznego użytkowania, pod warunkiem, że rozumieją niebezpieczeństwa wynikające z nieprawidłowego użytkowania. Dzieci nie powinny bawić się urządzeniem. Czyszczenie i konserwacja użytkownika nie powinny być przeprowadzane przez dzieci bez nadzoru.
- Dzieci w wieku od 3 do 8 lat mogą ładować i rozładowywać urządzenia chłodnicze. Dzieci nie powinny czyścić urządzeń lub wykonywać konserwacji przewidzianej dla użytkownika, bardzo małe dzieci (poniżej 3. roku życia) w ogóle nie powinny korzystać z urządzeń, użytkowanie urządzeń przez małe dzieci (od 3 do 8 lat) jest bezpieczne tylko pod stałym nadzorem, starsze dzieci (w wieku od 8 do 14 lat) i osoby szczególnie wrażliwe mogą bezpiecznie korzystać z urządzeń

pod właściwym nadzorem lub po tym, jak zostały zapoznane z instrukcją użytkowania urządzenia. Ludzie bardzo wrażliwi mogą bezpiecznie korzystać z urządzenia tylko pod stałym nadzorem.

- Jeśli przewód zasilający jest uszkodzony, powinien zostać wymieniony przez producenta, pracownika serwisu, lub podobnie wykwalifikowaną osobę, w celu uniknięcia niebezpieczeństwa.
- To urządzenie nie jest przeznaczone do użytku na wysokościach przekraczających 2000 m.n.p.m.

**Aby uniknąć zanieczyszczenia żywności, należy przestrzegać poniższych instrukcji:**

- Pozostawianie zbyt długo otwartych drzwi może spowodować znaczny wzrost temperatury w komorach urządzenia.
- Regularnie czyścić powierzchnie, które mogą wejść w kontakt z żywnością, oraz dostępne systemy odwadniające.
- Surowe mięso i ryby przechowywać w odpowiednich pojemnikach w lodówce, aby nie miały żadnego kontaktu z innymi produktami spożywczymi.
- Komory na mrożonki oznaczone dwiema gwiazdkami są odpowiednie do przechowywania zamrożonej żywności, przechowywania lub robienia lodów i robienia kostek lodu.
- Komory oznaczone jedną lub trzema gwiazdkami nie nadają się do zamrażania świeżej żywności.
- Jeśli urządzenie chłodnicze pozostaje puste przez dłuższy czas, należy je wyłączyć, rozmrozić, wyczyścić, osuszyć i pozostawić otwarte drzwi, aby zapobiec rozwojowi pleśni w urządzeniu.

## Serwis

- Aby naprawić urządzenie, skontaktuj się z autoryzowanym centrum serwisowym. Korzystaj wyłącznie z oryginalnych części zamiennych.
- Prosimy pamiętać, że samodzielna lub nieprofesjonalna naprawa może wpływać na bezpieczeństwo i powodować naruszenie gwarancji.
- Następujące części zamienne będą dostępne przez 7 lat od zaprzestania produkcji modelu: termostaty, czujniki temperatury, płytki z obwodami drukowanymi, źródła oświetlenia, ręczki do drzwi, zawiasy do drzwi, podstawki i pojemniki.
- Prosimy pamiętać, że niektóre z tych części zamiennych są dostępne tylko dla profesjonalnych serwisantów i nie wszystkie części zamienne są odpowiednie do wszystkich modeli.
- Uszczelki do drzwi będą dostępne przez 10 lat po zaprzestaniu produkcji modelu.

## Stare i zepsute chłodziarki

- Jeśli stara chłodziarka posiada zamek, należy go złamać lub usunąć przed pozbyciem się chłodziarki, ponieważ dzieci mogą utknąć wewnątrz i może dojść do wypadku.
- Stare chłodziarki i zamrażarki zawierają materiały izolacyjne i środki chłodzące z czynnikiem CFC. Dlatego, należy mieć na względzie ochronę środowiska przed pozbyciem się starej chłodziarki.

### Utylizacja starej kuchenki



Symbol na wyrobie lub opakowaniu oznacza, że wyrób ten nie może być traktowany jako odpad komunalny. Zamiast tego powinien zostać przekazany do odpowiedniego punktu zbiórki zużytego sprzętu elektrycznego i elektronicznego. Zapewniając prawidłowe złomowanie tego wyrobu, przyczynisz się do zapobiegania potencjalnym negatywnym konsekwencjom jego niewłaściwej utylizacji dla środowiska naturalnego i zdrowia ludzi. Aby uzyskać więcej szczegółowych informacji na temat odzysku surowców wtórnych z tego wyrobu, należy się skontaktować z odpowiednim urzędem miasta, zakładem gospodarki odpadami lub sklepem, w którym zakupiono ten wyrób.

### Uwagi:

- Urządzenie jest przeznaczone do użytku domowego i może być używane wyłącznie w domach oraz do określonych celów. Urządzenie nie jest przeznaczone do komercyjnego lub publicznego użytku. Takie zastosowanie urządzenia spowoduje unieważnienie gwarancji. Nasza firma nie ponosi odpowiedzialności za ewentualne straty.
- Urządzenie jest przeznaczone do użytku domowego i służy wyłącznie do chłodzenia i przechowywania żywności. Urządzenie to nie jest przeznaczone do komercyjnego lub publicznego użytku i (lub) do przechowywania substancji innych niż żywność. Nasza firma nie ponosi odpowiedzialności za straty, które mogą wystąpić w wypadku nieprzebrzegania tych zaleceń.

### Ostrzeżenia dotyczące bezpieczeństwa

- Nie należy używać wielu gniazd elektrycznych ani przedłużaczy.
- Nie należy podłączać zniszczonych, pękniętych lub starych wtyczek.
- Nie należy ciągnąć, zginać ani niszczyć przewodu.



- Nie używać adaptera wtyczki.
- Urządzenie jest przeznaczone do użytku przez osoby dorosłe. Nie należy dopuszczać, aby dzieci bawiły się urządzeniem ani zawieszały się na drzwiach chłodziarki.
- Aby uniknąć porażenia prądem elektrycznym, nie należy wkładać ani wyciągać wtyczki z gniazda elektrycznego mokrą dłońią!
- Dla własnego bezpieczeństwa w lodówce nie należy umieszczać wybuchowych ani materiałów łatwopalnych. Napoje z wyższą zawartością alkoholu należy umieszczać pionowo w lodówce zadbac, aby były szczelnie zamknięte.

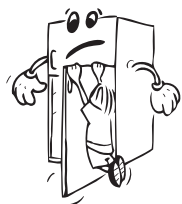

- Nie należy pokrywać obudowy chłodziarki ani górnej jej części ozdobami. Wpływa to na działanie chłodziarki.
- Należy zabezpieczyć akcesoria chłodziarki podczas transportu, aby zapobiec ich zniszczeniu.



## Informacje dotyczące instalacji

*Przed rozpakowaniem i ustawieniem chłodziarko-zamrażarki należy poświęcić trochę czasu na zaznajomienie się z poniższymi wskazówkami.*

- Zamrażarkę należy chronić przed bezpośrednim działaniem światła słonecznego i ustawić z dala od jakichkolwiek źródeł ciepła, np. grzejnika.
- Urządzenie powinno znajdować się w odległości nie mniejszej niż 50 cm od kuchenek, kuchenek gazowych i płyt grzewczych oraz przynajmniej 5 cm od piekarników elektrycznych.
- Nie wolno narażać chłodziarko-zamrażarki na działanie wilgoci lub deszczu.
- Górny odstęp wymagany dla urządzenia można uzyskać z wymiarów podanych w rozdziale Wymiary.
- Żeby zapewnić bezpieczne działanie urządzenia, należy chłodziarko-zamrażarkę ustawić poziomo w bezpiecznym miejscu. Regulowane nóżki służą do ustawienia chłodziarko-zamrażarki w poziomie. Przed umieszczeniem artykułów spożywczych należy upewnić się, że urządzenie zostało ustawione poziomo.
- Przed skorzystaniem z urządzenia zalecamy przetarcie wszystkich półek i tac przy pomocy ściereczki namoczonej w ciepłej wodzie z dodatkiem sody oczyszczonej (łyżeczka). Po wyczyszczeniu należy spłukać zamrażarkę ciepłą wodą i osuszyć.



- Do instalacji należy wykorzystać plastikowe dystanse, które znajdują się z tyłu urządzenia. Należy obrócić o 90 stopni (jak pokazano na schemacie). W ten sposób skraplacz nie będzie dotykał ścianki.
- W przypadku ustawienia urządzenia przy ścianie w instalacji wolnostojącej należy zainstalować tylne elementy dystansowe, aby zapewnić maksymalną możliwą odległość.

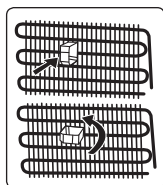

## Przed rozpoczęciem korzystania z chłodziarki

- Przy pierwszym użyciu lub po transporcie należy postawić chłodziarkę w pozycji pionowej przez 3 godziny, a następnie podłączyć ją do zasilania, aby zapewnić skuteczne funkcjonowanie. W przeciwnym razie można uszkodzić sprężarkę.
- Podczas pierwszego użycia może wydzielać się nieprzyjemny zapach, który powinien zniknąć gdy chłodziarka zacznie chłodzić.

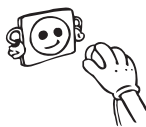

## Oświetlenie wewnętrzne

**⚠ OSTRZEŻENIE!**  
Ryzyko porażenia prądem elektrycznym.

- W odniesieniu do lampek wewnątrz produktu i lampek zamiennych sprzedawanych osobno: te lampki są skonstruowane tak, aby wytrzymać skrajne warunki fizyczne w zastosowaniach domowych, takie jak temperatura, drgania, wilgotność lub, są przeznaczone do sygnalizowania informacji o stanie działania urządzenia. Nie są przeznaczone do użytku w innych urządzeniach i nie nadają się do oświetlania pomieszczeń domowych.

## Wymiary

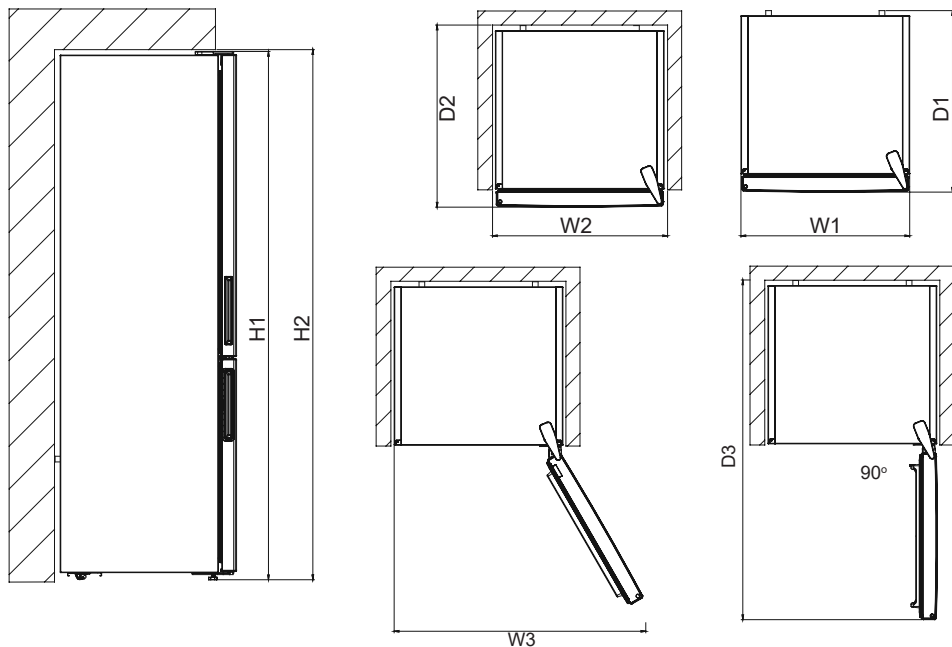

Wymiary całkowite <sup>1</sup>		
H1*	mm	1860
W1	mm	595
D1	mm	650

<sup>1</sup> wysokość, szerokość i głębokość urządzenia bez uchwytu

\* wraz z wysokością górnego zawiasu (10 mm).

Przestrzeń wymagana w użytkowaniu <sup>2</sup>		
H2	mm	1900
W2	mm	600
D2	mm	718

<sup>2</sup> wysokość, szerokość i głębokość urządzenia z uchwytem oraz przestrzenią konieczną do swobodnego przepływu powietrza chłodzącego

Całkowita przestrzeń wymagana w użytkowaniu <sup>3</sup>		
W3	mm	917
D3	mm	1158

<sup>3</sup> wysokość, szerokość i głębokość urządzenia z uchwytem oraz przestrzenią konieczną do swobodnego przepływu powietrza chłodzącego, a także przestrzenią, która umożliwia otwarcie drzwi do minimalnego kąta zezwalającego na wyjęcie całego wewnętrznego wyposażenia

**Informacje na temat technologii chłodzenia nowej generacji**

Chłodziarko-zamrażarki z technologią chłodzenia nowej generacji wyposażone są w inny system działania niż statyczne chłodziarko-zamrażarki. W zwykłych chłodziarko-zamrażarkach wilgotne powietrze przenika do zamrażarki i artykuły spożywcze wydzielają parę wodną, która w komorze zamrażarki zmienia się w szron. Żeby roztopić szron, czyli odszranic zamrażarkę, należy odłączyć zasilanie urządzenia. Żeby przechować artykuły spożywcze w chłodzie podczas odszraniania, użytkownik musi przetrzymać żywność w innym miejscu oraz oczyścić pozostały lód i nagromadzony szron.

Sytuacja jest zupełnie inna w przypadku komór zamrażarki wyposażonej w technologię chłodzenia nowej generacji. Wentylator nawiewa chłodne i suche powietrze do komory zamrażarki. Ponieważ chłodne powietrze jest swobodnie nawiewane do komory – nawet do przestrzeni między półkami – artykuły spożywcze są równomiernie i odpowiednio zamrożone. W zamrażarce nie tworzy się szron.

Konfiguracja w komorze chłodziarki będzie prawie taka sama jak w komorze zamrażarki. Chłodne powietrze, emitowane przez wentylator znajdujący się u góry komory chłodziarki, jest nawiewane poprzez prześwit za kanałem powietrza. Równocześnie powietrze nawiewane jest poprzez otwory w kanale powietrza. Dlatego proces chłodzenia pomyślnie dopełniany w komorze chłodziarki. Otwory w kanale powietrza zostały opracowane z myślą o równomiernej dystrybucji powietrza w całej komorze.

Ponieważ powietrze nie przenika między komorą zamrażarki i komorą chłodziarki, zapachy w obu komorach nie mieszają się.

W rezultacie chłodziarka wyposażona w technologię chłodzenia nowej generacji oferuje dostęp do olbrzymiej objętości i estetycznego wyglądu.

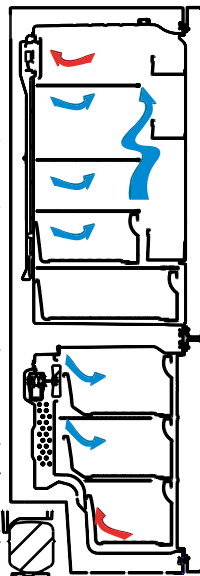

## Wyświetlacz i panel sterowania



### Używanie panelu sterowania

1. Okno ustawień chłodziarki.
2. Wskaźnik szybkiego chłodzenia.
3. Okno ustawień zamrażarki.
4. Wskaźnik szybkiego zamrażania.
5. Symbol trybu pracy ekonomicznej.
6. Symbol trybu wakacyjnego.
7. Symbol zabezpieczenia przed dziećmi.
8. Symbol alarmu.
9. Symbol funkcja alarmu otwartych drzwi.
10. Umożliwia włączenie odpowiedniego trybu pracy (ekonomicznego, wakacyjnego itp.), jeśli to konieczne.

### Oświetlenie (jeżeli jest dostępne)

Podczas pierwszego podłączenia produktu do gniazdka oświetlenie wewnętrzne może włączyć się 1 minutę później ze względu na testy otwarcia.

## Obsługa lodówko-zamrażarki

### Alarm wysokiej temperatury (dotyczy tylko wybranych modeli)



Kiedy urządzenie podłączone jest do zasilania po raz pierwszy, uruchomi się alarm ostrzegawczy.

### Komora lodówki

Alarm ostrzegawczy uruchamia się, gdy temperatura lodówki przekroczy 10°C.

Podczas uruchomienia się alarmu:

- wyświetlacz pokazuje migający **kod błędu E10**,
- kontrolka alarmu miga,
- emitowany jest dźwiękowy sygnał ostrzegawczy.

### Komora zamrażarki

Alarm ostrzegawczy uruchamia się, gdy temperatura zamrażarki przekroczy -9°C.



Podczas uruchomienia się alarmu:

- wyświetlacz pokazuje migający **kod błędu E09** ,
- kontrolka alarmu miga,
- emitowany jest dźwiękowy sygnał ostrzegawczy.

### Wyłączanie alarmu ostrzegawczego

- Aby wyłączyć alarm ostrzegawczy, należy nacisnąć dowolny przycisk na panelu sterowania. Na wyświetlaczu pojawi się maksymalna temperatura osiągnięta przez komorę, a symbol alarmu miga do momentu przywrócenia odpowiedniej wartości temperatury.
- Dźwiękowy sygnał ostrzegawczy cichnie automatycznie po upływie 1 godziny. Symbol alarmu miga, a kod błędu pojawia się na wyświetlaczu.
- Gdy temperatura w urządzeniu powróci do ustawionej, alarm ostrzegawczy wyłącza się, a normalny wyświetlacz zostaje przywrócony. Należy upewnić się, że przechowywana żywność nie jest zepsuta ani odmrożona. Jeśli jest, należy zapoznać się z punktem „Odmrażanie”.



Należy zapoznać się z punktem „Regulacja temperatury” aby ustawić temperaturę danej komory.

### Tryb szybkiego zamrażania

#### Zastosowanie

- Do zamrażania dużych ilości żywności, niemieszczących się na półce szybkiego zamrażania.
- Do zamrażania gotowych potraw.
- Do szybkiego zamrażania świeżej żywności w celu utrzymania jej świeżości.

#### Sposób użycia

#### W jaki sposób należy wykorzystać?

Naciśnij i przytrzymaj przycisk ustawień zamrażarki, dopóki nie wyświetli się symbol szybkiego zamrażania. Zostaną wyemitowane sygnały dźwiękowe. Tryb pracy zostanie ustawiony.

#### Podczas pracy w tym trybie:

- Można ustawić temperaturę chłodziarki i tryb szybkiego chłodzenia. W takim przypadku praca w trybie szybkiego zamrażania będzie kontynuowana.
- Jednak ustawienie pracy w trybie ekonomicznym i wakacyjnym nie będzie dostępne.
- Tryb szybkiego zamrażania można anulować w ten sam sposób.

#### Uwaga:

- Informacje na temat maksymalnej ładowności zamrażarki (kg) przez 24 godziny można znaleźć na tabliczce znamionowej.
- Jeśli ma być wykorzystana maksymalna wydajność, zaleca się ustawienie urządzenia w trybie szybkiego zamrażania na 3 godziny przed umieszczeniem artykułów spożywczych.
- Po osiągnięciu optymalnej temperatury zamrażarka wyemituje sygnał dźwiękowy.



Tryb szybkiego zamrażania zostanie automatycznie anulowany po upływie 24 godzin lub jeśli temperatura w zamrażarce spadnie poniżej  $-32^{\circ}\text{C}$ .



## Tryb szybkiego chłodzenia

### Zastosowanie

- Do schładzania i przechowywania dużych ilości żywności w komorze lodówki.
- Do szybkiego schładzania napojów.

### W jaki sposób należy wykorzystać?

Naciśnij i przytrzymaj przycisk ustawień chłodziarki, dopóki nie wyświetli się symbol szybkiego chłodzenia. Zostaną wyemitowane sygnały dźwiękowe. Tryb pracy zostanie ustawiony.

### Podczas pracy w tym trybie:

- Można ustawić temperaturę zamrażarki i tryb szybkiego zamrażania. W takim przypadku praca w trybie szybkiego chłodzenia będzie kontynuowana.
- Jednak ustawienie pracy w trybie ekonomicznym i wakacyjnym nie będzie dostępne.
- Tryb szybkiego chłodzenia można anulować w ten sam sposób.



## Tryb pracy ekonomicznej

### Zastosowanie

Oszczędzanie energii. W okresach rzadszego korzystania (otwierania drzwi) lub nieobecności w domu, na przykład podczas wakacji, program ekonomiczny może zapewnić optymalną temperaturę przy jednoczesnym oszczędzaniu energii.

### W jaki sposób należy wykorzystać?

- Naciśnij i przytrzymaj przycisk „wyboru trybu pracy”, dopóki nie wyświetli się symbol trybu pracy ekonomicznej.
- Jeśli żaden przycisk nie zostanie naciśnięty w ciągu 1 sekundy, tryb pracy zostanie ustawiony. Symbol trybu pracy ekonomicznej będzie pulsować 3 razy. Po ustawieniu trybu pracy zostanie wyemitowany sygnał dźwiękowy.
- Wskazania temperatury chłodziarki i zamrażarki wyświetlają symbol „E”.
- Symbol trybu pracy ekonomicznej i symbol „E” będą się świecić do zakończenia pracy w ustawionym trybie.



### Podczas pracy w tym trybie:

- Ustawienia zamrażarki są dostępne. Po anulowaniu pracy w trybie ekonomicznym przywrócone zostaną poprzednie ustawienia.
- Ustawienia chłodziarki są dostępne. Po anulowaniu pracy w trybie ekonomicznym przywrócone zostaną poprzednie ustawienia.
- Istnieje możliwość wyboru trybów szybkiego chłodzenia i szybkiego zamrażania. Praca w trybie ekonomicznym zostanie automatycznie anulowana i przywrócone zostaną poprzednie ustawienia.
- Po anulowaniu pracy w trybie ekonomicznym można wybrać tryb wakacyjny. Wybrany tryb pracy będzie aktywny.
- Żeby anulować, wystarczy nacisnąć przycisk wyboru trybu pracy.

## Tryb wakacyjny

### W jaki sposób należy wykorzystać?

- Naciśnij i przytrzymaj przycisk „wyboru trybu pracy”, dopóki nie wyświetli się symbol trybu wakacyjnego.
- Jeśli żaden przycisk nie zostanie naciśnięty w ciągu 1 sekundy, Tryb pracy zostanie ustawiony. Symbol trybu wakacyjnego będzie pulsować 3 razy. Po ustawieniu trybu pracy zostanie wyemitowany sygnał dźwiękowy.
- Wskazanie temperatury chłodziarki wyświetla „--”.
- Symbol trybu wakacyjnego i wskazanie „--” będą się świecić do zakończenia pracy w ustawionym trybie.

### Podczas pracy w tym trybie:

- Ustawienia zamrażarki są dostępne. Po anulowaniu pracy w trybie wakacyjnym przywrócone zostaną poprzednie ustawienia.
- Ustawienia chłodziarki są dostępne. Po anulowaniu pracy w trybie wakacyjnym przywrócone zostaną poprzednie ustawienia.
- Istnieje możliwość wyboru trybów szybkiego chłodzenia i szybkiego zamrażania. Praca w trybie wakacyjnym zostanie automatycznie anulowana i przywrócone zostaną poprzednie ustawienia.
- Po anulowaniu trybu wakacyjnego można wybrać pracę w trybie ekonomicznym. Wybrany tryb pracy będzie aktywny.
- Żeby anulować, wystarczy nacisnąć przycisk wyboru trybu pracy.

## Tryb chłodzenia napojów

### Kiedy należy go wykorzystać?

Ten tryb pracy służy do chłodzenia napojów przez ustawiony czas.

### W jaki sposób należy wykorzystać?

- Naciśnij i przytrzymaj przycisk ustawień zamrażarki przez 3 sekundy.
- Specjalna animacja rozpocznie się na panelu ustawień zamrażarki i zacznie pulsować wskazanie 05 na panelu ustawień chłodziarki.
- Naciśnij przycisk chłodziarki, żeby ustawić czas (05 - 10 - 15 - 20 - 25 - 30 minut).
- Po ustawieniu czasu na wyświetlaczu wybrana wartość będzie pulsować 3 razy i zostanie wyemitowany sygnał dźwiękowy.
- Jeśli żaden przycisk nie zostanie naciśnięty w ciągu 2 sekund, wybrany czas zostanie ustawiony.
- Uruchomi się odliczanie ustawionego czasu ze skokiem 1 minuty.
- Na wyświetlaczu zacznie pulsować pozostały czas.
- Żeby anulować pracę w tym trybie, naciśnij i przytrzymaj przycisk ustawień zamrażarki przez 3 sekundy.



## Tryb wygaszacza ekranu

### Zastosowanie

Tryb ten oszczędza energię poprzez wyłączenie całego oświetlenia panelu sterowania, gdy panel nie jest używany.

### Sposób użytkowania

- Tryb wygaszacza ekranu włącza się samoczynnie po 30 sekundach.
- Jeżeli przy wyłączonym oświetleniu panelu sterowania naciśnięty zostanie dowolny przycisk, na wyświetlaczu pojawią się aktualne ustawienia, co umożliwi wprowadzenie żądanych zmian.
- Jeżeli tryb wygaszacza ekranu nie zostanie wyłączony lub przez 30 sekund nie zostanie naciśnięty żaden przycisk, panel sterowania pozostanie wyłączony.

### Wyłączenie trybu wygaszacza ekranu

- Aby wyłączyć tryb wygaszacza ekranu, najpierw naciśnij dowolny przycisk w celu uaktywnienia przycisków, a następnie naciśnij i przytrzymaj przez 3 sekundy przycisk trybu.
- Aby ponownie włączyć tryb wygaszacza ekranu, naciśnij i przytrzymaj przez 3 sekundy przycisk trybu.



### Funkcja zabezpieczenia przed dziećmi

#### Kiedy należy wykorzystać?

Żeby dzieci nie bawiły się przyciskami i nie dokonały zmiany ustawień, w urządzeniu dostępna jest funkcja zabezpieczenia przed dziećmi.

#### Włączenie zabezpieczenia przed dziećmi

Naciśnij i przytrzymaj przyciski ustawień zamrażarki i ustawień chłodziarki przez 5 sekund.

#### Wyłączenie zabezpieczenia przed dziećmi

Naciśnij i przytrzymaj przyciski ustawień zamrażarki i ustawień chłodziarki przez 5 sekund.



### Funkcja alarmu otwartych drzwi

Jeśli drzwi chłodziarki będą otwarte dłużej niż 2 minuty, wyemitowany zostanie sygnał dźwiękowy i zaświeci się ikona otwartych drzwi.



## Ustawienia temperatury

### Ustawienia temperatury zamrażarki

- Początkowa wartość temperatury na wskaźniku ustawień zamrażarki wynosi  $-18\text{ }^{\circ}\text{C}$ .
- Naciśnij raz przycisk ustawień zamrażarki.
- Jeśli najpierw naciśniesz ten przycisk, ostatnio ustawiona wartość będzie pulsować na wyświetlaczu.
- Przy każdym naciśnięciu przycisku nastąpi obniżenie temperatury.
- Jeśli zostanie naciśnięty przycisk ustawień zamrażarki, zanim wyświetli się symbol szybkiego zamrażania i nie naciśniesz żadnego przycisku w ciągu 1 sekundy, symbol szybkiego zamrażania będzie pulsował.
- Jeśli będziesz kontynuować naciskanie przycisku, rozpocznie się wyświetlanie temperatury od wartości  $-16\text{ }^{\circ}\text{C}$ .
- Wartość temperatury ustawiona przed włączeniem się trybu wakacyjnego, szybkiego zamrażania, szybkiego chłodzenia lub ekonomicznego pozostanie taka sama, dopóki nie zostanie zakończona lub anulowana praca w danym trybie. Urządzenie kontynuuje pracę przy tej wartości ustawionej temperatury.



### Ustawienia temperatury chłodziarki

- Początkowa wartość temperatury na wskaźniku ustawień chłodziarki wynosi  $+4\text{ }^{\circ}\text{C}$ .
- Naciśnij jeden raz przycisk ustawień chłodziarki.
- Jeśli najpierw naciśniesz ten przycisk, ostatnio ustawiona wartość będzie pulsować na wskaźniku ustawień chłodziarki.
- Przy każdym naciśnięciu przycisku nastąpi obniżenie temperatury.
- Jeśli zostanie naciśnięty przycisk ustawień chłodziarki, zanim wyświetli się symbol szybkiego chłodzenia i nie naciśniesz żadnego przycisku w ciągu 1 sekundy, symbol szybkiego chłodzenia będzie pulsował.
- Jeśli będziesz kontynuować naciskanie przycisku, rozpocznie się wyświetlanie temperatury od wartości  $+8\text{ }^{\circ}\text{C}$ .
- Wartość temperatury ustawiona przed włączeniem się trybu wakacyjnego, szybkiego zamrażania, szybkiego chłodzenia lub ekonomicznego pozostanie taka sama, dopóki nie zostanie zakończona lub anulowana praca w danym trybie. Urządzenie kontynuuje pracę przy tej wartości ustawionej temperatury.



## Zalecane ustawienia temperatury dla komory chłodziarki oraz zamrażarki

Komora zamrażarki	Komora chłodziarki	Uwagi
-18°C	4°C	W przypadku regularnego użytkowania i dla uzyskania jak najwyższej wydajności.
-20°C, -22°C lub -24°C	4°C	Rekomendowana, kiedy temperatura otoczenia przekracza 30°C.
Tryb szybkiego zamrażania Super Freeze	4°C	Powinien być używany do zamrażania jedzenia w krótkim czasie.
-18°C, -20°C, -22°C lub -24°C	2°C	Z tych ustawień temperatury należy korzystać, kiedy temperatura otoczenia jest zbyt wysoka lub gdy komora zamrażarki nie jest wystarczająco schłodzona, ponieważ jej drzwiczki były często otwierane.

### Ostrzeżenia dotyczące ustawień temperatury

- Nie jest zalecana eksploatacja chłodziarki w otoczeniu chłodniejszym niż 10 stopni C.
- Ustawienia temperatury należy dokonywać w zależności od częstości otwierania drzwi, ilości artykułów spożywczych przechowywanych wewnątrz chłodziarki i temperatury otoczenia w miejscu ustawienia urządzenia.
- Po włączeniu zasilania chłodziarko-zamrażarka może pracować bez przerwy do 24 godzin w zależności od temperatury otoczenia, co spowoduje całkowite jej schłodzenie. W tym czasie nie należy otwierać drzwi chłodziarko-zamrażarki, ani umieszczać wewnątrz artykułów spożywczych.
- W przypadku przerwy w zasilaniu i przywrócenia zasilania chłodziarko-zamrażarka funkcja 5-minutowego opóźnienia zapobiega uszkodzeniu sprężarki. Chłodziarko-zamrażarka rozpocznie normalną pracę po upływie 5 minut.
- Opisywana chłodziarka przeznaczona jest do pracy w przedziałach temperatur otoczenia określonych w standardach, zgodnie z kategorią klimatu podaną na tabliczce informacyjnej. Nie jest zalecana eksploatacja chłodziarko-zamrażarki w przedziałach temperatur nieokreślonych w parametrach wydajności chłodzenia.
- Urządzenie jest przeznaczone do eksploatacji w zakresie temperatury otoczenia od 10°C do 43°C.

Klasa klimatyczna	Znaczenie	Temperatura otoczenia
T	Klimat zwrotnikowy	To urządzenie chłodnicze jest przeznaczone do użytku w temperaturach otoczenia w zakresie od 16°C do 43°C.
ST	Klimat podzwrotnikowy	To urządzenie chłodnicze jest przeznaczone do użytku w temperaturach otoczenia w zakresie od 16°C do 38°C.
N	Klimat umiarkowany	To urządzenie chłodnicze jest przeznaczone do użytku w temperaturach otoczenia w zakresie od 16°C do 32°C.
SN	Rozszerzony klimat umiarkowany	To urządzenie chłodnicze jest przeznaczone do użytku w temperaturach otoczenia w zakresie od 10°C do 32°C.

Urządzenie jest przeznaczone do eksploatacji w temperaturze otoczenia od 10°C do 43°C. Prawidłowe działanie urządzenia jest gwarantowane tylko w podanym zakresie temperatury.

## Wyposażenie dodatkowe

### Tacka na lód

- Napełnić tackę na lód wodą i umieścić w zamrażalniku.
- Po całkowitym zamrożeniu wody można obrócić tackę, jak pokazano poniżej, by uzyskać kostki lodu.

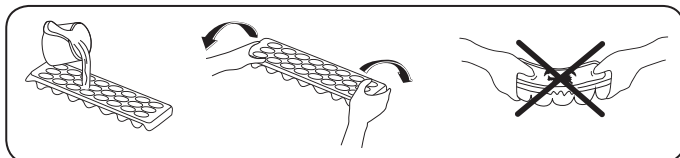

### Szuflada zamrażarki

Szuflada zamrażarki służy do przechowywania żywności, do której musisz mieć łatwy dostęp.

#### Wymywanie szuflady zamrażarki

- Wsuń szufladę tak daleko, jak to możliwe.
- Podnieś przód szuflady do góry i wyjmij szufladę.



Wykonaj powyższe kroki w odwrotnej kolejności, aby włożyć szufladę na miejsce.



**Uwaga:** Zawsze trzymaj szufladę za uchwyt przy jej wyjmowaniu lub wkładaniu.

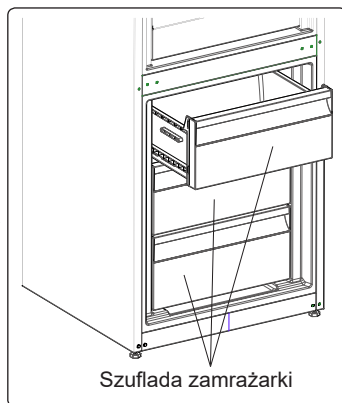

### Dodatkowa komora schładzania (w niektórych modelach)

Idealna do utrzymywania smaku i konsystencji świeżych kawałków mięsa i serów. Wyciągnięta szuflada zapewnia środowisko o temperaturze niższej w stosunku do reszty chłodziarki dzięki aktywnej cyrkulacji zimnego powietrza.

#### Wymywanie półki przedziału schładzania

- Pociągnij półkę przedziału schładzania do siebie, przesuując ją na szynach.
- Podnosząc półkę przedziału schładzania do góry, zdejmij ją z szyn, aby wyciągnąć.

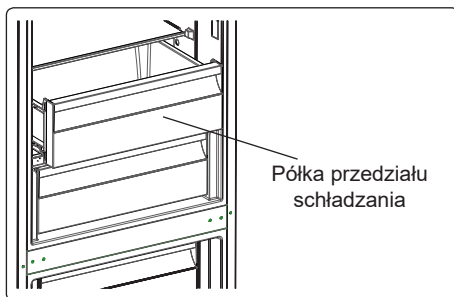

### Urządzenie sterujące wilgotnością (w niektórych modelach)

Urządzenie sterujące wilgotnością w pozycji zamkniętej zapewnia dłuższe utrzymanie świeżości owoców i warzyw.

Jeśli pojemnik na owoce i warzywa zostanie całkowicie zapełniony, należy otworzyć przełącznik świeżości znajdujący się z przodu pojemnika na owoce i warzywa. W ten sposób powietrze i wilgotność w pojemniku na owoce i warzywa będzie regulowana, co umożliwi dłuższe utrzymanie świeżości produktów spożywczych.

W przypadku skraplania się wody na szklanej półce, należy otworzyć przełącznik świeżości.

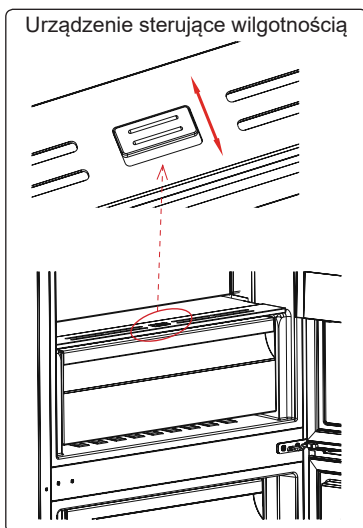

### CustomFlex (w niektórych modelach)

CustomFlex® umożliwia spersonalizowanie przestrzeni w chłodziarce. Po wewnętrznej stronie drzwi znajduje się pojemnik do przechowywania wraz z przenośnymi pojemnikami, dzięki czemu można dopasować przestrzeń do własnych potrzeb. Pojemniki można w każdej chwili wyjąć z lodówki, aby mieć do nich łatwy dostęp.

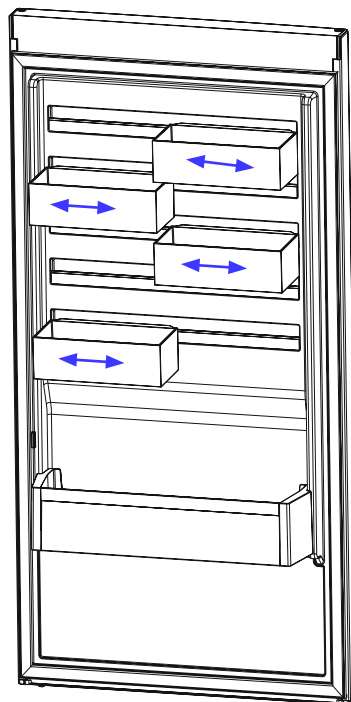



*Wygląd i opis wyposażenia dodatkowego zależy od modelu chłodziarki.*



## ROZDZIAŁ -3 WKŁADANIE ŻYWNOSCI

### Komora chłodziarki

- Komorę do przechowywania świeżej żywności oznaczono (na tabliczce znamionowej) za pomocą .
- Zmniejszenie poziomu wilgoci równocześnie zapobiega skraplaniu się szronu w nieszczelnych pojemnikach chłodziarki. Szron zbiera się w najchłodniejszych miejscach parownika i czasami wymaga częstego odszraniania.
- W komorze zamrażarki nie wolno umieszczać ciepłych potraw. Ciepłe potrawy należy ostudzić do temperatury pokojowej i rozmieścić je w sposób zapewniający odpowiednią cyrkulację powietrza w komorze chłodziarki.
- Rozmieszczone w komorze chłodziarki opakowane produkty nie powinny dotykać tylnej ścianki, ponieważ mogłyby ulec oszronieniu i przylgnąć do tylnej ścianki. Nie należy zbyt często otwierać drzwi chłodziarki.
- Mięso i oczyszczone ryby (w opakowaniu lub owinięte plastikową folią) przeznaczone do wykorzystania w ciągu 1-2 dni należy rozmieścić w dolnej części komory chłodziarki (powyżej pojemnik na owoce i warzywa), ponieważ jest to najchłodniejsze miejsce zapewniające najlepsze warunki przechowywania.
- Owoce i warzywa można umieszczać w pojemniku na owoce i warzywa bez opakowania.

 **UWAGA:** najbardziej efektywne wykorzystanie energii jest zapewnione w konfiguracji z szufladami w dolnej części urządzenia oraz równo rozłożonymi półkami. Rozmieszczenie pojemników na drzwiach nie wpływa na zużycie energii.

 **UWAGA:** w chłodziarce nie należy przechowywać ziemniaków, cebuli i czosnku. Nigdy nie należy zamrażać mięsa po rozmrożeniu, jeśli nie zostało uprzednio ugotowane.

Poniższa tabela jest krótkim przewodnikiem przedstawiającym najskuteczniejsze sposoby przechowywania głównych grup produktów spożywczych w komorze chłodziarki.

Żywność	Okres przechowywania	Lokalizacja w komorze chłodziarki
Owoce i warzywa	tydzień	w pojemniku na warzywa (bez konieczności osobnego pakowania)
Ryby i mięso	2–3 dni	zawinięte w folię lub torbę bądź w pudełku na mięso (na szklanej półce)
Świeży ser	3-4 dni	na specjalnej półce na drzwiach
Masło, margaryna	tydzień	na specjalnej półce na drzwiach
Produkty w butelkach, mleko i jogurt	okres rekomendowany przez producenta	na specjalnej półce na drzwiach
Jajka	miesiąc	na półce z pojemnikiem na jajka
Żywność gotowana	2 dni	na dowolnej półce

### Komora zamrażarki

- Komorę zamrażarki oznaczono za pomocą .
- Komorę zamrażarki należy wykorzystać do przechowywania przez dłuższy czas zamrożonych produktów i do wytwarzania lodu.
- Do szybszego zamrażania potraw ugotowanych w domu (oraz innej żywności przeznaczonej do szybkiego zamrożenia) należy użyć półki szybkiego zamrażania ze

względu na większą moc zamrażania półki zamrażarki. Półka szybkiego zamrażania to wyższa półka komory zamrażalnika.

- Nie należy umieszczać produktów spożywczych, przeznaczonych do zamrożenia, w pobliżu już zamrożonych produktów.
- Produkty spożywcze (mięso, mięso mielone, ryby itp.), które chcesz zamrozić, należy wcześniej podzielić na porcje przeznaczone do spożycia.
- Nie wolno ponownie zamrażać produktów spożywczych, które zostały rozmrożone. Mogłoby to stanowić zagrożenie dla zdrowia, np. powodując zatrucie pokarmowe.
- W komorze zamrażarki nie wolno umieszczać gorących potraw, dopóki nie ostygną. Mogłoby to doprowadzić do rozkładu wcześniej zamrożonych produktów spożywczych.
- Kupując mrożone potrawy, należy upewnić się, że zostały one zamrożone w odpowiednich warunkach, a ich opakowania nie są uszkodzone.
- Należy obserwować stan zamrożonych potraw przechowywanych w opakowaniach. Jeśli nie zostały podane żadne wskazówki, potrawę należy spożyć w możliwie najbliższym czasie.
- Jeśli opakowanie zamrożonego produktu spożywczego jest wilgotne i wydaje nieprzyjemny zapach, produkt mógł wcześniej być przechowywany w nieodpowiednich warunkach i zaczyna się psuć. Nie wolno kupować tego rodzaju produktów spożywczych!
- Okresy przechowywania zamrożonych produktów spożywczych zmieniają się w zależności od temperatury otoczenia, częstego otwierania i zamykania drzwi, ustawień termostatu, rodzaju produktu i czasu, jaki upłynął od daty zakupu produktu do umieszczenia go w zamrażarce. Należy zawsze stosować się do zaleceń podanych na opakowaniu i nie wolno przekraczać określonego czasu przechowywania.
- W przypadku długotrwałej przerwy w zasilaniu nie wolno otwierać drzwi komory zamrażarki. Chłodziarka powinna zachować zamrożone produkty przez ok. Podane wartości zostaną zmniejszone przy wyższych temperaturach otoczenia. W przypadku długotrwałej przerwy w zasilaniu nie wolno ponownie zamrażać produktów spożywczych, które zostały rozmrożone. Należy je spożyć w możliwie najbliższym czasie.
- Należy pamiętać, że ponowne otwarcie drzwi zamrażarki natychmiast po ich zamknięciu nie jest łatwe. To zupełnie normalne! Po osiągnięciu zrównoważonych warunków, drzwi otworzą się z łatwością.

#### **Ważna uwaga:**

- Po rozmrożeniu mrożonki należy przyrządzać podobnie jak świeże artykuły spożywcze. Jeśli po rozmrożeniu nie zostaną przyrządzone, NIDGY nie wolno zamrażać ich ponownie.
- Smak niektórych przypraw (anyżu, bazylii, rzeżuchy, octu winnego, mieszanki przypraw, imbiru, czosnku, cebuli, gorczyca, tymianku, majeranku, czarnego pieprzu itp.) zawartych w przygotowanych potrawach zmienia się i staje bardziej wyraźny, jeśli potrawy były przechowywane przez dłuższy czas. Dlatego przed zamrożeniem potraw należy do nich dodać nieco przypraw lub dodać ulubione przyprawy po rozmrożeniu.
- Czas przechowywania produktów spożywczych zależy od używanego tłuszczu. Odpowiednie tłuszcze to margaryna, tłuszcz wołowy, oliwa z oliwek i masło, a nieodpowiednie to olej arachidowy i tłuszcz wieprzowy.
- Artykuły spożywcze w stanie płynnym należy zamrażać w plastikowych pojemnikach, a pozostałe artykuły spożywcze plastikowych foliach lub woreczkach.

Poniższa tabela jest krótkim przewodnikiem przedstawiającym najskuteczniejsze sposoby przechowywania głównych grup produktów spożywczych w komorze zamrażalnika.

Mięso i ryby	Przygotowanie	Maksymalny czas przechowywania (miesiące)
<b>Stek</b>	Zawinąć w folię	6–8
<b>Jagnięcina</b>	Zawinąć w folię	6–8
<b>Pieczeń cielęca</b>	Zawinąć w folię	6–8
<b>Pokrojona cielęcina</b>	W małych kawałkach	6–8
<b>Pokrojona jagnięcina</b>	W kawałkach	4–8
<b>Mięso mielone</b>	W opakowaniu bez użycia przypraw	1–3
<b>Podroby (kawałki)</b>	W kawałkach	1–3
<b>Mortadela/salami</b>	Zapakowane, nawet jeżeli ma błonę	1–3
<b>Kurczak i indyk</b>	Zawinąć w folię	4–6
<b>Gęś i kaczka</b>	Zawinąć w folię	4–6
<b>Jeleń, królik, dzik</b>	W 2,5-kilogramowych porcjach lub jako filety	6–8
<b>Ryby słodkowodne (łosoś, karp, sum)</b>	Po oczyszczeniu wnętrza oraz łusek umyć i osuszyć. W razie potrzeby odciąć ogon i głowę.	2
<b>Chude ryby (okoń, turbot, flądra)</b>		4
<b>Tłuste ryby (tuńczyk, makrela, lufar, sardela)</b>		2–4
<b>Skorupiaki</b>	Oczyścić i włożyć do worka	4–6
<b>Kawior</b>	We własnym opakowaniu, w aluminiowym lub plastikowym pojemniku	2–3
<b>Ślimaki</b>	W osolonej wodzie, w aluminiowym lub plastikowym pojemniku	3

 **UWAGA:** Mrożone mięso musi być po rozmrożeniu poddane obróbce tak jak świeże. Jeżeli mięso nie zostało poddane obróbce po rozmrożeniu, nie można go zamrozić ponownie.

Warzywa i owoce	Przygotowanie	Maksymalny czas przechowywania (miesiące)
<b>Fasolka szparagowa i fasola</b>	Umyć, pokroić na małe kawałki i zagotować w wodzie	10–13
<b>Fasola</b>	Wyłuskać, umyć i zagotować w wodzie	12
<b>Kapusta</b>	Oczyścić i zagotować w wodzie	6–8
<b>Marchew</b>	Oczyścić, pokroić na plastry i zagotować w wodzie	12
<b>Papryka</b>	Odciąć szypułki, przekroić na dwie części, usunąć pestki i zagotować w wodzie	8–10

Warzywa i owoce	Przygotowanie	Maksymalny czas przechowywania (miesiące)
Szpinak	Umyć i zagotować w wodzie	6–9
Kalafior	Usunąć liście, pokroić główną część na kawałki i pozostawić na chwilę w wodzie z niewielką ilością soku z cytryny	10–12
Bakłażan	Po umyciu pokroić na 2-centymetrowe kawałki	10–12
Kukurydza	Oczyścić i zapakować kolbę lub same ziarna	12
Jabłka i gruszki	Obrać i pokroić w plastry	8–10
Morele i brzoskwinie	Przekroić na dwie części i usunąć pestkę	4–6
Truskawki i jeżyny	Umyć i usunąć szypułki	8–12
Gotowane owoce	Dodać 10% cukru do pojemnika	12
Śliwki, wiśnie, żurawina	Umyć i usunąć szypułki	8–12

	Maksymalny czas przechowywania (miesiące)	Czas rozmrażania w temperaturze pokojowej (godziny)	Czas rozmrażania w piekarniku (minuty)
Chleb	4–6	2–3	4–5 (220–225°C)
Herbatniki	3–6	1–1,5	5–8 (190–200°C)
Ciastka	1–3	2–3	5–10 (200–225°C)
Ciasta	1–1,5	3–4	5–8 (190–200°C)
Ciasto filo	2–3	1–1,5	5–8 (190–200°C)
Pizza	2–3	2–4	15–20 (200°C)

Nabiał	Przygotowanie	Maksymalny czas przechowywania (miesiące)	Warunki przechowywania
Mleko (homogenizowane) w opakowaniu	We własnym opakowaniu	2–3	Czyste mleko – we własnym opakowaniu
Ser – oprócz twarogu	W plastrach	6–8	Oryginalne opakowanie można wykorzystać do przechowywania krótkoterminowego. Przy dłuższym okresie przechowywania należy zawinąć w folię.
Masło, margaryna	We własnym opakowaniu	6	-

## ROZDZIAŁ -4 CZYSZCZENIE I KONSERWACJA

 Przed czyszczeniem należy odłączyć urządzenie od zasilania.



 Chłodziarki nie należy czyścić przez polewanie wodą.



 Nie należy używać środków ściernych, detergentów ani mydeł. Po wyczyszczeniu należy przepłukać urządzenie czystą wodą i dokładnie wysuszyć. Po ukończeniu czyszczenia można podłączyć wtyczkę do gniazdka suchą dłonią.

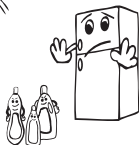

- Wewnętrzne i zewnętrzne części urządzenia można czyścić miękką szmatką lub gąbką nasączoną wodą z mydłem.

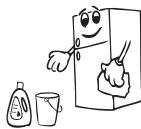

- Poszczególne akcesoria należy czyścić wodą z mydłem. Nie należy ich myć w zmywarce.



- Skraplacz należy czyścić szczotką lub miotłą przynajmniej dwa razy w roku, aby zapewnić oszczędność energii oraz wysoką sprawność chłodzenia.



 **Przystępując do czyszczenia upewnij się, że chłodziarka jest odłączona od zasilania.**

### Odszranianie

- Chłodziarka przeprowadza całkowicie automatyczny proces odszraniania. Woda powstała podczas odszraniania przepływa przez wylot zbierający, wpływa do zbiornika odparowywania znajdującego się z tyłu chłodziarki i samoistnie odparowuje.
- **Przed czyszczeniem zbiornika odparowywania wody należy upewnić się, że wtyczka zasilania chłodziarki jest odłączona.**



Zbiornik skraplacza

- Wyjmij zbiornik odparowywania wody, odkręcając uprzednio śruby mocujące (jak to pokazano). Co pewien czas czyść go przy użyciu wody z mydłem. Zapobiegnie to powstawaniu nieprzyjemnych zapachów.

### Wymiana oświetlenia LED

Jeżeli chłodziarka jest wyposażona w oświetlenie LED, należy skontaktować się z działem pomocy technicznej, ponieważ takie oświetlenie może być wymieniane wyłącznie przez autoryzowany serwis.

**Uwaga:** Liczba i rozmieszczenie pasków LED mogą być różne w zależności od modelu urządzenia.

## ROZDZIAŁ -5 DOSTAWA I ZMIANA MIEJSCA MONTAŻU

### Transport i zmiana miejsca montażu

- Oryginalne opakowanie i styropian transportowy można zachować na potrzeby późniejszego transportu (opcjonalnie).
- Chłodziarkę należy opakować grubą warstwą materiału transportowego i zabezpieczyć taśmą lub sznurkiem oraz postępować zgodnie z instrukcjami transportu umieszczonymi na opakowaniu.
- Zdjąć ruchome części (półki, akcesoria, pojemniki na warzywa itp.) lub przymocować je taśmą do chłodziarki w celu zabezpieczenia przed uderzeniami podczas transportu lub zmiany miejsca montażu.

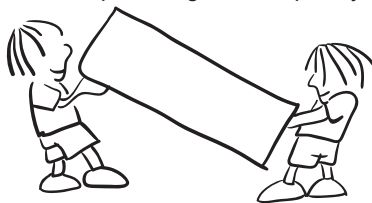

### Przestawienie drzwi

- Możliwość odwrócenia drzwi zależy od posiadanego modelu chłodziarko-zamrażarki.
- Zmiana kierunku otwierania drzwi jest możliwa w modelach bez uchwytów oraz w modelach z uchwytami zamontowanymi po bokach.
- Jeśli Twój model nie posiada uchwytów, możliwe jest odwrócenie drzwi, ale to zadanie należy powierzyć pracownikom autoryzowanego serwisu.

## ROZDZIAŁ -6 ROZWIĄZYWANIE PROBLEMÓW

Chłodziarka ostrzega, jeśli poziom temperatury chłodziarki i zamrażarki nie jest prawidłowy lub w pracy urządzenia występuje jakiś problem. Kody ostrzegawcze wyświetlane są na wskaźnikach zamrażarki i chłodziarki.

TYP BŁĘDU	ZNACZENIE	PRZYCZYNA	DZIAŁANIA NAPRAWCZE
E01	Ostrzeżenie czujnika	-	Niezwłocznie skontaktuj się z serwisem w celu uzyskania pomocy.
E02			
E03			
E06			
E07			
E08	Ostrzeżenie o niskim napięciu	Prąd zasilania urządzenia spadł do mniej niż 170 V.	- To nie jest awaria urządzenia, ten błąd pozwala uniknąć uszkodzenia sprężarki. - Konieczne zwiększenie napięcia do wymaganych poziomów Jeśli to ostrzeżenie nadal będzie wyświetlane, należy skontaktować się z autoryzowanym technikiem.

TYP BŁĘDU	ZNACZENIE	PRZYCZYNA	DZIAŁANIA NAPRAWCZE
E09	Komora zamrażarki nie jest wystarczająco zimna	Zazwyczaj występuje po długotrwałej awarii zasilania. Włożeniu gorącej żywności do lodówki. Uruchomienie urządzenia po raz pierwszy.	1. Ustaw niższą temperaturę zamrażarki albo włącz tryb szybkiego zamrażania. Kod błędu zostanie skasowany po osiągnięciu wymaganej temperatury. Aby skrócić czas niezbędny do osiągnięcia właściwej temperatury, nie otwieraj drzwi. 2. Wyjmij wszystkie produkty, które rozmarzły podczas tego błędu. Można ich użyć w krótkim czasie. 3. Do chwili osiągnięcia właściwej temperatury i skasowania błędu nie wkładaj żadnych nowych produktów do komory zamrażarki.  Jeśli to ostrzeżenie nadal będzie wyświetlane, należy skontaktować się z autoryzowanym technikiem.
E10	Komora lodówki nie jest wystarczająco zimna	<b>Zazwyczaj występuje po:</b> - Długotrwałej awarii zasilania. - Włożeniu gorącej żywności do lodówki. - Uruchomienie urządzenia po raz pierwszy.	1. Ustawieniu niższej temperatury lodówki albo włączeniu trybu szybkiego chłodzenia. Kod błędu zostanie skasowany po osiągnięciu wymaganej temperatury. Aby skrócić czas niezbędny do osiągnięcia właściwej temperatury, nie otwieraj drzwi. 2. Opróżnij miejsce przed otworami wylotowymi kanałów powietrza i unikaj umieszczania żywności w pobliżu czujnika.  Jeśli to ostrzeżenie nadal będzie wyświetlane, należy skontaktować się z autoryzowanym technikiem.
E11	Komora chłodziarki jest zbyt zimna	Różne	1. Sprawdź, czy włączony jest tryb szybkiego chłodzenia 2. Obniż temperaturę komory lodówki 3. Sprawdź, czy otwory wentylacyjne są niezastłonięte i niezatkane  Jeśli to ostrzeżenie nadal będzie wyświetlane, należy skontaktować się z autoryzowanym technikiem.

Jeżeli Twoja chłodziarka nie działa tak jak należy, może to być spowodowane drobnym problemem. Dlatego sprawdź następujące punkty zanim zadzwonisz po elektryka aby oszczędzić czas i pieniądze.

#### Jeśli chłodziarko-zamrażarka nie pracuje;

- Czy nie wystąpiła przerwa w zasilaniu?
- Czy wtyczka kabla zasilającego jest prawidłowo podłączona do gniazdka?

- Czy bezpiecznik gniazdka, do którego została podłączona wtyczka kabla zasilającego, lub główny bezpiecznik sieciowy nie jest przepalony?
- Czy gniazdko jest sprawne? Żeby to sprawdzić, podłącz zamrażarkę do innego sprawnego gniazdka.

#### **Jeśli chłodziarka nie chłodzi dostatecznie;**

- Czy ustawienie temperatury jest prawidłowe?
- Czy drzwi chłodziarki były często otwierane lub pozostawały otwarte przez dłuższy czas?
- Czy drzwi chłodziarki są prawidłowo zamknięte?
- Czy chłodziarce nie zostały umieszczone talerze lub artykuły spożywcze, które dotykają ścianek urządzenia, uniemożliwiając w ten sposób cyrkulację powietrza?
- Czy chłodziarka nie została nadmiernie zapełniona?
- Czy została zachowana odpowiednia odległość od tyłu chłodziarki do ściany?
- Czy temperatura otoczenia nie wykracza poza zakres określony w instrukcji obsługi?

#### **Jeśli artykuły spożywcze w komorze chłodziarki są nadmiernie schładzane;**

- Czy ustawienie temperatury jest prawidłowe?
- Czy ostatnio w komorze zamrażarki nie została umieszczona zbyt duża ilość artykułów spożywczych? Jeśli tak - urządzenie może nadmiernie schładzać artykuły spożywcze umieszczone wewnątrz komory chłodziarki, ponieważ pracuje dłużej w celu schłodzenia większej ilości produktów.

#### **Jeśli chłodziarka pracuje zbyt głośno;**

Żeby osiągnąć ustawiony poziom schłodzenia, sprężarka uruchamia się od czasu do czasu. Odgłosy dochodzące w tym czasie z chłodziarki są normalne. Jeśli żądany poziom schłodzenia zostanie osiągnięty, odgłosy ucichną automatycznie. Jeśli nadmierne odgłosy nie ustępują:

- Czy urządzenie zostało ustawione na stabilnej powierzchni? Czy nóżki zostały prawidłowo wyregulowane?
- Czy jakiegokolwiek przedmioty nie znajdują się za chłodziarką?
- Czy nie drgają półki lub talerze ustawiona na drgających półkach? W takim przypadku należy przemieścić półki i/lub przestawić talerze.
- Czy nie drgają elementy znajdujące się w chłodziarce?

#### **Normalne odgłosy:**

##### **Trzaski (odgłos pękającego lodu):**

- Podczas automatycznego odszraniania.
- Jeśli zamrażarka ochładza się lub nagrzewa (następuje rozszerzanie lub kurczenie się materiałów, z których urządzenie zostało wykonane).

**Krótkie trzaski:** Słyszalne podczas włączania/wyłączania sprężarki przez termostat.

**Odgłosy pracującej sprężarki (normalne odgłosy pracującego silnika):** Te odgłosy oznaczają, że sprężarka działa normalnie; sprężarka może emitować głośniejsze szумы przez krótki czas w trakcie uruchamiania.

**Odgłosy bulgotania i szeleszczącej wody:** Te odgłosy powoduje czynnik chłodzący przepływający w instalacji rurowej.



**Odgłosy przepływającej wody:** Normalne odgłosy wody przepływającej do zbiornika skraplacza podczas odszraniania. Te odgłosy mogą być słyszalne podczas odszraniania.

**Odgłosy przepływającego powietrza (normalne odgłosy pracującego wentylatora):** Ten odgłos może być słyszalny w chłodziarce z technologią No-Frost podczas normalnej pracy systemu, a wywołuje go cyrkulacja powietrza.

#### **Jeśli wewnątrz chłodziarki zgromadzi się wilgoć;**

- Czy przechowywane artykuły spożywcze zostały prawidłowo opakowane? Czy pojemniki zostały dostatecznie osuszone przed umieszczeniem ich w chłodziarce?
- Czy drzwi chłodziarki są bardzo często otwierane? Jeśli drzwi są otwarte, wilgoć zawarta w powietrzu pomieszczenia przenika do wnętrza chłodziarki. Jeśli wilgotność pomieszczenia jest zbyt wysoka i drzwi są często otwierane, zawilgocenie wnętrza urządzenia następuje znacznie szybciej.
- Pojawianie się kropli wody na tylnej ściance jest zjawiskiem zupełnie normalnym i jest skutkiem procesu automatycznego odszraniania. (w przypadku modeli statycznych)

#### **Jeśli drzwi nie zostaną prawidłowo otwarte i zamknięte:**

- Czy artykuły spożywcze nie uniemożliwiają domknięcia drzwi?
- Czy drzwi komory, półki i szuflady zostały prawidłowo umieszczone?
- Czy uszczelki drzwi nie są uszkodzone lub rozdarte?
- Czy chłodziarka została ustawiona na poziomej powierzchni?

#### **Jeśli krawędzie obudowy chłodziarki, z którymi stykają się zawiasy drzwi są ciepłe;**

Zwłaszcza latem (przy upalnej pogodzie) powierzchnie stykające się z zawiasami mogą się nagrzewać podczas pracy sprężarki, jest to normalne zjawisko.

#### **Ważne Uwagi:**

- W przypadku niespodziewanej przerwy w zasilaniu lub odłączenia urządzenia od zasilania termiczne zabezpieczenie spowoduje wyłączenie sprężarki, ponieważ gaz w układzie chłodzącym nie jest ustabilizowany. To zupełnie normalne, a chłodziarka uruchomi się ponownie po upływie 4 lub 5 minut.
- Urządzenie chłodzące jest ukryte w tylnej ściance chłodziarki. Na tylnej powierzchni chłodziarki może gromadzić się woda lub tworzyć lód na skutek pracy sprężarki z określonymi przerwami czasowymi. To normalna sytuacja. Nie zachodzi konieczność przeprowadzania operacji odszraniania, dopóki nie zgromadzi się nadmierna ilość lodu.
- Jeśli nie korzystasz z chłodziarki przez dłuższy czas (np. latem podczas urlopu), odłącz ją od zasilania. Chłodziarkę należy oczyścić zgodnie ze wskazówkami podanymi w części 4 niniejszej instrukcji i pozostawić otwarte drzwi, żeby zapobiec nagromadzeniu się wilgoci i nieprzyjemnych zapachów.
- Zakupione urządzenie jest przeznaczone do użytku w gospodarstwie domowym oraz może być eksploatowane wyłącznie w warunkach domowych i w określonych celach. Urządzenie nie jest przeznaczone do zastosowań komercyjnych lub wspólnego użytkowania. Jeśli klient wykorzysta urządzenie niezgodnie z jego przeznaczeniem, stanowczo podkreślamy, że producent ani sprzedawca urządzenia nie ponoszą odpowiedzialności za wszelkie naprawy i usterki powstałe w okresie gwarancyjnym.
- Jeśli po zastosowaniu się do wszystkich powyżej podanych wskazówek problemu nie udało się rozwiązać, należy skontaktować się z autoryzowanym serwisem.

## Porady w zakresie oszczędzania energii

1. Należy zainstalować urządzenie w chłodnym, dobrze wentylowanym pomieszczeniu, ale nie w bezpośrednim działaniu światła słonecznego ani źródła ciepła (kaloryfer, kuchenka, itd.). W innym przypadku należy skorzystać z płyty izolującej.
2. Należy poczekać, aż ciepła żywność i napoje wystygną poza urządzeniem.
3. Rozmrażając zamrożoną żywność, należy ją umieścić w części lodówkowej. Niska temperatura zamrożonej żywności pomoże schłodzić część lodówkową podczas rozmrażania, oszczędzając w ten sposób energię. Gdy żywność rozmraża się poza lodówką, powoduje to straty energii.
4. Podczas umieszczania napoi i płynów w lodówce, należy je przykryć. Jeśli się tego nie zrobi, spowoduje to wzrost wilgotności w urządzeniu. Z tego powodu czas pracy wydłuży się. Ponadto, przykrywanie napoi i płynów pomaga zachować ich smak i zapach.
5. Chowając żywność i napoje, należy otwierać drzwi urządzenia na jak najkrótszy czas.
6. Pokrywy komór urządzenia o różnych temperaturach należy trzymać zamknięte (pojemniki na owoce i warzywa, chłodziarka, itp.)
7. Uszczelka drzwi musi być czysta i sprężysta. Zdejmowana uszczelka umożliwi wymianę w przypadku zużycia. Jeśli nie ma możliwości zdjęcia uszczelki, należy wymienić całe drzwi.
8. Tryb Eco / funkcja ustawień domyślnych zachowuje świeżą i zamrożoną żywność, jednocześnie oszczędzając energię.
9. Komora świeżej żywności (chłodziarka): Najbardziej efektywne wykorzystanie energii jest zapewnione w konfiguracji z szufladami w dolnej części urządzenia oraz równo rozłożonymi półkami. Rozmieszczenie pojemników na drzwiach nie wpływa na zużycie energii.
10. Komora zamrażarki (zamrażarka): Wewnętrzna konfiguracja urządzenia zapewnia najbardziej efektywne wykorzystanie energii.
11. Prosimy nie usuwać akumulatorów zimna z komory zamrażarki (jeśli są obecne).

## ROZDZIAŁ -7 TWOJA CHŁODZIARKO-ZAMRAŻARKA

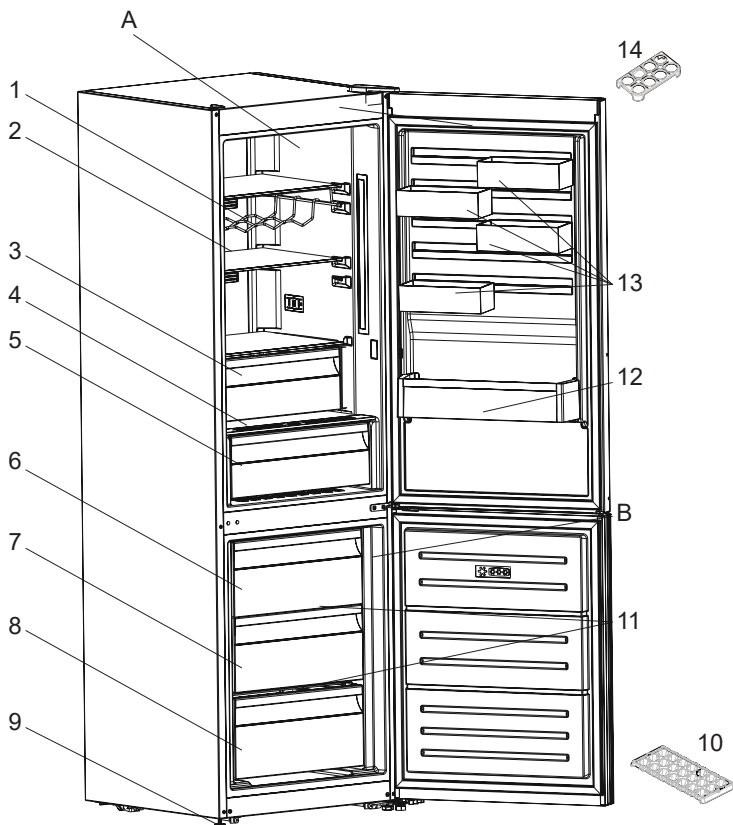

Zamieszczony w celach informacyjnych rysunek przedstawia różne części i elementy wyposażenia. Części mogą różnić się w zależności od modelu urządzenia.

A) Komora chłodziarki

B) Komora zamrażarki

- 1) Półka na butelki z winem \*
- 2) Półki chłodziarki
- 3) Dodatkowa komora schładzania (Przedział schładzania) \*
- 4) Osłona pojemnika na owoce i warzywa
- 5) Pojemnik na owoce i warzywa

- 6) Górna szuflada zamrażarki
- 7) Środkowa szuflada zamrażarki
- 8) Dolna szuflada zamrażarki
- 9) Regulowane nóżki
- 10) Tacka do lodu
- 11) Szklane półki w zamrażalniku \*
- 12) Półka na butelki
- 13) CustomFlex
- 14) Pojemnik na jajka

\* Dotyczy niektórych modeli

## **ROZDZIAŁ -8 DANE TECHNICZNE**

Informacje techniczne znajdują się na tabliczce znamionowej na wewnętrznej stronie urządzenia i na etykiecie energetycznej.

Kod QR na etykiecie energetycznej dostarczonej z urządzeniem kieruje do łącza strony internetowej, na której znajdują się informacje związane z wydajnością urządzenia w europejskiej bazie danych EPREL.

Zachowaj etykietę energetyczną do wykorzystania wraz z instrukcją obsługi i innymi dokumentami dostarczonymi z tym urządzeniem.

Możliwe jest również znalezienie tych samych informacji w bazie EPREL pod adresem <https://eprel.ec.europa.eu> oraz nazwy modelu i numeru produktu, podanych na tabliczce znamionowej urządzenia.

Szczegółowe informacje o etykiecie energetycznej znajdują się pod adresem [www.theenergylabel.eu](http://www.theenergylabel.eu).

## **ROZDZIAŁ -9 INFORMACJE DLA INSTYTUCJI PRZEPROWADZAJĄCYCH BADANIA**

Instalowanie i przygotowanie urządzenia do wszelkiej kontroli EcoDesign powinno być zgodne z normą EN 62552. Wymagania dotyczące wentylacji, wymiary wnęki i minimalne tylne odstępstwa powinny być takie, jak określono w ROZDZIAŁ 1 niniejszej instrukcji obsługi. W przypadku dodatkowych informacji, w tym planów ładowania, należy skontaktować się z producentem.



EE

TULEKAHJU

Hoiatus! Tuleohtlik / tuleohtlikud materjalid

# REGISTER

<b>ENNE SEADME KASUTAMIST .....</b>	<b>105</b>
Üldised hoiatused .....	105
Vanad ja mittetöötavad külmikud .....	109
Ohutuse hoiatused .....	109
Külmiku paigaldamine ja kasutamine .....	110
Enne Kui Alustate Oma Külmiku Kasutamist.....	110
Mõõtmel .....	111
<b>ERINEVAD FUNKTSIOONID JA VÕIMALUSED .....</b>	<b>112</b>
Teave uue põlvkonna jahutustehnoloogia kohta .....	112
Kuva ja juhtpaneel .....	113
Külmiku kasutamine .....	113
Kõrge temperatuuri alarm [ainult valitud mudelitel] .....	113
Superkülmutuse režiim.....	114
Superjahutuse režiim .....	115
Säästurežiim .....	115
Puhkuserežiim.....	116
Jookide jahutamise režiim.....	116
Ekraanisäästmise režiim .....	117
Lapseluku funktsioon .....	117
Temperatuuri seadistamine .....	118
Sügavkülmiku temperatuuriseaded.....	118
Jahuti temperatuuriseaded.....	118
Hoiatused temperatuuri seadmise kohta.....	119
Lisaseadmed .....	120
Jääkuubikuvorm .....	120
Sügavkülmikukast .....	120
Eriti jahe kamber .....	120
Niiskuskontroller.....	121
CustomFlex.....	121
<b>TOIDU PAIGUTAMINE KÜLMIKUS.....</b>	<b>122</b>
Külmik.....	122
Sügavkülmik .....	122
<b>PUHASTAMINE JA HOOLDUS .....</b>	<b>126</b>
Sulatamine .....	126

<b>TARNE JA ÜMBERPAIGUTAMINE .....</b>	<b>127</b>
Ukse ümberpaigutamine .....	127
<b>ENNE TEENINDUSSE HELISTAMIST .....</b>	<b>127</b>
Energia säästmise nõuanded.....	131
<b>SEADME JA KAMBRITE OSAD .....</b>	<b>132</b>
<b>TEHNILISED ANDMED.....</b>	<b>133</b>
<b>TEAVE KATSEASUTUSTELE .....</b>	<b>133</b>

## MÕTLEME TEIE PEALE

Täname, et ostsite Electroluxi seadme. Olete valinud endale toote, mis kestab aastakümneid, pakkudes professionaalset kogemust ja innovatsiooni. Geniaalne ja stiilne, disainitud teile mõeldes. Seda seadet kasutades võite olla kindel, et saavutate alati suurepärased tulemused.

Tere tulemast Electroluxi.

Külastage meie veebilehte:



Kasutusnõuandeid, brošüüre, veaotsingu ning teavet teeninduse ja remondi kohta leiate aadressilt:

**[www.electrolux.com/support](http://www.electrolux.com/support)**



Parema teeninduse saamiseks registreerige oma toode:

**[www.registerelectrolux.com](http://www.registerelectrolux.com)**



Tarvikuid, kulu- ja varuosi saate oma seadmele osta aadressil:

**[www.electrolux.com/shop](http://www.electrolux.com/shop)**

## KLIENDITEENINDUS

Kasutage alati originaalvaruosi.

Enne meie volitatud teeninduskeskusesse pöördumist veenduge, et teil on käepärast järgmised andmed: mudel, PNC, seerianumber.

Selle teabe leiate andmeplaadilt.

 Hoiatus / Tähelepanu - ohutusala teave

 Üldteave ja nõuanded

 Keskkonnateave

Siintoodud teavet võidakse ilma etteteatamiseta muuta.



## PEATÜKK - 1. ENNE SEADME KASUTAMIST

### Üldised hoiatused

Palun lugege enne seadme paigaldamist ja kasutamist hoolikalt seadme kasutusjuhendit. Meie ettevõtte ei vastuta kahjude eest, mis võivad tekkida seadme vale kasutamise korral.

Järgige kõiki seadmel ja kasutusjuhendis toodud juhiseid ning hoidke kasutusjuhend kindlas kohas, et lahendada tulevikus ettetulevaid probleeme.

See seade ei ole mõeldud kasutamiseks integreeritava seadmena. Kui paigaldamisel ettenähtud ventilatsiooninõudeid ei järgita, töötab seade küll õigesti, kuid energiatarbimine võib olla kergelt suurem.

**! HOIATUS:** Hoidke seadme korpuses asuvad ja sisseehitatud ventilatsioonivad vabad kõikidest takistustest.

**! HOIATUS:** Ärge kasutage külmutusprotsessi kiirendamiseks mehhaanilisi- või muid seadmeid, mis ei ole tootja poolt soovitatud.

**! HOIATUS:** Ärge kasutage elektrilisi seadmeid toidusäilitusseksioonides

välja arvatud juhul, kui neid ei ole soovitanud seadme tootja.

**! HOIATUS:** Ärge kahjustage külmutusagensi tsirkulatsiooni.

**! HOIATUS:** Seadme paigaldamisel veenduge, et toitejuhe ei jääks kuskile kinni ega saaks kahjustada.

**! HOIATUS:** Ärge jätke mitme pesaga pikendusjuhtmeid ega muid toiteallikaid seadme taha.

**! HOIATUS:** Seadme ebastabiilsusest tingitud ohtude vältimiseks, tuleb see paigaldada vastavalt juhistelet.

 Kui teie seade kasutab külmutusagensi R600 – infot saate vaadata oma külmiku infokleebiselt – peate transportimisel ja monteerimisel väga ettevaatlikult talitama, et mitte vigastada külmutuselemente. Kuigi R600a on keskkonnasõbralik ja naturaalne gaas, on tegu plahvatusohtliku gaasiga ja vigastatud ning lekkiva külmutusseadmega külmik tuleb koheselt eemaldada lahtise tule või kütteseadmete juurest ja ruum tuleb koheselt hoolikalt ventileerida.

- Hoidke kõik pakendid lastele kättesaamatus kohas ja kõrvaldage nõuetekohaselt.
- Transportimise ja paigaldamise käigus ei tohi kahjustada külmaine kompressorit.
- Ärge hoidke seadmes plahvatavaid aineid näiteks süttiva sisuga aerosooli pudeleid.
- See seade on ette nähtud ainult toiduainete ja jookide säilitamiseks.
- See seade on ette nähtud koduseks kasutamiseks siseruumides ühele perele.
- Seda seadet võib kasutada büroodes, hotellitubades, hommikusöögiga kodumajutuse tubades, turismitaludes jms majutusasutustes, kus selle kasutamine ei ületa (keskmise) koduse kasutamise tasemeid.
- Kui kontakt ei vasta külmiku pistikule, peab selle vahetama tootja esindaja või kvalifitseeritud töötaja, et vältida võimalikke ohte.
- Seade ei ole mõeldud kasutamiseks piiratud füüsiliste, sensorsete või vaimsete võimetega või väheste teadmiste ja oskustega isikutele (k.a. lapsed) välja arvatud juhul, kui nende turvalisuse eest vastutav isik on neid piisavalt seadme kasutamise osas instrueerinud Lastele tuleb teha selgeks, et nad ei tohi antud seadmega mängida.

- Külmiku toitejuhtmega on ühendatud spetsiaalse maandusega pistik. Pistikuga koos tuleb kasutada spetsiaalse maandusega pesa voolutugevusega 16 amprit või 10 amprit olenevalt riigist, kus toode müügil on. Kui selline pistikupesa puudub, siis laske see paigaldada volitatud elektrikul.
- Seade ei ole mõeldud kasutamiseks üle kaheksa aastatele lastele ja piiratud füüsiliste, sensoorsete või vaimsete võimetega või väheste teadmiste ja oskustega isikutele (k.a. lapsed) ainult juhul, kui nende turvalisuse eest vastutav isik on neid piisavalt seadme kasutamise osas instrueerinud ning nad teadvustavad kõiki seadme kasutamisega kaasnevaid ohte. Lapsed ei tohi seadmes mängida. Puhastust ja hooldust ei tohi lapsed teostada ilma järelevalveta.
- 3-8-aastased lapsed tohivad toiduaineid seadmesse panna ja neid sealt välja võtta. Lapsed ei tohiks seadet puhastada ega hooldada. Hoidke alla 3-aastased lapsed seadmest eemal. 3-8-aastased lapsed tohivad seadet kasutada ainult täiskasvanu järelevalve all. 8-14-aastased lapsed ja puudega isikud tohivad seadet kasutada ainult juhul, kui nad teevad seda nende ohutuse eest vastutava isiku järelevalve all või juhendamisel. Sügava puudega isikud ei tohiks seadet ilma järelevalveta kasutada.
- Kui toitejuhe on kahjustatud, peab selle asendama valmistaja, valmistaja teenindusesindaja või muu kvalifitseeritud töötaja, et vältida ohtlikke olukordi.
- See seade ei ole ette nähtud kasutamiseks kõrgusel üle 2000 m.

### **Toidu riknemise vältimiseks järgige järgmisi juhiseid:**

- Seadme ukse pikemaks ajaks lahti jätmisel võib temperatuur selle sees oluliselt tõusta.
- Puhastage toiduainetega kokkupuutuvaid pindu ja äravooluavasid regulaarselt.

- Hoidke toorest liha ja kala sobivates anumates, nii et need ei puutuks muude toiduainetega kokku ning et nende vedelik ei tilguks teistele toiduainetele.
- Kahetärni sügavkülmutatud toiduainete sahtlid sobivad eelnevalt sügavkülmutatud toiduainete hoidmiseks, jäätise hoidmiseks või valmistamiseks ja jääkuubikute tegemiseks.
- Ühe-, kahe- ja kolmetärni sahtlid ei sobi värskete toiduainete sügavkülmutamiseks.
- Kui seadmesse pikemat aega toiduaineid ei panda, lülitage see välja, sulatage, puhastage, laske kuivada ja jätke seadme üks lahti, et seadmesse ei tekiks hallitust.

## **Hooldus**

- Seadme parandamiseks võtke ühendust volitatud hoolduskeskusega. Kasutage ainult originaalvaruosi.
- Pange tähele, et kui parandate seadet ise või kasutate mitteprofessionaalset remonditeenust, võib see põhjustada ohtu ja tühistada garantii.
- Järgmised varuosad on saadaval kuni seitse aastat pärast mudeli tootmise lõpetamist: termostaadid, temperatuuriandurid, trükkplaadid, valgusallikad, uksekäepidemed, uksehinged, alused ja korvid.
- Pange tähele, et mõned neist varuosadest on saadaval ainult professionaalsetele remonditöökodadele ja et mõned varuosad ei ole kõigi mudelite jaoks saadaval.
- Uksetihendid on saadaval kuni 10 aastat pärast mudeli tootmise lõpetamist.

## Vanad ja mittetöötavad külmikud

- Kui teie vana külmik on varustatud lukuga, purustage või eemaldage see enne seadme kõrvaldamist, kuna lapsed võivad sattuda külmikusse lõksu ja põhjustada selliselt õnnetuse.



- Vanad külmikud ja sügavkülmad sisaldavad isolatsioonimaterjale ja külmutusagens CFCd. Seega pidage silmas, et te ei kahjustaks vana külmikut kasutusest eemaldades loodust.

Küsi kohalikul omavalitsuselt lisateavet WEEE hävitamise osas taaskasutamise, korduskasutamise jne. eesmärgil.

### Märkused:

- Antud seade on mõeldud kasutamiseks kodumajapidamistes, ainult siseruumides ja kindlal määratud eesmärgil. Seade ei sobi kommerts- või ühiskasutuseks. Selline kasutus viib seadme garantii katkemiseni ja meie ettevõtte ei ole tekkida võivate kahjude eest vastutav.
- Antud seade on mõeldud kasutamiseks siseruumides ja sobib ainult toidu jahutamiseks ja hoidmiseks. Seade ei sobi kommerts- või ühiskasutuseks ja/või mittetoiduainete hoiustamiseks. Vastasel juhul ei võta meie ettevõtte vastutust tekkida võivate kahjude eest.

### Ohutuse hoiatused

- Ärge kasutage pikendusjuhtmeid või mitmikpesasid.
- Ärge ühendage kahjustatud, katkistesse või vanadesse pistikutesse.
- Ärge tirige, painutage või kahjustage juhet.



- Ärge kasutage pistiku üleminekuid.
- Seade on mõeldud kasutamiseks täiskasvanute poolt, ärge lubage lastel seadmega mängida või rippuda üle ukse.
- Elektrilöögi vältimiseks ärge sisestage või tõmmake pistikut kontaktist välja märgade kätega!
- Ärge pange sügavkülmikusse klaaspudeleid või joogipurke. Pudelid või purgid võivad lõhkeda.

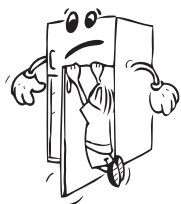

- Oma ohutuse tagamiseks ärge pange külmikusse plahvatus- või tuleohtlike materjale. Pange suurema alkoholisisaldusega joogid sügavkülmikusse vertikaalselt ja korrektselt suletult.
- Kui võtate külmikus valmistatud jääd, siis ärge puudutage seda, kuna jää võib põhjustada külmakahjustusi ja/või löikeid.
- Ärge katsuge külmunud toite märgade kätega! Ärge sööge jäätist ja jääkuubikuid vahetult peale sügavkülmikust välja võtmist!
- Ärge taaskülmutage juba sulanud toiduaineid. SSee võib põhjustada tervise probleeme näiteks toidumürgitust..



- Ärge katke külmikut ega selle pealset riidega. See mõjutab teie külmiku töö tulemuslikkust.
- Transportimise ajaks kinnitage kõik külmikus olevad lisatarvikud, et vältida nende kahjustumist.



## Külmiku paigaldamine ja kasutamine

*Enne külmiku kasutusele võttu peate pöörama tähelepanu järgnevatele punktidele:*

- Operating voltage for your fridge is 220-240 V at 50Hz.
- Tootja ei vastuta kahjustuste eest, mis tekivad toote maandamata kasutamisel.
- Asetage seade kohta, kus ta ei oleks kokkupuutes otsese päikesevalgusega.
- Seadme peab olema vähemalt 50 cm eemal ahjust, pliidist ja muudest otsese soojust allikatest ja vähemalt 5 cm kaugusel elektrilisest ahjust.
- Seadet ei tohi kasutada välitingimustes või jätta vihma kätte.
- Seadme jaoks vajaliku ülemise ruumi saab välja arvutada peatükis Mõõtmised toodud mõõtmete põhjal.
- Reguleeritavad esijalad tuleb stabiliseerida sobivale kõrgusele, et külmik töötaks stabiilsel pinnal õigesti. Jalgu saate reguleerida keerates neid päripäeva (või vastupidises suunas). Seda tuleb teha enne toidu külmikusse paigutamist.
- Enne külmiku kasutamist pühkige kõik osad üle sooja veega millesse on lisatud teelusikatäis soodat, loputage ja kuivatage. Peale puhastamist pange kõik osad tagasi.
- Paigaldage plastikust kaugushoidik mustade ribidega tagaküljele, keerates seda 90° (nagu on näidatud joonisel), et kondensaatori ribad ei puutuks vastu seina.
- Kui asetate seadme vastu seina, et vabalt seisvana paigaldada, siis paigaldage ka tagumised vahedetailid. Nii tagate maksimaalse võimaliku vahemaa.

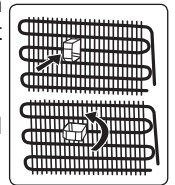

## Enne Kui Alustate Oma Külmiku Kasutamist

- Kui seadet kasutatakse esmakordselt või peale transportimist, hoidke külmikut püstises asendis 3 tundi ja seejärel ühendage vooluvõrguga, et tagada efektiivne töö. Vastasel juhul võite kahjustada kompressorit.
- Esmakordsel kasutamisel võib külmikus olla spetsiifiline lõhn, lõhn kaob kui külmik hakkab jahutama.



## Sisevalgustus



**HOIATUS!**  
Elektrilöögi oht.

- Toote sees olevad lambid ja varulambid on müügil eraldi. Need lambid on mõeldud taluma kodumasinate äärmuslikke füüsilisi tingimusi (nagu temperatuur, vibratsioon, niiskus) või on mõeldud edastama teavet seadme tööoleku kohta. Need lambid ei ole mõeldud kasutamiseks muude seadmetega ega sobi ruumide valgustamiseks.

## Mõõtmed

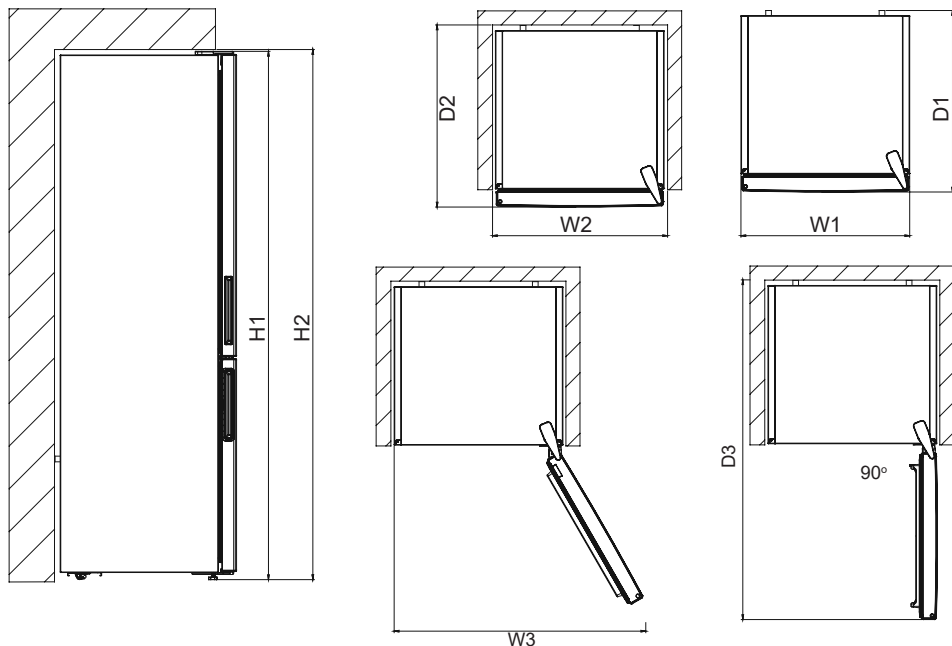

Üldmõõtmed <sup>1</sup>		
H1*	mm	1860
W1	mm	595
D1	mm	650

<sup>1</sup> seadme kõrgus, laius ja sügavus ilma käepidemega

\* kaasa arvatud ülemise hinge kõrgus (10 mm).

Kasutamiseks vajalik ruum <sup>2</sup>		
H2	mm	1900
W2	mm	600
D2	mm	718

<sup>2</sup> seadme kõrgus, laius ja sügavus koos käepidemega, lisaks jahutusõhu vabaks ringlemiseks vajalik ruum

Üldine kasutamiseks vajalik ruum <sup>3</sup>		
W3	mm	917
D3	mm	1158

<sup>3</sup> seadme kõrgus, laius ja sügavus koos käepidemega, lisaks jahutusõhu vabaks ringlemiseks vajalik ruum, lisaks ukse miinimumnurga all avamiseks vajalik ruum, mis võimaldab kogu sisseseadet välja võtta

## PEATÜKK - 2. ERINEVAD FUNKTSIOONID JA VÕIMALUSED

### Teave uue põlvkonna jahutustehnoloogia kohta

Uue põlvkonna jahutustehnoloogiaga sügavkülmikuga külmikutel on staatiliste sügavkülmikuga külmikutega võrreldes erinev töösüsteem. Tavaliste sügavkülmikuga külmikute puhul muutuvad sügavkülmikusse sisenev õhk ja toidust eralduv niiskus sügavkülmikus jääks. Sellise jää sulatamiseks tuleb külmik vooluvõrgust lahutada. Sulatamise ajal toidu jahedana hoidmiseks tuleb toit selleks ajaks kusagile mujale hoiustada ja kasutaja peab sügavkülmikust eemaldama sinna kogunenud jää ja härmatise.

Uue põlvkonna jahutustehnoloogiaga sügavkülmikute puhul on olukord täiesti teine. Ventilatori abil puhutakse külmi ja kuivi õhki läbi sügavkülmikusektsiooni. Külma õhu laialipuhumise tulemusena külmuvad toiduained, ka riulite vahel asuvates kohtades, ühtlaselt ja korralikult. Mingit jääd aga ei teki.

Tavakülmiku konfiguratsioon on sügavkülmikuga peaaegu samasugune. Külmiku ülaosas asuvast ventilatorist lähtuv õhk jahutatakse läbi õhukanali taga asuva vahe. Samal ajal puhutakse õhku läbi õhukanalis asuvate avade, mis tagab tavakülmiku eduka jahutamise. Õhukanali avad on mõeldud sektsioonis õhu ühtlaseks jaotamiseks.

Kuna sügavkülmiku ja tavakülmiku vahel õhu liikumist ei toimu, siis ka lõhnad ei segune.

Selle tulemusena on teie uue põlvkonna jahutustehnoloogiaga külmikut lihtne kasutada ja ta pakub teile palju kasulikku mahtu ja meeldivat disaini.

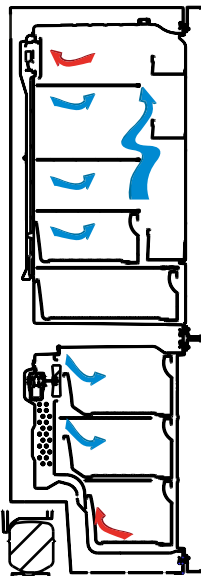



## Kuva ja juhtpaneel



### Juhtpaneeli kasutamine

1. Jahuti seadistusväärtuse kuva.
2. Superjahutuse indikaator.
3. Sügavkülmikule määratud temperatuuri näit.
4. Superkülmutuse indikaator.
5. Säästurežiimi sümbol.
6. Puhkuserežiimi sümbol.
7. Lapseluku sümbol.
8. Alarmi sümbol.
9. Lahtise ukse häire funktsioon sümbol.
10. Võimaldab soovi korral lülitada sisse erinevaid režiime (säästu, puhkus...).

### Valguustus (kui on saadaval)

Kui toode on esimest korda vooluvõrku ühendatud, võivad sisetuled avanemistestide tõttu sisse lülitada 1-minutilise hilinemisega..

## Külmiku kasutamine

### Kõrge temperatuuri alarm [ainult valitud mudelitel]

 Alarm annab märku, kui ühendate seadme esimest korda vooluvõrku.

#### Külmikuosa

Alarm hakkab tööle, kui külmiku temperatuur on üle 10°C.

Alarmi ajal:

- ekraanil vilgub veakood **E10**,
- alarmi indikaator vilgub,
- helisignaali piiksub.

#### Külmutuskamber

Alarm hakkab tööle, kui sügavkülmiku temperatuur on üle -9°C.

Alarmi ajal:

- ekraanil vilgub veakood **E09**,

- alarmi indikaator vilgub,
- helisignaali piiksub.

### Alarmi väljalülitamine

- Alarmi väljalülitamiseks vajutage suvalist klahvi juhtpaneelil. Ekraanile ilmub sektsiooni saavutatud maksimaalne temperatuur ja alarmi indikaator vilgub, kuni temperatuur taastub.
- Alarmi piiksumine lülitub automaatselt välja 1 tunni pärast. Alarmi indikaator vilgub ja veakood jääb ekraanile.
- Kui seade on taas seatud temperatuurini jõudnud, lülitub alarm välja ja taastatakse tavaline ekraan. Kontrollige, kas sees olev toit pole riknenud või sulanud. Kui jah siis, vaadake jaotist "Sulatamine".



Iga sektsiooni temperatuuri määramiseks vaadake jaotist "Temperatuuri reguleerimine".

### Superkülmutuse režiim

#### Otstarve

- Suure toidukoguse külmutamine, mis ei mahu kiirkülmutusriiulile.
- Valmistatud toidu külmutamine.
- Värske toidu kiire külmutamine värskuse säilitamiseks.

#### Kuidas tuleks seda kasutada?

Vajutage sügavkülmiku seadistamise nuppu kuni displeile kuvatakse superkülmutuse sümbol. Seadmest kostub piiks. Režiim lülitub sisse.

#### Režiimi töötamise ajal.

- Võimalik on seadistada jahuti ja superjahutuse temperatuuri. Sellisel juhul töötab superkülmutusrežiim edasi.
- Säästu- ja puhkuserežiimi ei ole võimalik valida.
- Sama valimistoiminguga on võimalik superkülmutusrežiimi katkestada.



#### Märkus.

- Vaadake andmeplaadilt, milline on teie sügavkülmiku maksimaalne mahutavus (kg) 24-tunnise perioodi jooksul.
- Maksimaalse mahutavuse korral on soovitatav lasta seadmel töötada 3 tunni vältel superkülmutamise režiimis enne toidu sügavkülmikusse asetamist.
- Sügavkülmiku temperatuuri saavutamisel kostub helisignaali.



Superkülmutuse režiim lülitub automaatselt välja 24 tunni möödudes või kui sügavkülmiku temperatuuriandur langeb alla -32 °C.

## Superjahutuse režiim

### Otstarve

- Suure toidukoguse jahutamiseks ja hoidmiseks jahutuskambris.
- Jookide kiireks jahutamiseks.

### Kuidas tuleks seda kasutada?

Vajutage jahuti seadistamise nuppu kuni displeile kuvatakse tähed superjahutuse sümbol. Seadmest kostub piiks. Režiim lülitub sisse.

### Režiimi töötamise ajal.

- Võimalik on seadistada sügavkülmiku temperatuuri ja superkülmutusrežiimi. Sellisel juhul toimib superkülmutusrežiim edasi.
- Säästu- ja puhkuserežiimi ei ole võimalik valida.
- Sama valimistoiminguga on võimalik superjahutusrežiimi katkestada.



## Säästurežiim

### Otstarve

Energia säästmine. Harvema kasutusega perioodidel (ukse avamine) või kodust eemal olles, näiteks puhkusel, tagab ökonoomne programm optimaalse temperatuuri ja energiasäästu.

### Kuidas tuleks seda kasutada?

- Vajutage "režiiminuppu" kuni kuvatakse säästusümbol.
- Kui 1 sekundi jooksul ei vajutata ühtegi nuppu. Režiim lülitub sisse. Säästusümbol vilgub 3 korda. Režiimi valimise korral kostub piiks.
- Sügavkülmiku ja külmiku temperatuurisegmentidele on kuvatud täht "E".
- Säästurežiimi sümbol ja täht E põlevad kuni režiimi töö lõpuni.

### Režiimi töötamise ajal.

- Võimalik on reguleerida sügavkülmikut. Säästurežiimi tühistamise ajal jätkavad toimimist valitud väärtused.
- Jahutit on võimalik reguleerida. Säästurežiimi tühistamise ajal jätkavad toimimist valitud väärtused.
- Valida on võimalik superjahutuse ja superkülmutuse režiime. Säästurežiim tühistatakse automaatselt ja aktiveeritakse valitud režiim.
- Puhkuserežiimi saab valida pärast säästurežiimi tühistamist. Seejärel aktiveeritakse valitud režiim.
- Tühistamiseks tuleb teil vajutada režiiminuppu.



## Puhkuse režiim

### Kuidas tuleks seda kasutada?

- Vajutage "režiiminuppu" kuni displeile kuvatakse puhkusesümbol.
- Kui 1 sekundi jooksul ei vajutata ühtegi nuppu. Režiim lülitub sisse. Puhkusesümbol vilgub 3 korda. Režiimi valimise korral kostub piiks.
- Külmi temperatuurisegmendile kuvatakse "--".
- Puhkuse sümbol ja "--" jäävad põlema kuni režiimi lõpuni.

### Režiimi töötamise ajal.

- Võimalik on reguleerida sügavkülmikut. Puhkuse režiimi tühistamisel jäävad valitud seadistusväärtused kehtima.
- Jahutit on võimalik reguleerida. Puhkuse režiimi tühistamisel jäävad valitud seadistusväärtused kehtima.
- Valida on võimalik superjahutuse ja superkülmutuse režiime. Puhkuse režiim tühistatakse automaatselt ja aktiveeritakse valitud režiim.
- Säästurežiimi saab valida pärast puhkuse režiimi tühistamist. Seejärel aktiveeritakse valitud režiim.
- Tühistamiseks tuleb teil vajutada režiiminuppu.

## Jookide jahutamise režiim

### Millal tuleks seda kasutada?

Seda režiimi kasutatakse jookide jahutamiseks reguleeritava aja jooksul.

### Kuidas tuleks seda kasutada?

- Vajutage 5 sekundit sügavkülmiku nuppu.
- Sügavkülmiku määratud väärtuse displeil käivitub spetsiaalne animatsioon ja jahuti määratud väärtuse ekraanil hakkab vilkuma 05.
- Aja muutmiseks vajutage külmikunuppu (05 - 10 - 15 - 20 - 25 - 30 minutit).
- Aega valides vilguvad numbrid displeil 3 korda ja kostub piiks-piiks.
- Kui 2 sekundi jooksul ei vajutata ühtegi nuppu, on aeg seadistatud.
- Pöördlugemine algab valitud ajast minut-minuti haaval.
- Displeil vilgub järelejäänud aeg.
- Selle režiimi tühistamiseks vajutage 5 sekundit sügavkülmiku seadistamise nuppu.

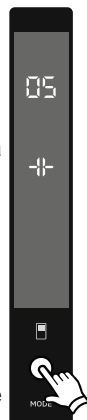

## Ekraanisäästmise režiim

### Otstarve

Selles režiimis lülitatakse energia säästmiseks kogu juhtpaneeli valgustus välja, kui seda ei kasutata.

### Kuidas kasutada?

- Ekraanisäästmise režiim aktiveerub automaatselt 30 sekundi möödudes.
- Kui juhtpaneeli tuled on kustunud ja te vajutate mis tahes nuppu, kuvatakse hetkel valitud seadme sätted ja saate teha soovitud muudatused.
- Kui te ei lülita ekraanisäästmise režiimi välja või ei vajuta mõnda nuppu 30 sekundi jooksul, jäävad juhtpaneeli tuled kustunud olekusse.

### Ekraanisäästmise režiimi väljalülitamine

- Ekraanisäästmise režiimi väljalülitamiseks peate nuppude aktiveerimiseks vajutama mis tahes nuppu ja seejärel vajutama ja kolm sekundit all hoidma režiimi nuppu.
- Ekraanisäästmise režiimi aktiveerimiseks vajutage ja hoidke režiimi nuppu all kolm sekundit.

### Lapseluku funktsioon

#### Millal tuleks seda kasutada?

Seadmel on lapselukk, et vältida laste mängimist nuppudega ja teie tehtud seadistuste muutmist.

#### Lapseluku aktiveerimine

Vajutage 5 sekundi jooksul üheaegselt sügavkülmiku ja jahuti nuppe.

#### Lapseluku deaktiveerimine

Vajutage 5 sekundi jooksul üheaegselt sügavkülmiku ja jahuti nuppe.



### Lahtise ukse häire funktsioon

Kui külmiku uks on avatud enam kui kaks minutit, kostab seadmest helisignaali ja lahtise ukse ikoon süttib.



## Temperatuuri seadistamine

### Sügavkülmiku temperatuuriseaded

- Sügavkülmiku seadistusindikaatori algtemperatuur on  $-18^{\circ}\text{C}$ .
- Vajutage üks kord sügavkülmiku seadistamise nappu.
- Kui vajutate seda nappu, hakkab displeil vilkuma viimati valitud väärtus.
- Iga kord, kui vajutate seda nappu, väheneb temperatuur vastavalt.
- Kui sügavkülmiku seadistusnappu vajutada seni kuni ilmub superkülmutuse sümbol ja ühe sekundi vältel ühtegi nappu ei vajutata, hakkab superkülmutuse sümbol vilkuma.
- Kui jätkate nupu vajutamist, naaseb näit tagasi algväärtusele  $-16^{\circ}\text{C}$ .
- Enne puhkuserežiimi, superjahutuse režiimi, superkülmutuse režiimi või säästurežiimi aktiveerimist valitud temperatuuriväärtus jääb režiimi möödudes või tühistamisel samaks. Seade jätkab selle temperatuuriväärtusega töötamist.



### Jahuti temperatuuriseaded

- Külmiku seadistusindikaatori algtemperatuur on  $+4^{\circ}\text{C}$ .
- Vajutage üks kord jahuti nappu.
- Seda nappu esimest korda vajutades, ilmub külmiku seadistusindikaatorile viimasena valitud väärtus.
- Iga kord, kui vajutate seda nappu, väheneb temperatuur vastavalt.
- Kui jahuti seadistusnappu vajutada kuni superjahutuse sümboli ilmumiseni ja kui te 1 sekundi vältel ei vajuta ühtegi nappu, hakkab Super Cool (Superjahutus) vilkuma.
- Kui jätkate nupu vajutamist, naaseb näit tagasi algväärtusele  $+8^{\circ}\text{C}$ .
- Enne puhkuserežiimi, superjahutuse režiimi, superkülmutuse režiimi või säästurežiimi aktiveerimist valitud temperatuuriväärtus jääb režiimi möödudes või tühistamisel samaks. Seade jätkab selle temperatuuriväärtusega töötamist.



### Sügavkülmutuse ja jahutuskambri temperatuuri soovitatud seadistused

Külmutuskamber	Jahutuskamber	Märkused
$-18^{\circ}\text{C}$	$4^{\circ}\text{C}$	Regulaarseks kasutamiseks ja parimate tulemuste saavutamiseks.
$-20^{\circ}\text{C}$ , $-22^{\circ}\text{C}$ või $-24^{\circ}\text{C}$	$4^{\circ}\text{C}$	Soovitatakse, kui keskkonnamtemperatuur ületab $30^{\circ}\text{C}$ .
Maksimumkülmutuse režiim	$4^{\circ}\text{C}$	Seda tuleb kasutada, kui soovite külmutada toitu lühikeseks ajaks.
$-18^{\circ}\text{C}$ , $-20^{\circ}\text{C}$ , $-22^{\circ}\text{C}$ või $-24^{\circ}\text{C}$	$2^{\circ}\text{C}$	Neid temperatuuriseadistusi tuleb kasutada, kui keskkonnamtemperatuur on kõrge või kui leiaste, et jahutuskamber ei ole ukse sagedase avamise tõttu piisavalt jahe.

## Hoiatused temperatuuri seadmise kohta

- Efektiivsuse tagamiseks ei ole soovitatav kasutada külmikut jahedamas keskkonnas kui 10°C.
- Temperatuuri seaded tuleb teha sõltuvalt ukse avamise sagedusest ja külmikus hoitava toidu kogusest.
- Enne toimingu lõpetamist ärge asuge tegema uut seadistust
- Peale pistikusse ühendamist peab sõltuvalt ümbritsevast temperatuurist külmik täieliku jahtumiseni töötama kuni 24 tundi ilma segamata. Ärge avage külmiku uksi liiga sageli ega asetage sellel perioodil külmikusse liiga palju toitu.
- Kompressori kahjustuste vältimiseks rakendub 5 minutiline viivitus funktsioon, kui te tõmbate külmiku pistikust välja või kui tekib elektrikatkestus. Külmik hakkab uuesti normaalselt tööle peale 5 minuti möödumist.
- Din kyl är tillverkad för att klara de omgivande temperaturer som anges som standardvärden i överensstämmelse med den klimatklass som anges på säkerhetsetiketten. Me ei soovita kasutada külmikut soovitatud temperatuuri väärtusest väljaspool, kuna sellega langeb jahutuse efektiivsus.

Kliimaklass	Tähendus	Ümbritsev temperatuur
<b>T</b>	Troopiline	See külmutusseade on mõeldud kasutamiseks ümbritseva keskkonna temperatuuridel vahemikus 16 °C kuni 43 °C.
<b>ST</b>	Subtroopiline	See külmutusseade on mõeldud kasutamiseks ümbritseva keskkonna temperatuuridel vahemikus 16 °C kuni 38 °C.
<b>N</b>	Temperatuur	See külmutusseade on mõeldud kasutamiseks ümbritseva keskkonna temperatuuridel vahemikus 16 °C kuni 32 °C.
<b>SN</b>	Laiendatud temperatuur	See külmutusseade on mõeldud kasutamiseks ümbritseva keskkonna temperatuuridel vahemikus 10 °C kuni 32 °C.

See seade on ette nähtud kasutamiseks siseruumis, mille temperatuur on vahemikus 10°C kuni 43°C. Nõuetekohane töötamine on tagatud ainult selles ettenähtud temperatuurivahemikus.

## Lisaseadmed

### Jääkuubikuvorm

- Täitke jääkuubikuvorm veega ja paigutage külmutuskambrisse.
- Pärast vee täielikku jäätumist võib jää kättesaamiseks vormi painutada, nagu on näidatud järgnevas.

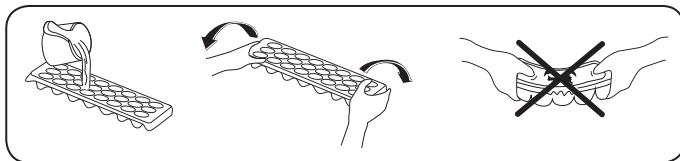

### Sügavkülmikukast

Sügavkülmikukast on mõeldud sellise toidu säilitamiseks, millele on vaja hõlpsamat juurdepääsu.

#### Sügavkülmikukasti eemaldamine.

- Tõmmake kast nii palju kui võimalik välja.
- Tõmmake kasti esiosa üles ja välja.

 Liugseksiooni lähtestamiseks korrake sama toimingut vastupidises järjestuses.

 **Märkus.** Sahtlit välja tõmmates hoidke alati sahtli käepidemest.

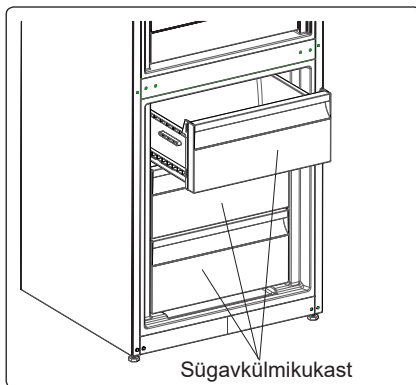

### Eriti jahe kamber (teatud mudelid)

Ideaalne värske liha ja juustu maitse ning tekstuuri säilitamiseks. Väljatõmmatavas sahtlis on tänu külma õhu aktiivsele ringlusele ülejäänud külmikuga võrreldes madalam temperatuur.

#### Jahuti riuli eemaldamine

- Tõmmake jahuti riulit siinidel enda suunas.
- Eemaldamiseks tõmmake jahuti riul siinidelt üles.

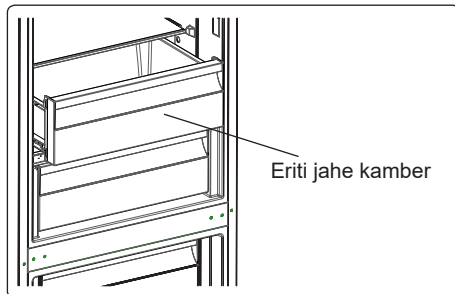



### Niiskuskontroller (teatud mudelid)

Suletud asendis niiskuskontroller võimaldab värskaid köögi- ja puuvilju kauem säilitada.

Kui köögiviljakast on täiesti täis, tuleb kasti ees asuv värskuse skaala lahti teha. Sellisel moel juhitakse õhku ja niiskust köögiviljakastis ning pikendatakse säilivusaega.

Kui näete klaasriiulil kondensaati, tuleb niiskuskontrolli seada avatud asendisse.

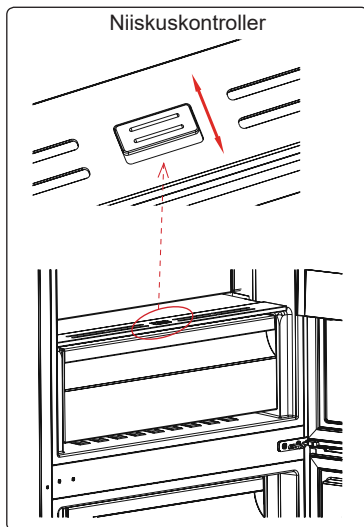

### CustomFlex (teatud mudelid)

CustomFlex® võimaldab teil oma külmikus ruumi kohandada. Ukse sees on säilitusmahuti ja teisaldatavad mahutid, mis võimaldavad ruumi teie vajaduste järgi kohandada. Mahuteid saab hõlpsa juurdepääsu saamiseks ka eemaldada.

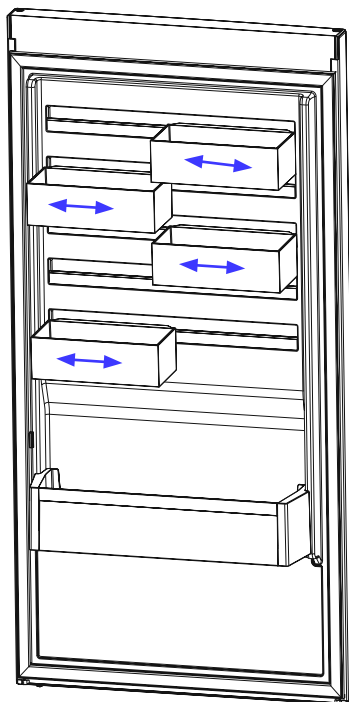

**Visuaalsed ja tekstilised kirjeldused lisatavikute kohta võivad erineda sõltuvalt teie seadme mudelist.**

## PEATÜKK - 3. TOIDU PAIGUTAMINE KÜLMIKUS

### Külmik

- Värskete toiduainete säilituskamber on see, millele on märgitud (andmesildil) .
- Niiskuse ja sellest tuleneva härmatise vältimiseks ärge pange külmikusse lahtises mahutis vedelikke. Härmatis tekib aurusti kõige külmematele osadele ja võib nõuda sagedasemat sulatamist.
- Külmikusse ei tohi panna sooja toitu. Soojal toidul tuleb lasta jahtuda toatemperatuurini. Toit tuleb paigutada külmikusse selliselt, et oleks tagatud piisav õhuringlus.
- Mitte miski ei tohi puutuda vastu seadme tagaseina, kuna see põhjustab härmatise teket ja esemed võivad tagaseina külge külmutada. Ärge avage külmiku ust liiga sageli.
- Paigutage liha ja kala (pakitud pakendisse või kilesse), mida kavatsete 1-2 päeva jooksul ära tarbida, külmiku kõige alumisse osasse (kõögiviljakasti kohale) kuna see on kõige külmem piirkond ja tagab kõige paremad hoidmistingimused.
- Puu- ja kõögiviljad võib kõögiviljakasti panna ilma pakendita.



**MÄRKUS.** Energiakasutus on kõige tõhusam siis, kui sahtlid on seadme alumises osas ja riulid on ühtlaselt jaotatud. Uksekorvide asukoht ei mõjuta energiakulu.

Food	Hoiustamise aeg	Kuhu külmikus paigutada
Juurviljad ja puuviljad	1 nädal	Juurviljakorvis (ilma pakkimata)
Liha ja kala	2 kuni 3 päeva	Kaetud kilega ja kottides või lihakarbis (klaasriiulil)
Värske juust	3 kuni 4 päeva	Spetsiaalsel ukseriulil
Või ja margariin	1 nädal	Spetsiaalsel ukseriulil
Pudelis olevad tooted, piim ja jogurt	Kuni tootja poolt soovitatud säilivuse tähtajani	Spetsiaalsel ukseriulil
Munad	1 Kuu	Munariulil
Keedetud toidud	2 päeva	Kõik riulid

### Sügavkülmik

- Külmutuskamber on see, millele on märgitud .
- Kasutage oma külmiku sügavkülmikusektsiooni külmutatud toidu pikaaegseks säilitamiseks ja jää valmistamiseks.
- Kodus valmistatud toidu (ja muu toidu, mis vajab kiiret külmutamist) kiiremaks külmutamiseks kasutage kiirkülmutusriiulit, kuna sügavkülmutusriiul on suurema külmutusvõimega. Kiirkülmutusriiul on sahtel sügavkülmiku ülaosas.
- Ärge pange sügavkülmikusse külmutamiseks värskest pandud toitu juba külmunud toiduainete kõrvale.
- Külmutage toiduained (liha, hakkliha, kala jms) väiksemates portsjonites, mida suudaksite korraga ära tarbida.
- Ärge külmutage juba sulanud toitu enam uuesti. See võib kujutada ohtu teie tervisele seoses näiteks toidumürgistusega.

- Ärge asetage kuuma toidu sügavkülmikusse enne kui toit on täielikult maha jahtunud. Selle tulemusel võivad sügavkülmikus juba leiduvad külmunud toiduained rikneda.
- Külmutatud toiduaineid ostes veenduge, et need on sobivates tingimustes külmutatud ja et pakend on terve.
- Külmutatud toidu säilitamisel tuleb kindlasti järgida pakendil toodud hoiustamistingimusi. Kui pakendil juhised puuduvad, tuleb toit võimalikult peatselt ära tarbida.
- Kui külmutatud toidu pakendis on tekkinud niiskus või sel on ebameeldiv lõhn, võib toit olla olnud eelnevalt hoitud ebasoodsates tingimustes ja toit võib olla riknenud. Ärge seda tüüpi toiduaineid ostke!
- Külmutatud toidu hoiustamise kestus muutub vastavalt ümbritsevale temperatuurile, ukse avamise/sulgemise sagedusele, termostaadi seadistusele, toidu tüübile ja toidu ostmisajast sügavkülmikusse paigutamiseni möödunud ajale. Pidage alati kinni pakendil toodud juhistest ja ärge ületage märgitud pikimat säilitusaega.
- Pange tähele, et kui soovite äsja suletud sügavkülmiku ust avada, pole seda kerge teha. Tegemist on normaalse nähtusega! Pärast seisundite võrdsustumist on ust jälle võimalik kergelt avada.

### Tähtis märkus.

- Külmutatud toiduaineid tuleb sulatamise järel valmistada värsketele toidule sarnaselt. Kui neid sulatamise järel ei valmistata, ei tohi neid MITTE MINGIL JUHUL uuesti külmutada.
- Valmistatud toitude leiduvad osad maitseained (aniis, basiilik, kress, võrtsisegud, ingver, küüsaug, sibul, sinep, tüümian, majoraan, must pipar jms) muutuvad ja omandavad tugevama maitse, kui neid on pika aja vältel säilitatud. Seetõttu lisage külmutada toitudele natukene maitseaineid või siis lisage maitseaineid alles pärast toidu sulamist.
- Toidu säilitamisaeg sõltub kasutatud õlist. Sobivad õlid on margariin, vasikarasv, oliiviõli ja või ning mittesobivad on pähkliõli ja searasv.
- Vedelad toidud tuleb külmutada plasttopsides ja teised toidud tuleb külmutada plastkiles või kottides.

Liha ja kala	Ettevalmistus	Hoiustamise aeg (kuudes)	Sulatamise aeg toatemperatuuril -tundides-
<b>Biifsteek</b>	Külmutamiseks pakitud parajate portsjonitena	6-10	1-2
<b>Lambaliha</b>	Külmutamiseks pakitud parajate portsjonitena	6-8	1-2
<b>Veiseliha</b>	Külmutamiseks pakitud parajate portsjonitena	6-10	1-2
<b>Vasikaliha kuubikud</b>	Väikeste tükkidena	6-10	1-2
<b>Lambaliha kuubikud</b>	Tükkidena	4-8	2-3
<b>Hakkliha</b>	Sobilike portsudena, ilma võrtsideta	1-3	2-3
<b>Rupskid (tükid)</b>	Tükkidena	1-3	1-2
<b>Vorst/Salaami</b>	Peab olema võrdset pakendatud, isegi kui on kaetud kilega.	1-3	Kuni sulamiseni

<b>Liha ja kala</b>	<b>Ettevalmistus</b>	<b>Hoiustamise aeg (kuudes)</b>	<b>Sulatamise aeg toatemperatuuril -tundides-</b>
<b>Kana ja kalkun</b>	Külmutamiseks pakitud parajate portsjonitena	7-8	10-12
<b>Hani/part</b>	Külmutamiseks pakitud parajate portsjonitena	4-8	10
<b>Pöder - Jänes - Mets siga</b>	2,5 kiloste portsudena ja ilma luudeta	9-12	10-12
<b> Mageveekala (Forell, Karpkala, Haug, Säga)</b>	Peale puhastamist ja rookimist korralikult pesta ja kuivatada, vajadusel tuleb pea ja sabaosa ära lõigata.	2	Kuni on korralikult sulanud
<b>Lahjad kalad (meriahven, kammeljas, merikeel)</b>		4-8	Kuni on korralikult sulanud
<b>Rasvased kalad (pelamiid, makrell, sinikala, anšoovis)</b>		2-4	Kuni on korralikult sulanud
<b>Koorikloomad</b>	Puhastatud ja kottidesse pakitud	4-6	Kuni on korralikult sulanud
<b>Kalamari</b>	Oma pakendis, alumiinium või plastik konteineris	2-3	Kuni on korralikult sulanud
<b>Teod</b>	Soolvees, alumiinium või plastik konteineris	3	Kuni on korralikult sulanud

<b>Puuviljad ja Juurviljad</b>	<b>Ettevalmistus</b>	<b>Hoiustamise aeg (kuudes)</b>	<b>Sulatamise aeg toatemperatuuril -tundides-</b>
<b>Lillkapsas</b>	Eemaldage lehed, jagada tuum osadeks ning hoidke seda vees, mis sisaldab väikeses koguses sidrunimahla.	10 - 12	Võib kasutada külmutatult
<b>Rohelised oad, türgi oad</b>	Peske oad ja lõigake väikesteks tükkideks.	10 - 13	Võib kasutada külmutatult
<b>Herned</b>	Puhastage ja peske	12	Võib kasutada külmutatult
<b>Seened ja spargel</b>	Peske oad ja lõigake väikesteks tükkideks	6 - 9	Võib kasutada külmutatult
<b>Kapsas</b>	Puhastatud kujul	6 - 8	2
<b>Baklažaan</b>	Lõigake peale pesemist 2cm tükkideks	10 - 12	Eraldage kettad üksteisest
<b>Mais</b>	Puhastage ja pakkige kas tõlvikute või teradena	12	Võib kasutada külmutatult
<b>Porgand</b>	Peske ja lõigake viiludeks	12	Võib kasutada külmutatult
<b>Pipar</b>	Eemaldage vars, lõigake pooleks ja eemaldage seemned	8 - 10	Võib kasutada külmutatult

Puuviljad ja Juurviljad	Ettevalmistus	Hoiustamise aeg (kuudes)	Sulatamise aeg toatemperatuuril -tundides-
Spinat	Pestult	6 - 9	2
Õunad ja pirnid	Koorige ja viilutage	8 - 10	(Külmikus) 5
Aprikoos ja virsik	Poolitage ja eemaldage kivi	4 - 6	(Külmikus) 4
Maasikad ja vaarikad	Peske ja puhastage marjad	8 - 12	2
Keedetud puuviljad	Topsisid kuhu on lisatud 10% suhkrut	12	4
Ploomid, kirsid, hapud kirsid	Peske ja eemaldage kivid	8 - 12	5 - 7

Piimatooted ja kondiitritooted	Ettevalmistus	Säilitamise aeg (kuudes)	Hoiustamise tingimused
Pakendatud (Homogeniseeritud) piim	Originaal pakendis	2 - 3	Ainult homogeniseeritud piim
Juust-välja arvatud valge juust	Viiludena	6 - 8	Lühiajalisel säilitamisel võivad jääda oma originaal pakendisse. Samuti võib need keerata toidukillesse, et säilitada pikema aja jooksul.
Või, margariin	Originaal pakendis	6	-
Muna*	Munavalge	10 - 12	30 gr vastab munakollasele.
	Muna segu (valge – kollane)	10	50 gr vastab munakollasele.
	Munakollane	8 - 10	20 gr vastab munakollasele.

(\*) Muna ei tohi külmutada koorega. Valge ja kollane tuleb külmutada eraldi või väga hästi segatuna.

	Hoiustamise aeg (kuudes)	Sulatamise aeg toatemperatuuril (tundides)	Sulatamise aeg ahjus (minutites)
Leib	4 - 6	2 - 3	4-5 (220-225 °C)
Küpsised	3 - 6	1 - 1,5	5-8 (190-200 °C)
Pirukas	1 - 3	2 - 3	5-10 (200-225 °C)
Tort	1 - 1,5	3 - 4	5-8 (190-200 °C)
Filotaigen	2 - 3	1 - 1,5	5-8 (190-200 °C)
Pizza	2 - 3	2 - 4	15-20 (200 °C)

## PEATÜKK - 4. PUHASTAMINE JA HOOLDUS

 Veenduge, et seade on enne puhastamist vooluvõrgust eemaldatud.



 Ärge puhastage külmikut valades sinna vett.

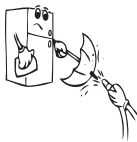

 Ärge kasutage puhastamiseks kergestisüttivaid, plahvatusohtlikke või söövitavaid materjale nagu näiteks lahustid, gaasid või happed.

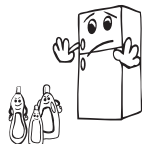

- Võite pühkida väliseid ja sisemisi pindasid pehme riide või käsna kasutades sooja seebivett.

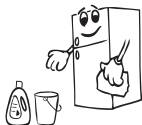

- Puhastage lisaseadmeid eraldi seebi ja veega. Ärge peske neid nõudepesumasinas.



- Du bör rengöra kondensatorn med kvast minst en gång om året för att ge energi sparande och öka produktiviteten.



  Veenduge, et külmik oleks puhastamise ajaks vooluvõrgust eemaldatud.

### Sulatamine

Külmik on varustatud täisautomaatse sulatusega. Sulatusprotsessi käigus tekkiv vesi läheb läbi veekogumistila, voolab külmiku taga asuvasse aurustumiskonteinerisse ja aurustub seal ära.

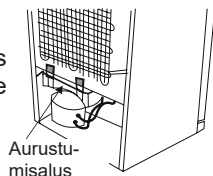

### LED-valgustuse asendamine

Kui teie külmikul on LED-valgustus, võtke ühendust klienditoega, sest valgustust peaks vahetama üksnes volitatud töötaja.

## PEATÜKK - 5. TARNE JA ÜMBERPAIGUTAMINE

- Teise kohta transportimiseks võib hoida alles originaal pakendi ja penoplasti (soovituslik).
- Teise kohta transportimisel peate kinnitama külmiku paksu pakendi, rihmade või tugevate köitega ja järgima pakendil toodud transpordi soovitusi.
- Eemaldage eemaldatavad osad (riiulid, tarvikud, juurviljakorvid jne.) või kinnitage need transpordi ajaks löökide vältimiseks rihmadega külmiku sisse.

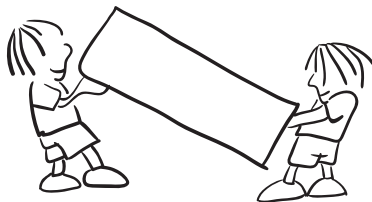

 **Kandke külmikut püstises asendis.**

### Ukse ümberpaigutamine

- Külmiku ukse avanemise suunda on võimalik muuta, kui külmiku käepidemed on paigaldatud külmiku ukse esipinnale.
- Ilma käepidemeta mudelitel ja külgedele kinnitatud käepidemega mudelitel on võimalik muuta ukse avanemissuunda.
- Kui soovite ukse avanemise suunda muuta, peate selleks võtma ühendust lähima teenindusega.

## PEATÜKK - 6. ENNE TEENINDUSSE HELISTAMIST

### Kontrollige hoiatusi:

Külmik annab hoiatusteate kui külmiku ja sügavkülmiku temperatuur on liiga kõrge või seadmel esineb mingi rike. Hoiatuskoodid kuvatakse Sügavkülmiku ja külmiku indikaatortablool.

TÕRKE TÜÜP	TÄHENDUS	PÕHJUS	MIDA TEHA
E01	Anduri hoiatus	-	Võtke esimesel võimalusel ühendust hooldustehnikuga.
E02			
E03			
E06			
E07			
E08	Madala pinge hoiatus	Seadme elektritoide on väiksem kui 170 V.	- Tegu pole seadme rikkega; see tõrge aitab hoida ära kompressori kahjustumist. - Pinge tuleb tõsta nõutud tasemeni. Kui see hoiatus ilmub korduvalt, tuleb võtta ühendust volitatud hooldustehnikuga.

TÖRKE TÜÜP	TÄHENDUS	PÕHJUS	MIDA TEHA
E09	Sügavkülmik pole piisavalt külm	Ilmub tõenäoliselt pärast pikaajalist elektrikatkestust. Sooja toidu jätmine külmkappi. Seadme esmakordne sisselülitamine.	<ol style="list-style-type: none"> <li>1. Seadke sügavkülmiku temperatuur jahedamale väärtusele või seadistage maksimumkülmutus. Törkekood kaob pärast nõutava temperatuuri saavutamist. Nõutava temperatuuri kiiremaks saavutamiseks hoidke ukсед suletud.</li> <li>2. Eemaldage mis tahes tooted, mis on tõrke ajal üles sulanud. Need tuleb lühikese aja jooksul ära kasutada.</li> <li>3. Ärge lisake sügavkülmikusse uusi tooteid enne, kui see saavutab sobiva temperatuuri ja tõrge on kustunud.</li> </ol> <p>Kui see hoiatus ilmub korduvalt, tuleb võtta ühendust volitatud hooldustehnikuga.</p>
E10	Jahutuskamber pole piisavalt külm	<b>Ilmub tõenäoliselt pärast järgmisi olukordi.</b> - Pikaajaline elektrikatkestus. - Sooja toidu jätmine külmkappi. - Seadme esmakordne sisselülitamine.	<ol style="list-style-type: none"> <li>1. Seadke külmiku temperatuur jahedamale väärtusele või seadistage superjahe režiim. Törkekood kaob pärast nõutava temperatuuri saavutamist. Nõutava temperatuuri kiiremaks saavutamiseks hoidke ukсед suletud.</li> <li>2. Eemaldage õhukanali eest mis tahes tooted ning ärge pange toitu anduri lähedale.</li> </ol> <p>Kui see hoiatus ilmub korduvalt, tuleb võtta ühendust volitatud hooldustehnikuga.</p>
E11	Jahutuskamber on väga külm	Mitmesugused	<ol style="list-style-type: none"> <li>1. Kontrollige, kas aktiveeritud on superjahe režiim.</li> <li>2. Muutke jahutuskambri temperatuuri.</li> <li>3. Veenduge, et ventilaator poleks ummistunud ja oleks puhas.</li> </ol> <p>Kui see hoiatus ilmub korduvalt, tuleb võtta ühendust volitatud hooldustehnikuga.</p>



Kui külmiku töös esineb tõrkeid, võib tegemist olla mõne väiksema probleemiga, seetõttu kontrollige järgmist.

### **Külmik ei tööta**

- Kas on voolukatkestus?
- Kas pistik on korralikult pistikupesasse ühendatud?
- Kas pistikupesa kaitse või peakaitse on rakendunud?
- Kas pistikupesa ei ole töökorras? Selle kontrollimiseks ühendage külmik mõnda töötavasse pistikupesasse.

### **Külmik ei ole piisavalt külm**

- Kas valitud on sobiv temperatuur?
- Kas külmiku ust on avatud sageli ja jäetud kauaks lahti?
- Kas külmiku uks on korralikult suletud?
- Kas asetate nõu või toidu külmikusse selliselt, et see puutub vastu külmiku tagaseina, takistades sellega õhu ringvoolu?
- Kas teie külmik on ülemääraselt täidetud?
- Kas külmiku ning taga- ja külgeinte vahel on piisavalt vaba ruumi.
- Kas ümbritsev temperatuur on kasutusjuhendis märgitud vahemikus?

### **Külmikus asuvad toiduained on ülejahutatud**

- Kas valitud on sobiv temperatuur?
- Kas sügavkülmikusse asetati hiljuti liiga palju toiduaineid? Kui jah, võib külmik külmikuseksioonis liigselt maha jahtuda, kuna töötab nende toitude jahutamiseks kauem.

### **Kui külmik töötab liiga valjult**

Valitud jahutustaseme säilitamiseks lülitub kompressor aeg-ajalt sisse. Sel perioodil külmikut kostuv müra on normaalne ja tuleneb selle töötamisest. Vajaliku jahutustaseme saavutamisel nõrgeneb müra automaatselt. Kui müra kestab edasi, kontrollige alljärgnevat.

- Kas seade on loodis? Kas tugijalad on reguleeritud?
- Kas külmiku taga asub mõni ese?
- Kas riulid või riulitele asetatud nõud vibreerivad? Kui jah, paigutage riulid ja/või nõud uuesti oma kohale.
- Kas külmikusse asetatud objektid vibreerivad?

### **Normaalne müra**

#### **Pröksuv heli (jäät murdumine)**

- Automaatse sulatamise ajal.
- Seadme jahtumise või soojenemise ajal (tänu seadme materjali paisumisele).

**Lühike pröksumine** Kostub siis, kui termostaat kompressori sisse/välja lülitab.

**Kompressori müra (tavaline mootori müra)** Selline müra tähendab, et kompressor töötab normaalselt. Sisselülitamisel võib kompressor tekitada lühikese aja vältel tugevamat müra.

**Mulsemise ja pritsimise heli** Sellist heli tekitab külmaahela torudes ringlev külmaagens.

**Vee voolamise heli** Sulatamise ajal aurustunõusse voolava vee tekitatud normaalne heli. Sellist heli võib kuulda sulatamise ajal.

**Õhu puhumise heli (tavaline ventilaatori müra)** Sellist müra võib kuulda No-Frost külmikutes süsteemi tavalise töötamise käigus ja seda tekitab õhu ringlemine.

### **Külmiku sisse koguneb niiskus**

- Kas toiduained on korralikult pakendatud? Kas pakendid on enne külmikusse asetamist korralikult ära kuivatatud?
- Kas külmiku uksi on liiga sageli avatud? Ukse avamisel siseneb külmikusse seadet ümbritsevas õhus leiduv niiskus. Eriti juhul, kui ruumi õhuniiskus on liiga kõrge, tekkib niiskumine seda kiiremini, mida sagedamini ust avatakse.
- Pärast automaatset sulatamisprotsessi on loomulik, et tagaseinale tekivad veepiisad. (Staatilistel mudelitel)

### **Uksi ei ole võimalik korralikult sulgeda ega avada**

- Kas toidupakendid ei võimalda ukstel korralikult sulguda?
- Kas uksesektsioonid, riiulid ja sahtlid on õigesti oma kohale asetatud?
- Kas uksetihendid on purunenud või rebenenud?
- Kas külmik asetseb loodis aluspinnal?

### **Külmiku korpuse ja ukse kokkupuutepinnad on soojad**

Eriti suvisel ajal (kuuma ilmaga) võivad sellised kontaktpinnad muutuda kompressori töötamisel soojemaks; tegemist on normaalse nähtusega.

### **TÄHTSAD MÄRKUSED**

- Kompressori termokaitse rakendub ootamatu voolukatkestuse või seadme pistiku pesast väljatõmbamisel, kuna jahutussüsteemi gaas ei ole stabiliseerunud. Tegemist on normaalse nähtusega ning külmik käivitub uuesti 4 või 5 minuti möödumisel.
- Külmiku jahutusseade on peidetud tagaseina sisse. Seetõttu võivad määratud ajavahemike järel ilmuda külmiku tagapinnale veepiisad või jää. Tegemist on normaalse nähtusega. Sulatamist ei ole vaja teostada, kui pole justtekinud paksu jääkihti.
- Kui te ei plaani oma külmikut pika aja vältel kasutada (näiteks suvepuhkuse ajal), eraldage seade vooluvõrgust. Puhastage külmik jaotises 4 toodud juhiste alusel ja jätkke ebameeldivate lõhnade tekkimise vältimiseks seadme uks avatuks.
- Teie ostetud seade on ettenähtud kodu tüüpi kasutamiseks ja seda võib kasutada ainult kodus ja seadmele ettenähtud otstarbel. Seade ei sobi äriliseks või ühiskasutamiseks. Kui tarbija ei kasutada seadet neist nõuetest kinni pidades, ei ole seadme tootja ega edasimüüja vastutavad garantiiperioodil ette tulla võivate rikete ja remontimisvajaduste eest.
- Kui probleem püsib ka pärast kõikide eelmainitud juhiste järgimist, pidage nõu ametliku hooldusteenusepakkujaga.

## Energia säästmise nõuanded

1. Paigutage seade jahedasse, hästi ventileeritud ruumi eemale otsesest päikesevalgusest ja küttekehadedest. Vastasel juhul kasutage isoleerivat plaati.
2. Laske soojal toidul alati jahtuda toatemperatuurini enne kui selle külmikusse panete.
3. Külmutatud toidu sulatamisel, asetage see külmiku sektsiooni. Sulamisel aitab see jahe õhk jahutada külmiku sisemist temperatuuri. Nii säästab see energiat. Kui külmutatud toit panna välja sulama, põhjustab see energia raiskamist.
4. Jookide ja suppide asetamisel kappi, peavad need olema kaetud. Vastasel juhul tõuseb seadmes niiskus. Külmiku töötamise aeg suureneb. Samuti aitab jookide ja suppide katmine säilitada nende maitset ja lõhna.
5. Jookide ja toitude kappi asetamisel, hoidke uks lahti nii lühikest aega, kui vähegi võimalik.
6. Hoidke erinevate jahutusosalade katted kinni (värsked toidud, jahuti jne.).
7. Ukse tihend peab olema puhas ja paindub. Kui on kulumise märke ja tihend on eemaldatav, vahetage tihend välja. Kui tihend ei ole eemaldatav, tuleb terve uks välja vahetada.
8. Ökonoomne režiim / vaikeseade funktsioon säilitab värsked ja külmutatud toiduaineid, säästes samal ajal energiat.
9. Värske toidu kamber (külmik): energiakasutus on kõige tõhusam siis, kui sahtlid on seadme alumises osas ja riiulid on ühtlaselt jaotatud. Uksekorvide asukoht ei mõjuta energiatarvet.
10. Külmutuskamber (sügavkülmik): seadmes olemasolev konfiguratsioon tagab kõige säästlikuma energiakasutuse.
11. Ärge eemaldage külmutuskorvis olevaid külmaakumulaatoreid (kui on olemas).

## PEATÜKK - 7. SEADME JA KAMBRITE OSAD

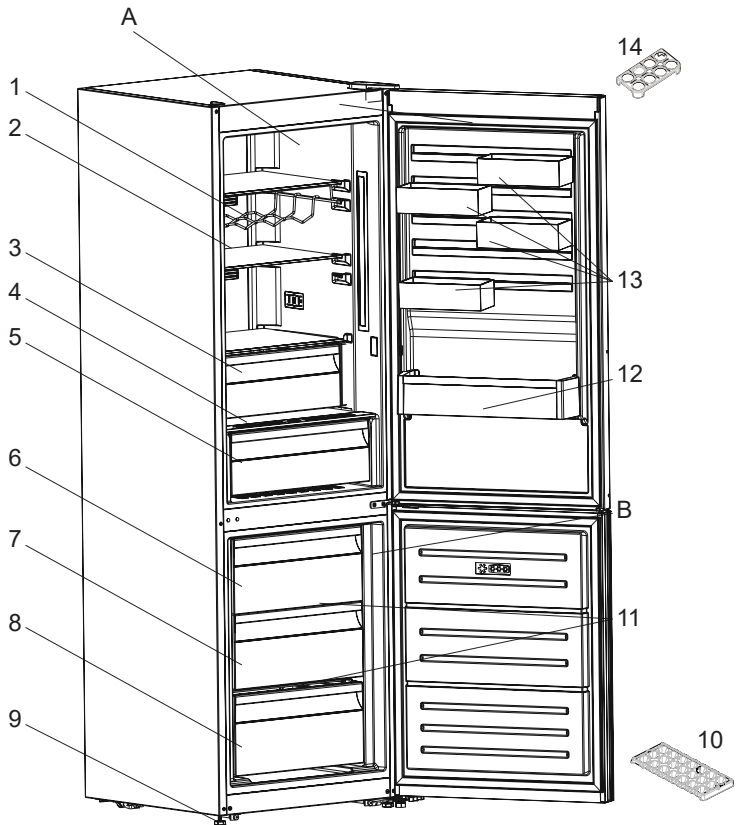

Denna presentation är endast information om enhetens delar. Delarna kan variera beroende på modell.

A) Tavakülmikusektsioon

B) Sügavkülmik

1) Veiniriul \*

2) Külmiku riulid

3) Eriti jahe kamber (Jahutisektsioon) \*

4) Köögiviljakasti kate

5) Köögiviljakast

6) Sügavkülmiku ülemine kast

7) Sügavkülmiku keskmine kast

8) Sügavkülmiku alumine kast

9) Reguleeritavad tugijalad

10) Jääalus

11) Sügavkülmik klaasist riulid \*

12) Pudeliriul

13) CustomFlex

14) Munahoidik

\* Osadel mudelitel

## **PEATÜKK - 8. TEHNILISED ANDMED**

Tehniline teave on toodud seadme siseküljel asuval andmeplaadil ja energiaetiketil.

Seadme energiaetiketil asuv QR-kood viib teid veebilehele, millelt saate teavet seadme jõudluse kohta ELi EPRELi andmebaasis.

Hoidke energiaetiketti, see kasutusjuhend ja muud seadmega kaasas olevad dokumendid alles.

EPRELis olevat teavet leiate ka veebilehelt <https://eprel.ec.europa.eu> ning mudeli nime ja tootenumbri leiate seadme andmeplaadilt.

Täpsemat teavet energiaetiketi kohta vt lingil [www.theenergylabel.eu](http://www.theenergylabel.eu).

## **PEATÜKK - 9. TEAVE KATSEASUTUSTELE**

Seadme paigaldamine ja ettevalmistamine märgise EcoDesign kinnitamiseks peab vastama standardile EN 62552. Ventilatsiooninõuded, õõnsuse mõõtmed ja minimaalsed vahemaad seadme tagaküljel peavad vastama kasutusjuhendi PEATÜKK 1 toodud andmetele. Täiendavat teavet, sh teavet seadme täitmise kohta saate tootjalt.





www.electrolux.com/shop



52435472

PNC CODE: 925993543

