

BG Ръководство за употреба	2	LV Lietošanas instrukcija	373
HR Upute za uporabu	40	LT Naudojimo instrukcija	408
CS Návod k použití	75	PL Instrukcja obsługi	446
NL Gebruiksaanwijzing	110	RO Manual de utilizare	483
ET Kasutusjuhend	147	RU Инструкция по	
FR Notice d'utilisation	183	эксплуатации	519
KA მომხმარებლის		SR Упутство за употребу	558
სახელმძღვანელო	220	SK Návod na používanie	595
DE Benutzerinformation	260	SL Navodila za uporabo	631
EL Οδηγίες Χρήσης	299	UK Інструкція	666
HU Használati útmutató	337		

USER MANUAL

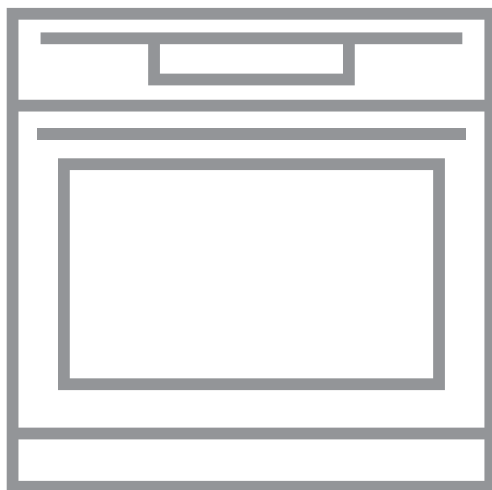

BPE742380B
BPK742380B
BPK742380M

AEG

ЗА ОТЛИЧНИ РЕЗУЛТАТИ

Благодарим Ви, че избрахте продукт на AEG. Ние го създадохме, за да Ви предоставим безупречна експлоатация в продължение на много години, с иновативни технологии, които правят живота по-лесен – функции, които не можете да откриете при обикновените уреди. Моля, отделете няколко минути за четене, за да извлечете най-доброто. Посетете нашия уебсайт за:



Вижте полезни съвети за употреба, брошури, отстраняване на неизправности, информация за сервиз и ремонт:

www.aeg.com/support



Регистрирайте Вашия продукт за по-добро обслужване:

www.registeraeg.com



Купете аксесоари, консумативи и оригинални резервни части за Вашия уред:

www.aeg.com/shop

ОБСЛУЖВАНЕ НА КЛИЕНТИ

Винаги използвайте оригинални резервни части.

Когато се свързвате с нашия оторизиран отдел „Обслужване“, трябва да имате под ръка следната информация: Модел, PNC, сериен номер.

Информацията може да бъде открита на табелката с основни данни

Предупреждение / Внимание – Информация за безопасност

Обща информация и съвети

Информация за околната среда

Запазваме си правото на изменения.

СЪДЪРЖАНИЕ

1. ИНФОРМАЦИЯ ЗА БЕЗОПАСНОСТ.....	3	4. КОНТРОЛЕН ПАНЕЛ.....	11
1.1 Безопасност за деца и хора в неравностойно положение.....	4	4.1 Преглед на контролния панел....	11
1.2 Обща безопасност.....	4	4.2 Екран.....	12
2. ИНСТРУКЦИИ ЗА БЕЗОПАСНОСТ.....	6	5. ПРЕДИ ПЪРВА УПОТРЕБА.....	13
2.1 Инсталация.....	6	5.1 Първоначално почистване	13
2.2 Електрическо свързване.....	7	5.2 Първо свързване.....	13
2.3 Използване.....	7	5.3 Начално предварително затопляне.....	13
2.4 Грижа и почистване.....	8	6. ВСЕКИДНЕВНА УПОТРЕБА.....	14
2.5 Пиролитично почистване.....	9	6.1 Как да настроите: Функции нагриване.....	14
2.6 Вътрешно осветление.....	9	6.2 Как да настроите: Помощ при готвене.....	14
2.7 Обслужване.....	9	6.3 Функции за затопляне.....	15
2.8 Изхвърляне.....	10	6.4 Бележки относно: Печене с влажност.....	17
3. ОПИСАНИЕ НА УРЕДА.....	10		
3.1 Общ преглед.....	10		
3.2 Аксесоари.....	10		

7. ФУНКЦИИ НА ЧАСОВНИКА.....	17	11.3 Начин на използване: Пиролитично почистване.....	29
7.1 Описание на функциите на часовника.....	17	11.4 Напомняне за почистване.....	30
7.2 Как да настроите: Функции на часовника.....	18	11.5 Как да премахнете и монтирате: Вратичка.....	30
8. ИЗПОЛЗВАНЕ НА ПРИНАДЛЕЖНОСТИТЕ.....	20	11.6 Как да подмените: Лампа.....	31
8.1 Поставяне на аксесоари.....	20	12. ОТСТРАНЯВАНЕ НА НЕИЗПРАВНОСТИ.....	32
8.2 Термосонда.....	21	12.1 Как да постъпите, ако.....	32
8.3 Начин на използване: Термосонда.....	21	12.2 Начин на управление: Кодове за грешка.....	33
9. ДОПЪЛНИТЕЛНИ ФУНКЦИИ.....	22	12.3 Данни за сервизно обслужване.....	34
9.1 Как да запазите: Предпочитани.....	22	13. ЕНЕРГИЙНА ЕФЕКТИВНОСТ.....	34
9.2 Заклучване на функция.....	23	13.1 Информация за продукта и информационен лист за продукта съгласно регламентите на ЕС за екодизайн и енергийно етикетиране.....	34
9.3 Автоматично изключване.....	23	13.2 Енергоспестяваща.....	35
9.4 Охлаждащ вентилатор.....	24	14. СТРУКТУРА НА МЕНЮТО.....	36
10. ПРЕПОРЪКИ И СЪВЕТИ.....	24	14.1 Меню.....	36
10.1 Препоръки за готвене.....	24	14.2 Подменю за: Почистване.....	36
10.2 Печене с влажност.....	24	14.3 Подменю за: Опции.....	37
10.3 Печене с влажност - препоръчителни аксесоари.....	25	14.4 Подменю за: Настройка.....	37
10.4 Таблици за готвене за изпитващи институции.....	25	14.5 Подменю за: Сервиз.....	38
11. ГРИЖИ И ПОЧИСТВАНЕ.....	27	15. ЛЕСНО Е!.....	38
11.1 Бележки относно почистването.....	28	16. ОПАЗВАНЕ НА ОКОЛНАТА СРЕДА.....	39
11.2 Начин на отстраняване: Опори на скарата.....	28		

1. ⚠ ИНФОРМАЦИЯ ЗА БЕЗОПАСНОСТ

Преди монтирането и употребата на уреда внимателно прочетете предоставените инструкции. Производителят не е отговорен за наранявания или повреди в резултат на неправилна инсталация или употреба. Винаги дръжте инструкциите на безопасно и лесно достъпно място за справка в бъдеще.

1.1 Безопасност за деца и хора в неравностойно положение

- Този уред може да бъде използван от деца над 8-годишна възраст, както и от лица с намалени физически, сетивни и умствени възможности или от лица без опит и познания, само ако те са под наблюдение или бъдат инструктирани относно безопасната употреба на уреда и разбират възможните рискове. Деца под 8-годишна възраст и хора с тежки или комплексни увреждания трябва да се държат далеч от уреда, освен ако не са под постоянно наблюдение.
- Децата трябва да бъдат под наблюдение, за да се гарантира, че не си играят с уреда.
- Дръжте всички опаковки далече от деца и изхвърлете опаковките по местните правила.
- **ПРЕДУПРЕЖДЕНИЕ:** Уредът и неговите достъпни части се нагорещават по време на употреба. Пазете децата и домашните любимци далеч от уреда, когато се използва и когато се охлажда.
- Ако уредът има устройство за детска безопасност, то трябва да се активира.
- Деца не трябва да извършват почистване или поддръжка на уреда, когато са без надзор.

1.2 Обща безопасност

- Този уред е предназначен само за готвене.
- Този уред е предназначен за домашна употреба в затворени помещения.
- Този уред може да се използва в офиси, стаи в хотел, стаи в мотел, къщи за гости и други подобни места за настаняване, където това използване не надвишава (средно) нивото на домашна употреба.
- Само квалифицирано лице трябва да инсталира уреда и да смени кабела.

- Не използвайте уреда, преди да го инсталирате във вградената конструкция.
- Преди извършването на каквато и да е поддръжка, изключете уреда от електрозахранването.
- Ако захранващият кабел е повреден, той трябва да се смени от производителя, от негов оторизиран сервизен център или от квалифицирано лице, за да се избегне опасност.
- **ПРЕДУПРЕЖДЕНИЕ:** Уверете се, че уредът е изключен, преди да смените лампата, за да избегнете евентуален токов удар.
- **ПРЕДУПРЕЖДЕНИЕ:** Уредът и неговите достъпни части се нагорещават по време на употреба. Трябва да се внимава да не се докосват нагревателните елементи или повърхността на вътрешността на уреда.
- Винаги използвайте ръкавици за фурна при изваждане или поставяне на аксесоари или съдове за печене.
- Използвайте само сензора за храна (термосонда), препоръчан за този уред.
- За да свалите носачите на рафта, първо издърпайте предната част на носачите, а след това и задния край на носачите от страничните стени. Поставете носачите на рафта в обратна последователност.
- Не почиствайте уреда с парочистачка.
- Не използвайте груби, абразивни, почистващи препарати или остри, метални стъргалки за почистване на стъклото на вратата, защото те могат да надраскат повърхността и това да доведе до счупване на стъклото.
- Преди пиролитично почистване извадете всички аксесоари и прекомерни натрупвания/разливания от вътрешността на уреда.

2. ИНСТРУКЦИИ ЗА БЕЗОПАСНОСТ

2.1 Инсталация



ВНИМАНИЕ!

Само квалифицирано лице може да извърши монтажа на уреда.

- Махнете всички опаковки.
- Не монтирайте и не използвайте повреден уред.
- Следвайте инструкциите за инсталиране, приложени към уреда.
- Винаги внимавайте, когато местите уреда, тъй като е тежък. Винаги използвайте предпазни ръкавици и затворени обувки.
- Не дърпайте уреда за дръжката.
- Монтирайте уреда на безопасно и подходящо място, което отговаря на монтажните изисквания.
- Трябва да спазвате минималното разстояние до други уреди и устройства.
- Преди да монтирате уреда, проверете дали вратата му се отваря безпроблемно.
- Уредът е оборудван с електрическа система за охлаждане. Трябва да се използва с електрозахранването.
- Вграденият уред трябва да отговаря на изискванията за стабилност на DIN 68930.

Минимална височина на отвора за вграждане (Минимална височина на отвора за вграждане под работния плот)	578 (600) мм
Ширина на отвора за вграждане	560 мм
Дълбочина на отвора за вграждане	550 (550) мм
Височина в предната част на уреда	594 мм
Височина в задната част на уреда	576 мм
Ширина в предната част на уреда	595 мм
Ширина в задната част на уреда	559 мм
Дълбочина на уреда	567 мм
Дълбочина на вграждане на уреда	546 мм
Дълбочина при отворена врата	1027 мм
Минимален размер на отвора за вентилация. Отвор разположен в долната задна страна	560x20 мм

Дължина на основния захранващ кабел. Кабелът е разположен в десния ъгъл на задната страна	1500 мм
Монтажни винтове	4x25 мм

2.2 Електрическо свързване



ВНИМАНИЕ!

Риск от пожар или токов удар.

- Всички ел. връзки трябва да се направят от квалифициран електротехник.
- Уредът трябва да е заземен.
- Уверете се, че параметрите на табелката с технически данни са съвместими с електрическите данни на захранващата мрежа.
- Винаги използвайте правилно монтиран контакт със защита от токов удар.
- Не използвайте разклонители или адаптери с много входове.
- Внимавайте да не повредите захранващия щепсел и захранващия кабел. Ако захранващият кабел трябва да бъде подменен, това трябва да бъде извършено от нашия оторизиран сервизен център.
- Не допускате захранващите кабели да се доближават до вратичката на уреда или пространството под него, особено когато е включен или когато вратичката е гореща.
- Защитата от токов удар на горещите и изолирани части трябва да бъде затегната по такъв начин, че да не може да се отстрани без инструменти.
- Свържете кабела за захранването към контакта единствено в края на инсталацията. Уверете се, че щепселът за захранване е достъпен след инсталирането.
- Ако контактът е разхлабен, не свързвайте захранващия щепсел.
- Не издърпвайте захранващия кабел, за да изключите уреда. Винаги издърпвайте щепсела на захранването.
- Използвайте само правилни устройства за изолация: предпазни прекъсвачи на мрежата, предпазители (предпазители от винтов тип трябва да се извадят от фасунгата), изключватели и контактори за утечка на заземяването.
- Електрическата инсталация трябва да има изолиращо устройство, което Ви позволява да изключите уреда от ел. мрежата при всички полюси. Изолиращото устройство трябва да е с ширина на отваряне на контакта минимум 3 мм.
- Затворете изцяло вратичката на уреда, преди да свържете захранващия кабел към контакта.
- Този уред се доставя с електрозахранващи щепсел и кабел.

2.3 Използване



ВНИМАНИЕ!

Риск от нараняване, изгаряния, токов удар или експлозия.

- Не променяйте предназначението на уреда.
- Уверете се, че вентилационните отвори не са блокирани.
- Не оставяйте уреда без надзор по време на работа.
- Изключвайте уреда след всяко използване.

ИНСТРУКЦИИ ЗА БЕЗОПАСНОСТ

- Бъдете внимателни, когато отваряте вратата на уреда, докато уредът работи. Може да излезе горещ въздух.
- Не работете с уреда с мокри ръце или когато има контакт с вода.
- Не оказвайте натиск върху отворената врата.
- Не използвайте уреда като работна повърхност или повърхност за съхранение.
- Отваряйте внимателно вратата на уреда. Използването на съставки с алкохол може да предизвика смесване на алкохол и въздух.
- Не позволявайте искри или открит пламък да влизат в контакт с уреда, когато отваряте вратата.
- Не поставяйте запалими продукти или предмети, които са намокрени със запалими продукти, в близост до уреда или върху него.



ВНИМАНИЕ!

Риск от повреда на уреда.

- За да се избегнат повреди и обезцветяване на емайла:
 - не поставяйте съдове за фурна или други предмети в уреда директно върху дъното.
 - не поставяйте алуминиево фолио директно върху дъното на уреда.
 - не поставяйте вода директно в горещия уред.
 - не поставяйте влажни съдове и храна в уреда, след като приключите с готвенето.
 - бъдете внимателни, когато махате или поставяте аксесоарите.
- Обезцветяването на емайла или неръждаемата стомана не оказва влияние върху работата на уреда.
- Използвайте дълбока тава за влажни торти. Плодовите сокове причиняват петна, които могат да бъдат трайни.
- Винаги гответе при затворена вратичка на уреда.
- Ако уредът е инсталиран зад преграда от мебелен тип, напр. зад вратичка в шкаф, тази вратичка трябва винаги да е отворена, докато уредът работи. Ако е затворена, могат да се акумулират топлина и влага, които впоследствие да повредят уреда, шкафа или пода. Не затваряйте преградата, докато уредът не изстине напълно след употреба.

2.4 Грижа и почистване



ВНИМАНИЕ!

Опасност от нараняване, пожар или повреда на уреда.

- Преди поддръжка на уреда го изключете и извадете щепсела от захранващия контакт.
- Уверете се, че уредът е студен. Има опасност стъклените панели да се счупят.
- Сменяйте незабавно стъклените панели на вратичката, когато са повредени. Свържете се с оторизиран сервизен център.
- Внимавайте, когато сваляте вратичката от уреда. Вратичката е тежка!
- Почиствайте редовно уреда, за да предотвратите увреждане на повърхностния материал.
- Почистете уреда с мокра, мека кърпа. Използвайте само неутрални препарати. Не използвайте абразивни кърпи, разтворители или метални предмети.
- Ако използвате спрей за фурна, следвайте инструкциите за безопасност върху опаковката му.

2.5 Пиролитично почистване



ВНИМАНИЕ!

Опасност от нараняване / пожар / химически емисии (пушек) в пиролитичен режим.

- Преди извършване на пиролитично почистване и първоначално подгръване, извадете от фурната следното:
 - всички излишни остатъци от храна, разливи / отлагания от мазнина.
 - всякакви подвижни предмети (включително рафтове, странични релси и др., предоставени с уреда), особено всички незалепващи тенджери, тигани, тави, прибори и др.
- Прочетете внимателно всички инструкции за пиролитичното почистване.
- Деца не бива да се приближават до уреда, докато се извършва пиролитичното почистване. Уредът се нагорещява и горещият въздух излиза от предните охлаждащи отвори.
- Пиролитичното почистване е високотемпературна операция, която може да отдели изпарения от остатъците от готвене и конструкционни материали. Затова се препоръчва на потребители да направят следното:
 - да осигурят добра вентилация по време и след всяко пиролитично почистване.
 - осигурява добра вентилация по време на и след първоначалното подгръване.
- Не разливайте и не наливайте вода върху вратичката на фурната по време на и след пиролитичното почистване, за да избегнете повреда на стъклените панели.
- Изпарения, излъчени от фурни с пиролиза / остатъци от храна, както е описано, не са вредни за хора, в това число деца и хора със здравословни проблеми.
- Пазете малките домашни любимци далече от уреда по време и след пиролитичното почистване и първоначалното подгръване. Малките домашни любимци (особено птици и влечуги) могат да бъдат силно чувствителни към температурни промени и отделяни изпарения.
- Незалепващите повърхности на тенджери, тигани, тави, табли, прибори и т.н., могат да бъдат повредени от високотемпературното пиролитично почистване, като също така могат да бъдат източник за вредни изпарения от ниско ниво.

2.6 Вътрешно осветление



ВНИМАНИЕ!

Опасност от токов удар.

- Относно лампата(ите) вътре в този продукт и резервните лампи, продавани отделно: Тези лампи са предназначени да издържат на екстремни физически условия в домакински уреди, като температура, вибрации, влажност или са предназначени да сигнализират информация за работното състояние на уреда. Те не са предназначени за използване в други приложения и не са подходящи за осветяване на помещения в домакинството.
- Този продукт включва светлинен източник с клас на енергийна ефективност G.
- Използвайте само лампи със същите спецификации.

2.7 Обслужване

- За поправка на уреда се свържете с оторизирания сервизен център.
- Използвайте само оригинални резервни части.

ОПИСАНИЕ НА УРЕДА

2.8 Изхвърляне



ВНИМАНИЕ!

Риск от нараняване или задушаване.

- Свържете се с общинските власти за информация как да изхвърлите уреда.
- Изключете уреда от електрозахранването.
- Извадете захранващия ел. кабел в близост до уреда и го изхвърлете.
- Премахнете дръжката на вратичката, за да предотвратите заклещването на деца, или домашни любимци в уреда.

3. ОПИСАНИЕ НА УРЕДА

3.1 Общ преглед

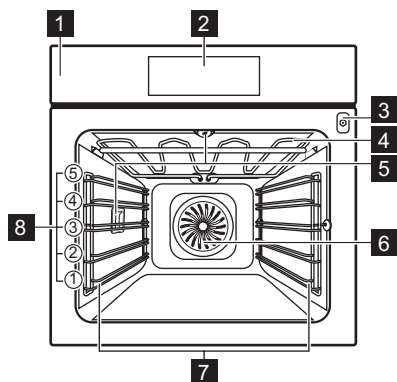

- 1 Контролен панел
- 2 Екран
- 3 Гнездо за включване на термосондата
- 4 Нагряващ елемент
- 5 Лампа
- 6 Вентилатор
- 7 Водачи за скара, отстраняеми
- 8 Позиция на скара

3.2 Аксесоари

Скара/рафт

За съдове за готвене, тави за торти и печене.

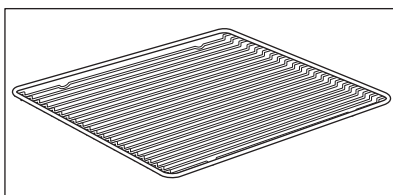

Тава за печене

За торти и бисквити.

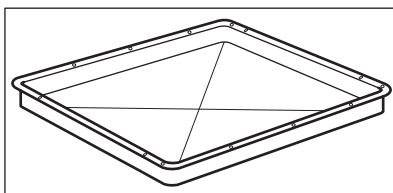

Съд за грил / печене

За печене или като съд за събиране на мазнина.

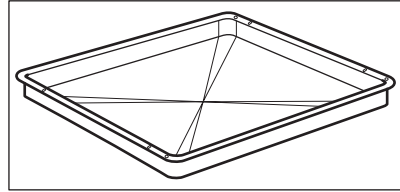

Термосонда

За измерване на температурата в храната.

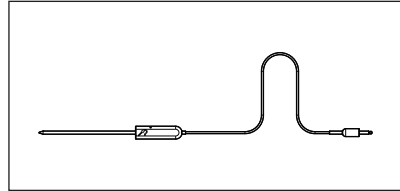

Телескопични водачи

За лесно поставяне и изваждане на тавите и скарата.

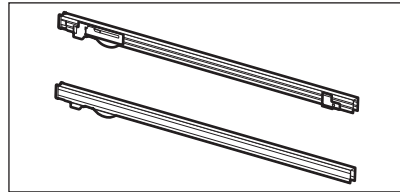

4. КОНТРОЛЕН ПАНЕЛ

4.1 Преглед на контролния панел

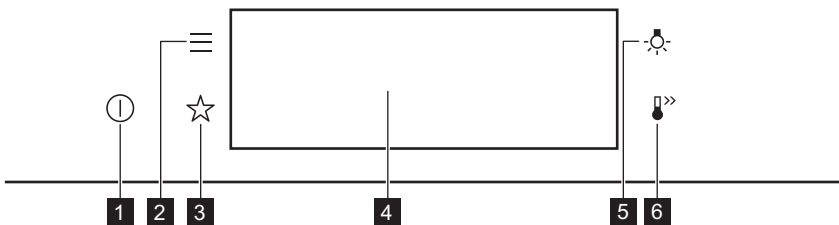

1	ВКЛ. / ИЗКЛ.	Натиснете и задръжте, за да включите и изключите уреда.
2	Меню	Изброява функциите на уреда.
3	Предпочитани	Изброява любимите настройки.
4	Екран	Показва текущите настройки на уреда.

КОНТРОЛЕН ПАНЕЛ

5	Превключвател за лампичката	За включване и изключване на лампата.
6	Бързо нагряване	За включване и изключване на функцията: Бързо нагряване.

		
Натиснете	Преместете	Натиснете и задръжте
Докоснете повърхността с върха на пръста си.	Плъзнете пръста си по повърхността.	Докоснете повърхността за 3 секунди.

4.2 Екран

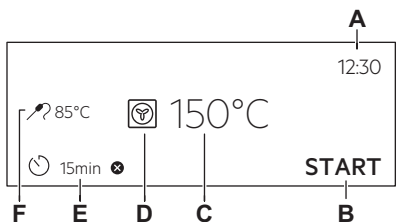
	<p>Екран със зададени функции на бутоните.</p> <p>A. Час от денонощието B. СТАРТ/СТОП C. Температура D. Функции нагряване E. Таймер F. Термосонда (само избрани модели)</p>
---	--

Индикатори на екрана

Основни индикатори - за навигиране по екрана.			
 За потвърждаване на избора / настройката.	 За връщане едно ниво назад в менюто.	 За отмяна на последното действие.	 За включване и изключване на опции.
Звукова аларма индикатори за функции - когато настроеното време за готвене свърши, се чува сигнал.			
 Функцията е включена.	 Функцията е включена. Готвенето спира автоматично.	 Звуковата аларма е изключена.	
Индикатори на таймера			



За настройване на функцията: Забавен старт.



За отмяна на настройката.



5. ПРЕДИ ПЪРВА УПОТРЕБА



ВНИМАНИЕ!

Вж. глава "Безопасност".

5.1 Първоначално почистване

		
Стъпка 1	Стъпка 2	Стъпка 3
Извадете от уреда всички аксесоари и подвижните опори на скарата.	Почиствайте уреда и аксесоарите само с микрофибърна кърпа, топла вода и мек почистващ препарат.	Поставете в уреда аксесоарите и подвижните опори на скарата.



5.2 Първо свързване

Дисплеят показва приветствено съобщение след първото свързване.

Трябва да зададете: Език, Яркост на екрана, Звук на бутоните, Сила на звук сигнал, Час от денонощието.

5.3 Начално предварително затопляне

Затоплете предварително празната фурна преди първата употреба.

Стъпка 1	Извадете от фурната всички принадлежности и подвижните опори на скарата.
Стъпка 2	Задайте максималната температура за функцията:  . Оставете фурната да работи за 1 ч.
Стъпка 3	Задайте максималната температура за функцията:  . Оставете фурната да работи за 15 мин.



От фурната може да излиза миризма и дим по време на предварителното затопляне. Погрижете се помещението да има добро проветряване..

6. ВСЕКИДНЕВНА УПОТРЕБА



ВНИМАНИЕ!

Вж. глава "Безопасност".

6.1 Как да настроите: Функции нагряване

Стъпка 1	Включете фурната. Дисплеят показва функцията на затопляне по подразбиране.
Стъпка 2	Натиснете символа на функцията на затопляне  , за да влезете в подменюто.
Стъпка 3	Изберете функцията на затопляне и натиснете: OK . Екранът показва: температура.
Стъпка 4	Задаване на температура. Натиснете: OK .
Стъпка 5	Натиснете: START . Термосонда – можете да включите сензора по всяко време преди или по време на готвене.
STOP – натиснете, за да изключите функцията за затопляне.	
Стъпка 6	Изключете фурната.

6.2 Как да настроите: Помощ при готвене

Всяко ястие в това подменю има препоръчителна функция и температура. Можете да настроите времето и температурата.

За някои ястия може да готвите и със следното:

- Автоматично мерене
- Термосонда

Степента, при която ястието е приготвено:







- Алангле или По-малко
- Средно изпечено
- Добре изпечено или Повече

Стъпка 1	Включете фурната.
Стъпка 2	Натиснете:  .



Стъпка 3	Натиснете:  . Въведете: Помощ при готвене.
Стъпка 4	Изберете ястие или вид храна.
Стъпка 5	Натиснете: START .

6.3 Функции за затопляне





СТАНДАРТНИ



Функция за затопляне	Приложение
 Грил	За запичане на тънки храни или препичане на хляб.
 Турбо грил	За печене на големи парчета месо или птици с костите на едно ниво. За огретени и за кафява коричка.
 Горещ въздух/ вентилир	За печене на до три нива едновременно и за сушене на храна. Задайте температурата с 20 – 40°C по-малко, отколкото за Традиционно печене.
 Дълбоко замразени храни	За да станат хрупкави полуготовите храни, напр. картопки, картофи с коричка или пролетни рулца.
 Традиционно печене	За печене на тестени и месни храни на едно ниво.
 Функция пица	За печене на пица. За хрупкав и запечен блат.

ВСЕКИДНЕВНА УПОТРЕБА

Функция за затопляне	Приложение
 Долен нагревател	За печене на сладкиши с хрупкава долна част и за запазване на храната.
 Печене на хляб	Използвайте тази функция, за да пригответе хляб или френзели с много добър професионален резултат относно хрупкавост, цвят и загар на коричката.
 Втасване на тесто	За ускоряване на набухването на тесто с мая. Предотвратява изсъхването на повърхността на тестото и го запазва еластично.

СПЕЦИАЛНИ

Функция за затопляне	Приложение
 Консервиране	За консервиране на зеленчуци (напр. туршия).
 Сушене	За сушене на резенчета плодове, зеленчуци и гъби.
 Затопляне на чиния	За подгряване на чинии преди сервиране.
 Размразяване	За размразяване на храна (плодове и зеленчуци). Времето за размразяване зависи от количеството и размера на замразената храна.
 Огретен	За ястия като лазаня или запечени картофи. За огретени и за кафява коричка.

Функция за затопляне	Приложение
 Бавно готвене	За приготвяне на крехко, сочно печено.
 Поддържане на топлина	За поддържане на храната топла. Имайте предвид, че някои ястия може да продължат да се готвят и да изсъхват, докато се поддържат топли. Покрийте съдовете, ако е необходимо
 Печене с влажност	Тази функция е предназначена за пестене на енергия по време на готвене. Когато я използвате, температурата вътре в уреда може да се различава от зададената температура. Използва се остатъчната топлина. Мощността на нагряване може да се намали. За повече информация вижте глава „Ежедневна употреба“, „Бележки“ за: Печене с влажност.

6.4 Бележки относно: Печене с влажност

Тази функция беше използвана в съответствие на изискванията за клас на енергийна ефективност и екодизайн EU 65/2014 (според и EU 66/2014). Изпитвания съгласно: IEC/EN 60350-1.

Вратата на фурната трябва да се затвори по време на готвене, така че функцията да не се прекъсва и да се гарантира, че фурната работи с възможно най-висока енергийна ефективност.

Когато използвате тази функция, лампичката автоматично се изключва след 30 секунди. За инструкции за готвене вижте глава „Съвети“, Печене с влажност. За общи препоръки относно пестене на енергия вижте глава „Енергийна ефективност“, „Пестене на енергия“.

7. ФУНКЦИИ НА ЧАСОВНИКА

7.1 Описание на функциите на часовника

Функция Часовник	Приложение
Време за готвене	За да зададете времетраене на готвенето. Максимумът е 23 ч и 59 мин
Прекратяване на действието	За настройване какво да се случи при края на отброяването на таймера.
Забавен старт	За отлагане на старта и/или края на готвенето.
Удължаване на времето	За увеличаване на времето за готвене.

ФУНКЦИИ НА ЧАСОВНИКА

Функция Часовник	Приложение
Напомняне	За настройка на обратно броене. Максимумът е 23 ч и 59 мин. Тази функция не влияе върху работата на уреда.
Брояч	Следи колко дълго работи функцията. Брояч – можете да го включвате и изключвате.

7.2 Как да настроите: Функции на часовника

Как да настроите часовника	
Стъпка 1	Включете фурната.
Стъпка 2	Натиснете: Час от денонощието.
Стъпка 3	Настройте таймера. Натиснете: ОК.

Как да настроите времето за готвене	
Стъпка 1	Изберете функцията на затопляне и настройте температурата.
Стъпка 2	Натиснете:  .
Стъпка 3	Настройте таймера. Натиснете: ОК.

Как да изберете опция за край	
Стъпка 1	Изберете функцията на затопляне и настройте температурата.
Стъпка 2	Натиснете:  .
Стъпка 3	Задайте времето за готвене.

Как да изберете опция за край

Стъпка 4	Натиснете: ● ● ● .
Стъпка 5	Натиснете: Прекратяване на действието.
Стъпка 6	Изберете предпочитания: Прекратяване на действието.
Стъпка 7	Натиснете: OK. Повторете действието, докато на дисплея се покаже основният екран.

Как да отложите началото на готвенето

Стъпка 1	Задайте функцията за затопляне и температурата.
Стъпка 2	Натиснете: ☹.
Стъпка 3	Задайте времето за готвене.
Стъпка 4	Натиснете: ● ● ● .
Стъпка 5	Натиснете: Забавен старт.
Стъпка 6	Изберете стойност.
Стъпка 7	Натиснете: OK. Повторете действието, докато на дисплея се покаже основният екран.

Как да удължите времето за готвене

Когато остава 10% от времето за готвене, а изглежда, че храната не е готова, можете да удължите времето за готвене. Можете също да промените и функцията на затопляне.

Натиснете **+1 мин**, за да удължите времето за готвене.

ИЗПОЛЗВАНЕ НА ПРИНАДЛЕЖНОСТИТЕ

Как да промените настройките на таймера

Стъпка 1	Натиснете:  .
Стъпка 2	Настройте стойността на таймера.
Стъпка 3	Натиснете: OK.

Можете да промените във всеки момент зададеното време докато готвите.

8. ИЗПОЛЗВАНЕ НА ПРИНАДЛЕЖНОСТИТЕ



ВНИМАНИЕ!

Вж. глава "Безопасност".

8.1 Поставяне на аксесоари

Малката вдлъбнатина отгоре увеличава безопасността. Вдлъбнатините също са устройства против преобръщане. Високият ръб около рафта предотвратява изплъзването на готварски съдове.

Скара/рафт:

Вкарайте рафта между водещите релси на опорите му.

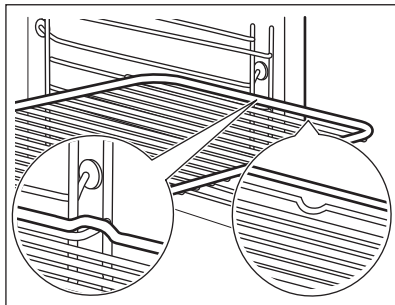

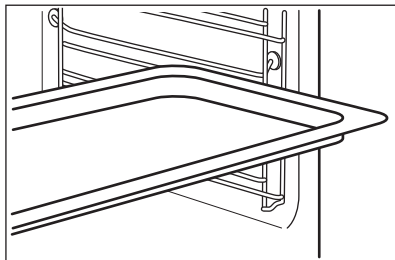

Тава за печене / Дълбока тава:

Вкарайте тавата между водачите на опорните релси.



8.2 Термосонда

Термосонда- измерва температурата в храната. Можете да го използвате с всяка функция за нагряване.

Трябва да се настроят две температури:	
 Температура на фурната минимум 120°C.	 Температурата в сърцевината.

За максимално добри резултати при готвене:		
Съставките трябва да са със стайна температура.	Не използвайте за течни ястия.	По време на готвене трябва да остане в чинията.

Фурната изчислява приблизителното време на приключване на готвенето. Зависи от количеството храна, зададената функция на фурната и температурата.

8.3 Начин на използване: Термосонда

Стъпка 1	Включете фурната.	
Стъпка 2	Задайте функцията на затопляне и ако е необходимо, температурата на фурната.	
Стъпка 3	Въведете: Термосонда.	
Месо, домашни птици и риба		Касерола
Поставете върха на Термосонда в средата на месото или рибата, по възможност в най-плътната част. Уверете се, че поне 3/4 от Термосонда е в ястието.		Поставете върха на Термосонда точно в средата на касеролата. Термосонда трябва да е стабилна по време на печене. Използвайте твърда съставка, за да постигнете ефекта. Използвайте ръба на тавата за печене, за да подпрете силиконовата дръжка Термосонда. Върхът на Термосонда не трябва да докосва дъното на съда за печене.



ДОПЪЛНИТЕЛНИ ФУНКЦИИ

		
Стъпка 4	Включете Термосонда в гнездото от предната страна на фурната. Дисплеят показва текущата температура на: Термосонда.	
Стъпка 5	 – натиснете, за да зададете температурата на сензора в сърцевината.	
Стъпка 6	<ul style="list-style-type: none">● ● ● – натиснете, за да зададете предпочитаната опция:• Звукова аларма – когато храната достигне температурата в сърцевината, прозвучава сигнал.• Звукова аларма и край на готвенето – когато храната достигне температурата в сърцевината, прозвучава сигнал и фурната спира.	
Стъпка 7	Изберете опцията и натиснете няколко пъти: OK , за да отидете до основния екран.	
Стъпка 8	Натиснете: START . Когато ястието достигне настроената температура, прозвучава сигнал. Имате избор между това да спрете или да продължите да готвите, за да се уверите, че храната е добре изпечена.	
Стъпка 9	Извадете Термосонда щепсела от гнездото и извадете ястието от фурната. <div style="border: 1px solid black; padding: 5px;"> ВНИМАНИЕ! Има риск от изгаряния, когато Термосонда се нагорещи. Внимавайте, когато го изваждате от контакта и го премахвате от храната.</div>	

9. ДОПЪЛНИТЕЛНИ ФУНКЦИИ



9.1 Как да запазите: Предпочитани

Можете да запазите любимите си настройки, като функцията на затопляне, времето за готвене, температурата или функцията за почистване. Можете да запазите 3 любими настройки.

Стъпка 1	Включете уреда.
Стъпка 2	Изберете предпочитаната функция.
Стъпка 3	Натиснете:  Select (Изберете): Предпочитани.
Стъпка 4	Изберете: Запази текущите настройки.
Стъпка 5	Натиснете + , за да добавите настройката към списъка със: Предпочитани. Натиснете OK.
<p> - натиснете, за да нулирате настройката.</p> <p> - натиснете, за да отмените настройката.</p>	



9.2 Заклучване на функция

Тази функция предотвратява случайна промяна на функцията за затопляне.



Стъпка 1	Включете уреда.
Стъпка 2	Задайте функция за затопляне.
Стъпка 3	 ,  – натиснете едновременно, за да включите функцията.
За да изключите функцията, повторете стъпка 3.	

9.3 Автоматично изключване

От съображения за безопасност уредът се изключва след известно време, ако е включена функция за затопляне, а настройките не са променени.

 (°C)	 (ч)
30 - 115	12.5
120 - 195	8.5
200 - 245	5.5

ПРЕПОРЪКИ И СЪВЕТИ

 (°C)	 (ч)
250 - максимум	3

Автоматичното изключване не действа при следните функции: Осветление, Термосонда, Приключване, Бавно готвене.

9.4 Охлаждащ вентилатор

Когато уредът работи, охлаждащият вентилатор се включва автоматично, за да поддържа повърхностите му хладни. Ако изключите уреда, охлаждащият вентилатор може да продължи да работи, докато уредът се охлади.

10. ПРЕПОРЪКИ И СЪВЕТИ



10.1 Препоръки за готвене

Температурата и времето за готвене в таблиците са само ориентировъчни. Те зависят от рецептите, качеството и количеството на използваните съставки. Вашият уред може да пече по-различно от този, който сте имали преди. Съветите по-долу показват препоръчителните настройки за температура, време за готвене и позиция на рафта за определени видове храни. Ако не можете да намерите настройките за специална рецепта, потърсете подобни рецепти. За повече препоръки за готвене вижте таблиците за готвене на нашия уебсайт. За да откриете съвети за готвене, проверете PNC номера на фабричната табелка с данни, която се намира на предната част на вътрешността на уреда.

10.2 Печене с влажност

За най-добри резултати следвайте предложенията в долната таблица.

		°C		
Сладки рула, 16 броя	тава за печене или съд за оттичане	180	2	25 - 35
Руло	тава за печене или съд за оттичане	180	2	15 - 25
Цяла риба, 0.2 кг	тава за печене или съд за оттичане	180	3	15 - 25

		°C		
Бисквитки, 16 броя	тава за печене или съд за оттичане	180	2	20 - 30
Макарунс (слад.), 24 броя	тава за печене или съд за оттичане	160	2	25 - 35
Мъфини, 12 броя	тава за печене или съд за оттичане	180	2	20 - 30
Солени бисквити, 20 броя	тава за печене или съд за оттичане	180	2	20 - 30
Бисквити от леко тесто, 20 броя	тава за печене или съд за оттичане	140	2	15 - 25
Тарталети, 8 броя	тава за печене или съд за оттичане	180	2	15 - 25

10.3 Печене с влажност - препоръчителни аксесоари

Използвайте тъмни, неотразяващи фолия и съдове. Те абсорбират топлина по-добре от светлите и отражателни съдове.

			
Тава за пица	Съд за печене	Купички за печене	Метална основа за флан
Тъмни, неотразяващи 28 см диаметър	Тъмни, неотразяващи 26 см диаметър	Керамичен материал 8 см диаметър, 5 см височина	Тъмни, неотразяващи 28 см диаметър





10.4 Таблици за готвене за изпитващи институции.

Информация за изпитващи лаборатории





Изпитвания съгласно: EN 60350, IEC 60350.

ПРЕПОРЪКИ И СЪВЕТИ

Печене на едно ниво - печене в тави





		 °C	 МИН	
Пандишпанова торта без мазнина	Горещ въздух/вентилир	160	45 - 60	2
Пандишпанова торта без мазнина	Традиционно печене	160	45 - 60	2
Ябълков пай, 2 тави Ø20 см	Горещ въздух/вентилир	160	55 - 65	2
Ябълков пай, 2 тави Ø20 см	Традиционно печене	180	55 - 65	1
Масленки	Горещ въздух/вентилир	140	25 - 35	2
Масленки	Традиционно печене	140	25 - 35	2

Печене на едно ниво - бисквити
Използвайте третото ниво на фурната.

		 °C	 МИН
Малки кейкове 20 броя/табла, предварително подгрейте празната фурна	Горещ въздух/вентилир	150	20 - 30
Малки кейкове 20 броя/табла, предварително подгрейте празната фурна	Традиционно печене	170	20 - 30

ГРИЖИ И ПОЧИСТВАНЕ





Печене на няколко нива - бисквити

		 °C	 МИН	
Масленки	Горещ въздух/вентилер	140	25 - 45	2 / 4
Малки кейкове 20 броя/табла, предварително подгрейте празната фурна	Горещ въздух/вентилер	150	25 - 35	1 / 4
Пандишпанова торта без мазнина	Горещ въздух/вентилер	160	45 - 55	2 / 4
Ябълков пай, 1 тава на скара (Ø 20 см)	Горещ въздух/вентилер	160	55 - 65	2 / 4

Грил

Загрейте празната фурна предварително за 5 минути.

Гриловайте на максималната температура.

		 МИН	
Тост	Грил	1 - 2	5
Говежда пържола, обърнете по средата на времето за приготвяне	Грил	24 - 30	4

11. ГРИЖИ И ПОЧИСТВАНЕ





ВНИМАНИЕ!

Вж. глава "Безопасност".

11.1 Бележки относно почистването

 <p>Препарати за почистване</p>	Почиствайте предната част на уреда само с микрофибърна кърпа с топла вода и мек почистващ препарат.
	Използвайте почистващ разтвор, за да почистите металните повърхности.
	Почистете петната с лек почистващ препарат.

 <p>Всекидневна употреба</p>	Почиствайте вътрешността след всяка употреба. Натрупвания на мазнини или други остатъци могат да доведат до пожар.
	Не съхранявайте храна в уреда за повече от 20 минути. Подсушавайте вътрешността само с микрофибърна кърпа след всяка употреба.

 <p>Акcesoари</p>	Почиствайте акcesoарите, след всяко ползване и ги оставяйте да изсъхнат. Използвайте само микрофибърна кърпа с топла вода и мек почистващ препарат. Не почиствайте акcesoарите в съдомиялната
	Не почиствайте незалепащите акcesoари с абразивно почистващо средство или предмети с остри ръбове.

11.2 Начин на отстраняване: Опори на скарата

Отстранете опорите на скарата, за да почистите фурната.

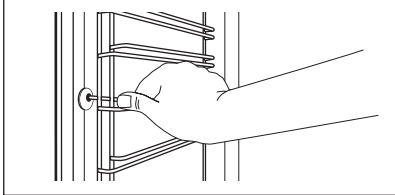
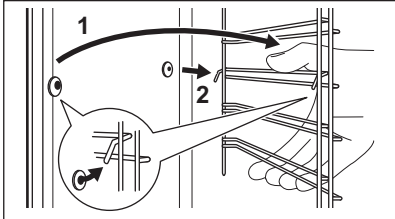
Стъпка 1	Изключете фурната и изчакайте да изстине.	
Стъпка 2	Издърпайте предната част на опорите на скарата от страничната стена.	
Стъпка 3	Издърпайте задната част на носача на рафта на скарата от стената и я извадете.	
Стъпка 4	Поставете носачите на рафта в обратна последователност. Задържащите щифтове на телескопичните водачи трябва да сочат напред.	

11.3 Начин на използване: Пиролитично почистване

Почистете фурната с Пиролитично почистване.



ВНИМАНИЕ!

Има риск от изгаряния.



ПРЕДУПРЕЖДЕНИЕ!

Ако в същия шкаф има монтирани други уреди, не ги използвайте едновременно с тази функция. Това може да причини повреда на фурната.

Преди Пиролитично почистване:

Изключете фурната и изчакайте да изстине.	Отстранете всички аксесоари и подвижни скари.	Почистете пода на фурната и вътрешното стъкло на вратата с топла вода, мека кърпа и умерен почистващ препарат.
---	---	--

Стъпка 1	Стъпка 2	Стъпка 3
Включете фурната.	Натиснете:  / Почисти- ване.	Изберете режим на почистване.
Опция	Режим на почистване	Времетраене
Пиролитично почистване, бързо	Леко почистване	1 h
Пиролитично почистване, нормално	Нормално почистване	1 h 30 min
Пиролитично почистване, интензивно	Цялостно почистване	3 h



Когато почистването започне, вратата на фурната се заключва и лампичката е изключена. Охлаждащият вентилатор работи на по-висока скорост.

STOP – натиснете, за да спрете почистването преди да е завършило.

Не използвайте фурната, докато символът за заключена вратичка не излезне от дисплея.

Когато чистенето приключи:

Изключете фурната и изчакайте да изстине.	Изчистете вътрешността с мека кърпа.	Премахнете остатъка от дъното на вътрешността.
---	--------------------------------------	--

11.4 Напомняне за почистване

Когато се появи напомнянето, се препоръчва почистване.

Използвайте функцията: Пиролитично почистване.

11.5 Как да премахнете и монтирате: Вратичка

Можете да отстраните вратата и вътрешните стъклени панели, за да ги почистите. Броят на стъклените панели е различен за различните модели.



ВНИМАНИЕ!

Вратата е тежка.



ПРЕДУПРЕЖДЕНИЕ!

Подхождайте с внимание, когато почиствате стъклото, особено около ръбовете на предния панел. Стъклото може да се счупи.

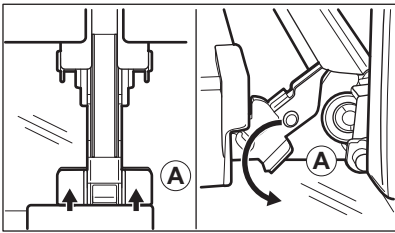
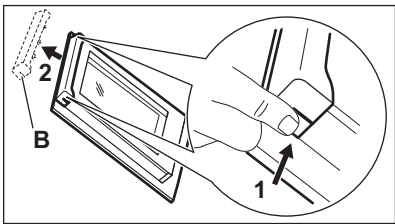
<p>Стъпка 1</p>	<p>Отворете вратата изцяло.</p>	
<p>Стъпка 2</p>	<p>Повдигнете и натиснете закрепващите лостчета (A) на двете панти на вратичката.</p>	
<p>Стъпка 3</p>	<p>Затворете вратичката на фурната до първото възможно положение за отваряне (под ъгъл от около 70°). Задръжте вратичката от двете страни и я отстранете от фурната под ъгъл нагоре. Поставете вратичката с външната страна надолу върху мека кърпа на стабилна повърхност.</p>	
<p>Стъпка 4</p>	<p>Хванете рамката в горната част на вратата (B) от двете ѝ страни и натиснете навътре, за да освободите езичето.</p>	
<p>Стъпка 5</p>	<p>Издърпайте рамката на вратичката към себе си, за да я извадите.</p>	
<p>Стъпка 6</p>	<p>Хванете стъклените панели в горния край един по един и ги извадете нагоре от водачите.</p>	

Стъпка 7	Почистете стъкления панел с вода и сапун. Внимателно подсушете стъкления панел. Не почиствайте стъклените панели в съдомиялна машина.	
Стъпка 8	След почистване изпълнете горните стъпки в обратна последователност.	
Стъпка 9	Поставете първо по-малкия панел, после по-големия и вратичката.	

11.6 Как да подмените: Лампа



ВНИМАНИЕ!

Опасност от токов удар.
Лампата може да е гореща.

Преди да смените лампата:

Стъпка 1	Стъпка 2	Стъпка 3
Изключете фурната. Изчакайте, докато фурната изстине.	Изключете фурната от електрическата мрежа.	Поставете парче плат върху дъното на фурната.

Горна лампа

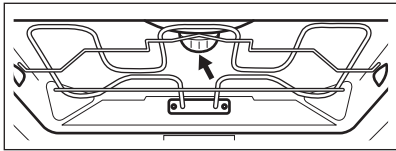
Стъпка 1	Завъртете стъкления капак, за да го извадите.	
Стъпка 2	Почистете стъкления капак.	
Стъпка 3	Сменете крушката с подходяща крушка, устойчива на температура от 300 °C.	
Стъпка 4	Поставете стъкления капак.	

ОТСТРАНЯВАНЕ НА НЕИЗПРАВНОСТИ

Странична лампа

Стъпка 1	Отстранете левия носач на скарата, за да получите достъп до лампата.	
Стъпка 2	Използвайте тесен, тъп предмет (напр. чаена лъжичка), за да свалите стъкления капак.	
Стъпка 3	Почистете стъкления капак.	
Стъпка 4	Сменете крушката с подходяща крушка, устойчива на температура от 300 °C.	
Стъпка 5	Поставете стъкления капак.	
Стъпка 6	Поставете лявата опора на скарата.	



12. ОТСТРАНЯВАНЕ НА НЕИЗПРАВНОСТИ









ВНИМАНИЕ!

Вж. глава "Безопасност".

12.1 Как да постъпите, ако...

 Уредът не се включва или не нагрява	
 Възможна причина	 Решение
Уредът не е свързана към електрозахранването или е свързан неправилно.	Проверете дали уредът е свързан правилно към електрозахранването.
Часовникът не е настроен.	Настройте часовника, за подробности вижте Функции на часовника глава, Как да настроите: Функции на часовника.
Вратата не е добре затворена.	Затворете плътно вратата.



 Уредът не се включва или не нагрива	
 Възможна причина	 Решение
Предпазителят е изгорял.	Проверете дали предпазителят е причина за неизправността. Ако проблемът се появи отново, обадете се на квалифициран техник.
Уредът Защита за деца е включен.	Вижте глава „Меню“, подменю за: Опции.

 Компоненти	
 Описание	 Решение
Лампичката е изгоряла.	Сменете лампичката, за подробности вижте глава „Грижа и почистване“, Начин на подмяна: Лампа.



Прекъсването на захранването винаги спира почистването. Повторете почистването, ако е прекъснато от спиране на тока.

12.2 Начин на управление: Кодове за грешка

При наличие на софтуерна грешка на дисплея се извежда съобщение за грешка. В този раздел ще откриете списък с проблеми, които може да разрешите сами.

 Код и описание	 Решение
C2 – се Термосонда намира във вътрешността на уреда по време на Пиролитично почистване.	Извадете Термосонда.
C3 – вратата не е напълно затворена по време на Пиролитично почистване.	Затворете вратата.
F111 - Термосонда не е правилно поставена в гнездото.	Включете напълно Термосонда в гнездото.

ЕНЕРГИЙНА ЕФЕКТИВНОСТ

 Код и описание	 Решение
F240, F439 – сензорните полета на дисплея не работят правилно.	Почистете повърхността на дисплея. Уверете се, че сензорните полета не са замърсени.
F908 – системата на уреда не е в състояние да се свърже с контролния панел.	Включете и изключете уреда.

12.3 Данни за сервизно обслужване

Ако не можете да намерите решение на проблема сами, обърнете се към търговеца си или към упълномощен сервизен център.

Данните, необходими за сервизния център, са посочени на табелката с данни.

Фирмената табелка с данни се намира на предната част на вътрешността на уреда. Не отстранявайте фирмената табелка с данни от вътрешността на уреда.

Препоръчваме Ви да запишете данните тук:	
Модел (MOD.)
Номер на продукт (PNC)
Сериен номер (S.N.)

13. ЕНЕРГИЙНА ЕФЕКТИВНОСТ

13.1 Информация за продукта и информационен лист за продукта съгласно регламентите на ЕС за екодизайн и енергийно етикетирание

Име на доставчик	AEG
Идентификация на модела	BPE742380B 944188678 BPK742380B 944188672 BPK742380M 944188679
Индекс на енергийна ефективност	61.2
Клас на енергийна ефективност	A++
Консумация на енергия при стандартно натоварване, конвенционален режим	1.09 kWh/цикъл

Консумация на енергия при стандартно натоварване, форсиран режим на вентилатора	0.52 kWh/цикъл	
Брой кухни	1	
Топлинен източник	Електричество	
Сила на звука	71 л	
Тип фурна	Вградена фурна	
Маса	ВРЕ742380В	35.0 кг
	ВРК742380В	36.0 кг
	ВРК742380М	35.5 кг

IEC/EN 60350-1 - Домашни ел. уреди за готвене - Част 1: Диапазони, фурни, фурни на пара и грилове - Начини за измерване на ефективността.

13.2 Енергоспестяваща



Уредът съдържа функции, които ви позволяват да икономисвате енергия при ежедневното готвене.

Уверете се, че вратата на уреда е затворена, когато той работи. Не отваряйте вратата твърде често по време на готвене. Поддържайте уплътнението на вратата чисто и се уверете, че е добре фиксирано в своята позиция.

Използвайте метални готварски съдове, за да подобрите енергоспестяването.

Когато е възможно, не подгрявайте фурната, преди готвене.

Когато пригответе няколко ястия наведнъж, свеждайте интервалите между готвенето им до минимум.

Готвене с вентилатор

При възможност използвайте функциите за готвене с вентилатор, за да пестите електроенергия.

Остатъчна топлина

Ако е активирана програма с Времетраене и времето за готвене е по-дълго от 30 мин., нагревателните елементи автоматично се изключват по-рано при някои функции на уреда.

Вентилаторът и лампичката продължават да работят. Когато изключите уреда, екранът показва остатъчната топлина. Можете да използвате тази топлина, за да държите храната топла.

Когато времето за готвене е повече от 30 минути, намалете температурата на уреда до минимум 3 – 10 минути преди края на готвенето. Остатъчната топлина вътре в уреда ще продължи да готви.

Използвайте остатъчната топлина, за да затопляте други храни.

СТРУКТУРА НА МЕНЮТО

Подгряване на храна

Изберете най-ниската възможна температурна настройка, за да използвате остатъчната топлина и да поддържате ястията топли. Индикаторът за остатъчна топлина или температура се появява на дисплея.

Готвене с изключена лампичка

Изключете лампичката по време на готвене. Включвайте я само, когато имате нужда от нея.

Печене с влажност

Функция, разработена за пестене на енергия по време на готвене.

Когато използвате тази функция, лампата автоматично се изключва след 30 секунди.

Може да включите лампичката отново, но това действие ще намали очакваното енергоспестяване.

14. СТРУКТУРА НА МЕНЮТО

14.1 Меню

Елемент от менюто		Приложение
Помощ при готвене		Изброява автоматичните програми.
Почистване		Изброява програмите за почистване.
Предпочитани		Изброява любимите настройки.
Опции		За задаване на конфигурация на уреда.
Настройки	Настройка	За задаване на конфигурация на уреда.
	Сервиз	Показва конфигурацията и версията на софтуера.

14.2 Подменю за: Почистване

Подменю	Приложение
Пиролитично почистване, бързо	Времетраене: 1 h.
Пиролитично почистване, нормално	Времетраене: 1 h 30 min.

Подменю	Приложение
Пиролитично почистване, интензивно	Времетраене: 3 h.

14.3 Подменю за: Опции

Подменю	Приложение
Осветление	Включва и изключва лампата.
Защита за деца	Предпазва уреда от случайно включване. Когато опцията е включена, текстът Защита за деца се появява на дисплея, когато включите уреда. За да активирате уреда, изберете кодовите букви по азбучен ред. Когато опцията е включена, а уредът е изключен, вратичката на уреда е заключена. Достъпът до таймера, дистанционното управление и лампичката е възможен с включена опция.
Бързо нагриване	Скъсява времето за загреване. Тя е налична само за някои от функциите на уреда.
Напомняне за почистване	Включване и изключване на напомнянето.
Посочване на времето	Включва и изключва часовника.
Дигиталнен часовник	Сменя формата на показваната индикация за време.

14.4 Подменю за: Настройка

Подменю	Описание
Език	Задава езика на уреда.
Яркост на екрана	Задава яркостта на екрана.
Звук на бутоните	Включва и изключва звука при натискане на сензорните полета. Не е възможно да заглушите звука за: ①.
Сила на звук. сигнал	Задава силата на звука на бутоните и сигналите.

ЛЕСНО Е!





Подменю	Описание
Час от денонощието	Задава текущите час и дата.



14.5 Подменю за: Сервиз

Подменю	Описание
Демо режим	Код за активация/деактивация: 2468
Софтуерна версия	Информация относно софтуерната версия.
Зануляване на настройките	Възстановява фабричните настройки.

15. ЛЕСНО Е!

Преди първата употреба, трябва да настроите:				
Език	Яркост на екрана	Звук на бутоните	Сила на звук. сигнал	Час от денонощието

Запознайте се с основните икони на контролния панел и екрана:					
 ВКЛ. / ИЗ-КЛ.	 Меню	 Предпочитани	 Таймер	 Термосонда	START / STOP

Започнете да използвате уреда				
Бърз старт	Включете уреда и започнете да готвите със зададената температура и време по подразбиране.	Стъпка 1	Стъпка 2	Стъпка 3
		Натиснете и задръжте:  .	 ... - изберете предпочитаната функция.	Натиснете: START .

Започнете да използвате уреда



Бързо изключване	Изключване на уреда, на всеки екран или съобщение по всяко време.	① - натиснете и задръжте, докато уредът се изключи.
-------------------------	---	---

Започнете да готвите

Стъпка 1	Стъпка 2	Стъпка 3	Стъпка 4	Стъпка 5
① - натиснете, за да включите уреда.	 ... - изберете функцията за затопляне.	°C - задайте температурата.	OK - натиснете, за да потвърдите.	START - натиснете, за да започнете готвенето.

Научете как да готвите бързо



Използвайте автоматичните програми, за да пригответе бързо ястия с настройките по подразбиране:

Помощ при готвене	Стъпка 1	Стъпка 2	Стъпка 3	Стъпка 4
	Натиснете: ①.	Натиснете:  .	Натиснете:  Помощ при готвене.	Изберете ястие-то.

Използвайте бързите функции, за да зададете времето за готвене

10% финален асистент Използвайте 10% финален асистент, за да добавите допълнително време, когато остане 10% от времето за готвене.	За да увеличите времето за готвене, натиснете +1мин.
--	---

16. ОПАЗВАНЕ НА ОКОЛНАТА СРЕДА

Рециклирайте материалите със символа . Поставете опаковките в съответните контейнери за рециклирането им. Помогнете за опазването на околната среда и човешкото здраве, както и за рециклирането на отпадъци от електрически и електронни уреди. Не изхвърляйте уредите, означени със символа , заедно с битовата смет. Върнете уреда в местния пункт за рециклиране или се обърнете към вашата общинска служба.

ZA SAVRŠENE REZULTATE

Hvala vam na odabiru ovog AEG proizvoda. Proizveli smo ga tako da dugo godina besprijekorno radi, primjenom inovativnih tehnologija koje olakšavaju život - funkcije koje možda nećete pronaći kod običnih uređaja. Odvojite nekoliko minuta na čitanje kako biste iz njega izvukli ono najbolje.

Posjetite naše internetske stranice:



Dobit ćete savjete o korištenju, rješavanju problema, brošure i informacije o servisu i popravcima:

www.aeg.com/support



Registrirajte svoj proizvod za bolju uslugu:

www.registreaeg.com



Kupite dodatnu opremu, potrošni materijal i originalne rezervne dijelove za svoj uređaj:

www.aeg.com/shop

KORISNIČKA SLUŽBA I SERVIS

Uvijek koristite originalne zamjenske dijelove.

Kada kontaktirate naš ovlaštenu servis trebate imati sljedeće podatke: Model, PNC, serijski broj.

Podaci se mogu naći na nazivnoj pločici.

Upozorenje / oprez - sigurnosne informacije

Opće informacije i savjeti

Ekološke informacije

Zadržava se pravo na izmjene.

SADRŽAJ

1. INFORMACIJE O SIGURNOSTI.....	41	4. UPRAVLJAČKA PLOČA.....	48
1.1 Sigurnost djece i ranjivih osoba.....	41	4.1 Pregled upravljačke ploče.....	48
1.2 Opća sigurnost.....	42	4.2 Zaslon.....	49
2. SIGURNOSNE UPUTE.....	43	5. PRIJE PRVE UPORABE.....	50
2.1 Instalacija.....	43	5.1 Početno čišćenje	50
2.2 Električni priključak.....	44	5.2 Prvo spajanje.....	50
2.3 Primjena.....	45	5.3 Početno predgrijavanje.....	50
2.4 Održavanje i čišćenje.....	45	6. SVAKODNEVNA UPORABA.....	51
2.5 Pirolitičko čišćenje.....	46	6.1 Kako postaviti: Funkcije pećnice.....	51
2.6 Unutarnje osvjetljenje.....	46	6.2 Kako postaviti: Pomoć	
2.7 Servis.....	46	pri kuhanju.....	51
2.8 Zbrinjavanje.....	47	6.3 Funkcije pećnice.....	52
3. OPIS PROIZVODA.....	47	6.4 Napomene za: Vlažno pečenje.....	53
3.1 Opći pregled.....	47	7. FUNKCIJE SATA.....	54
3.2 Dodatna oprema.....	47	7.1 Opis funkcija sata.....	54
		7.2 Kako postaviti: Funkcije sata.....	54

8. KORIŠTENJE PRIBORA.....	56	11.5 Kako ukloniti i postaviti: Vrata.....	65
8.1 Umetanje dodatne opreme.....	56	11.6 Kako zamijeniti: Žarulju.....	67
8.2 Senzor za hranu.....	57	12. RJEŠAVANJE PROBLEMA.....	68
8.3 Način upotrebe: Senzor za hranu..	57	12.1 Što učiniti ako	68
9. DODATNE FUNKCIJE.....	58	12.2 Kako upravljati: Šifre pogreški.....	68
9.1 Kako uštedjeti: Favoriti.....	58	12.3 Podaci o servisu.....	69
9.2 Blokiranje tipki.....	59	13. ENERGETSKA UČINKOVITOST.....	69
9.3 Automatsko isključivanje.....	59	13.1 Informacije o proizvodu i List s	informacijama o proizvodu u skladu s
9.4 Ventilator za hlađenje.....	60	uredbama EU o ekološkom dizajnu i	označivanju energetske učinkovitosti..
10. SAVJETI.....	60	13.2 Ušteda energije.....	70
10.1 Preporuke za kuhanje.....	60	14. STRUKTURA IZBORNIKA.....	71
10.2 Vlažno pečenje.....	60	14.1 Izbornik.....	71
10.3 Vlažno pečenje -		14.2 Podizbornik za: Čišćenje.....	71
preporučeni dodaci.....	61	14.3 Podizbornik za: Opcije.....	72
10.4 Tablice pečenja za ispitne		14.4 Podizbornik za: Postavljanje.....	72
ustanove.....	61	14.5 Podizbornik za: Servis.....	73
11. ČIŠĆENJE I ODRŽAVANJE.....	63	15. LAKO JE!.....	73
11.1 Napomene za čišćenje.....	63	16. BRIGA ZA OKOLIŠ.....	74
11.2 Kako ukloniti: Nosači police	64		
11.3 Način upotrebe:			
Pirolitičko čišćenje.....	64		
11.4 Podsjetnik Za Čišćenje.....	65		

1. INFORMACIJE O SIGURNOSTI

Prije postavljanja i korištenja uređaja, pažljivo pročitajte isporučene upute. Proizvođač nije odgovoran za bilo kakvu ozljedu ili oštećenje koji su rezultat neispravnog postavljanja ili korištenja. Upute uvijek držite na sigurnom i pristupačnom mjestu za buduću upotrebu.

1.1 Sigurnost djece i ranjivih osoba

- Ovaj uređaj mogu koristiti djeca u dobi od 8 godina i starija te osobe smanjenih tjelesnih, osjetilnih ili mentalnih mogućnosti ili osobe koje ne raspolažu iskustvom ili znanjem ako su pod nadzorom osobe odgovorne za njihovu sigurnost i rade po uputama koje se odnose na sigurno korištenje uređaja te razumiju uključene opasnosti. Djeca mlađa od 8 godina i osobe s vrlo teškim i složenim

invaliditetom moraju se držati podalje od uređaja, osim ako su pod stalnim nadzorom.

- Djeca bi trebala biti pod nadzorom kako bi se osiguralo da se ne igraju s uređajem.
- Ambalažu držite podalje od djece i zbrinite je na odgovarajući način.
- UPOZORENJE: Uređaj i njegovi dostupni dijelovi zagrijavaju se tijekom uporabe. Djecu i kućne ljubimce držite podalje od uređaja tijekom uporabe i tijekom hlađenja.
- Ako uređaj ima funkciju roditeljske zaštite, mora se aktivirati.
- Bez nadzora djeca ne smiju obavljati čišćenje uređaja i korisničko održavanje.

1.2 Opća sigurnost

- Ovaj uređaj namijenjen je isključivo za kuhanje.
- Ovaj je uređaj namijenjen za uporabu u kućanstvu i ostalim smještajnim jedinicama u zatvorenom prostoru.
- Ovaj uređaj može se koristiti u uredima, hotelskim sobama, sobama za goste s doručkom, seoskim kućama za goste i drugim sličnim smještajem u kojima takva uporaba ne prelazi (prosječnu) razinu uporabe u domaćinstvu.
- Samo kvalificirana osoba može postaviti ovaj uređaj i zamijeniti kabel.
- Ne upotrebljavajte uređaj prije postavljanja u ugradbeni ormarić.
- Isključite uređaj iz izvora napajanja prije obavljanja bilo kakvog održavanja.
- Ako je kabel napajanja oštećen, mora ga zamijeniti proizvođač, ovlaštenu servisnu centar ili kvalificirane osobe kako bi se izbjegao strujni udar.
- UPOZORENJE: Prije zamjene žarulje pobrinite se da je uređaj isključen kako biste izbjegli električni udar.

- **UPOZORENJE:** Uređaj i njegovi dostupni dijelovi zagrijavaju se tijekom uporabe. Pripazite i nemojte dirati grijače ili površinu unutrašnjosti uređaja.
- Uvijek koristite rukavice za pećnicu kako biste uklonili ili umetnuli pribor ili posuđe.
- Koristite samo senzor za hranu (senzor temperature jezgre) preporučeni za ovaj uređaj.
- Da biste uklonili nosače polica, najprije povucite prednji dio nosača police, a zatim stražnji kraj dalje od bočnih stijenki. Nosače polica vratite na mjesto obrnutim redoslijedom.
- Za čišćenje uređaja ne koristite uređaj za parno čišćenje.
- Ne koristite agresivna abrazivna sredstva za čišćenje ili oštre metalne strugače za čišćenje staklenih vrata jer mogu oštetiti površinu, a to može dovesti do loma stakla.
- Prije pirolitičkog čišćenja izvadite sav pribor iz pećnice i uklonite sve naslage/prolivene naslage iz unutrašnjosti uređaja.

2. SIGURNOSNE UPUTE

2.1 Instalacija



UPOZORENJE!

Samo kvalificirana osoba smije instalirati ovaj uređaj.

- Odstranite svu ambalažu.
- Ne postavljajte i ne koristite oštećeni uređaj.
- Slijedite upute za postavljanje isporučene s uređajem.
- Prilikom pomicanja uređaja uvijek budite pažljivi jer je uređaj težak. Uvijek nosite zaštitne rukavice i zatvorenu obuću.
- Uređaj ne povlačite za ručku.
- Ugradite uređaj na sigurno i prikladno mjesto koje udovoljava zahtjevima instalacije.
- Održavajte minimalnu udaljenost od drugih uređaja i kuhinjskih elemenata.
- Prije montaže uređaja provjerite otvaraju li se vrata uređaja bez ograničenja.
- Uređaj je opremljen električnim sustavom za hlađenje. Mora se priključiti na napajanje.
- Ugrađena jedinica mora udovoljavati zahtjevima stabilnosti prema normi DIN 68930.

Minimalna visina ormarića (minimalna visina ormarića ispod radne ploče)	578 (600) mm
Širina ormarića	560 mm

Dubina ormarića	550 (550) mm
Visina prednje strane uređaja	594 mm
Visina stražnje strane uređaja	576 mm
Širina prednje strane uređaja	595 mm
Širina stražnje strane uređaja	559 mm
Dubina uređaja	567 mm
Ugradna dubina uređaja	546 mm
Dubina s otvorenim vratima	1027 mm
Minimalna veličina ventilacijskog otvora. Otvor smješten na donjoj stražnjoj strani	560x20 mm
Dužina priključnog kabela. Kabel je smješten u desnom kutu stražnje strane	1500 mm
Vijci za montažu	4x25 mm

2.2 Električni priključak



UPOZORENJE!

Rizik od požara i strujnog udara.

- Svako povezivanje s električnom mrežom treba izvršiti kvalificirani električar.
- Uređaj mora biti uzemljen.
- Provjerite jesu li parametri na natpisnoj pločici kompatibilni s električnim vrijednostima mrežnog napajanja.
- Uvijek koristite pravilno montiranu utičnicu sa zaštitom od strujnog udara.
- Ne koristite adaptere s više utičnica i produžne kabele.
- Pazite da ne oštetite utikač i kabel napajanja. Ako je potrebno zamijeniti električni kabel, to mora izvršiti ovlaštenu servisnu centar.
- Ne dopustite da kabel napajanja dodiruje ili dođe blizu vrata uređaja ili niši ispod uređaja, posebice kada radi ili su vrata vruća.
- Zaštita od strujnog udara dijelova pod naponom i izoliranih dijelova mora biti pričvršćena na takav način da se ne može ukloniti bez alata.
- Utikač kabela napajanja uključite u utičnicu tek po završetku postavljanja. Provjerite postoji li nakon montaže pristup utikaču.
- Ako je utičnica labava, nemojte priključivati utikač.
- Ne povlačite kabel napajanja kako biste izvukli utikač iz utičnice. Uvijek uhvatite i povucite utikač.

- Koristite samo odgovarajuće izolacijske uređaje: automatske sklopke, osigurače (osigurače na uvrtnje izvaditi iz ležišta), sklopke i releje zemnog spoja.
- Električna instalacija mora imati izolacijski uređaj koji vam omogućuje isključivanje uređaja iz električne mreže na svim polovima. Izolacijski uređaj mora imati kontakte s otvorom minimalne širine 3 mm.
- Vrata uređaja do kraja zatvorite prije priključivanja utikača u utičnicu napajanja.
- Ovaj uređaj se isporučuje s glavnim utikačem i glavnim kabelom.

2.3 Primjena



UPOZORENJE!

Opasnost od ozljeda, opekline, električnog udara ili eksplozije.

- Ne mijenjajte specifikacije ovog uređaja.
- Pazite da se ventilacijski otvori nisu blokirani.
- Ne ostavljajte uređaj bez nadzora tijekom rada.
- Isključite uređaj nakon svake uporabe.
- Budite oprezni prilikom otvaranja vrata dok uređaj radi. Može se osloboditi vrući zrak.
- Ne rukujte uređajem mokrim rukama ili ako ima kontakt s vodom.
- Ne pritiskajte otvorena vrata.
- Ne koristite uređaj kao radnu površinu ili kao površinu za odlaganje.
- Pažljivo otvorite vrata uređaja. Korištenje sastojaka s alkoholom može uzrokovati mješavinu alkohola i zraka.
- Kad otvarate vrata, ne dopustite da iskre ili otvoreni plamen dođu u kontakt s uređajem.
- Ne stavljajte zapaljive proizvode ili mokre predmete sa zapaljivim proizvodima u uređaj, blizu uređaja ili na uređaj.



UPOZORENJE!

Opasnost od oštećenja uređaja.

- Da biste spriječili oštećenje ili promjenu boje emajla:
 - ne stavljajte posuđe ili druge predmete izravno na dno uređaja.
 - ne stavljajte aluminijsku foliju izravno na dno unutrašnjosti uređaja.
 - ne stavljajte vodu izravno u vrući uređaj.
 - ne držite vlažno posuđe i hranu u uređaju nakon završetka kuhanja.
 - budite oprezni prilikom uklanjanja ili instaliranja dodatne opreme.
- Gubitak boje emajla ili nehrđajućeg čelika nema utjecaj na performanse uređaja.
- Koristite duboku pliticu za vlažne kolače. Voćni sokovi uzrokuju mrlje koje mogu biti trajne.
- Uvijek kuhajte sa zatvorenim vratima uređaja.
- Ako je uređaj postavljen iza neke ploče (npr. vrata) osigurajte da vrata nikad nisu zatvorena dok uređaj radi. Toplina i vlaga mogu se nakupiti iza takve ploče i uzrokovati naknadna oštećenja uređaja, kućišta ili poda. Ne zatvarajte ploču dok se uređaj potpuno ne ohladi nakon uporabe.

2.4 Održavanje i čišćenje



UPOZORENJE!

Opasnost od ozljeda, požara ili oštećenja uređaja.

- Prije zahvata održavanja, isključite uređaj i iskopčajte utikač iz utičnice za napajanje.
- Provjerite je li uređaj hladan. Postoji opasnost od puknuća staklenih ploča.

- Staklene ploče vrata odmah zamijenite kada su oštećene. Obratite se ovlaštenom servisnom centru.
- Pazite pri uklanjanju vrata s uređaja. Vrata su teška!
- Redovito čistite uređaj kako biste spriječili propadanje površinskog materijala.
- Očistite uređaj vlažnom mekom krpom. Koristite samo neutralne deterdžente. Nikada ne koristite abrazivna sredstva, abrazivne spužvice za ribanje, otapala ili metalne predmete.
- Ako koristite raspršivač za čišćenje pećnice, slijedite sigurnosne upute na ambalaži.

2.5 Pirolitičko čišćenje



UPOZORENJE!

Opasnost od ozljeda/ požara/ kemijskog isparavanja (dim) u pirolitičkom načinu rada.

- Prije provođenja pirolitičkog čišćenja i početnog prethodnog zagrijavanja iz pećnice uklonite:
 - ostatak hrane, prolivena / nataložena ulja ili masti.
 - sve uklonjive predmete (uključujući police, bočne vodilice itd., isporučene s uređajem), posebno sve neprianjajuće posude, tave, plitice, pribor itd.
- Pročitajte pažljivo sve upute za pirolitičko čišćenje.
- Držite djecu podalje od uređaja dok djeluje pirolitičko čišćenje. Uređaj postaje jako vruć i vrući zrak se ispušta iz prednjih ventilacijskih otvora.
- Pirolitičko čišćenje je operacija na visokoj temperaturi koja može osloboditi isparenja od ostataka kuhanja i materijala, te se potrošačima preporučuje:
 - dobro prozračite tijekom i nakon svakog pirolitičkog čišćenja.
 - dobro prozračite tijekom i nakon početnog predzagrijavanja.
- Ne prolijevajte i ne koristite vodu za vrata pećnice tijekom i nakon pirolitičkog čišćenja kako ne biste oštetili staklene ploče.
- Isparenja koja se ispuštaju iz svih pirolitičkih pećnica / ostataka kuhanja, kako je opisano, nisu štetna za ljude, uključujući djecu ili osobe sa zdravstvenim stanjima.
- Držati podalje od uređaja kućne ljubimice tijekom i nakon pirolitičkog čišćenja i početnog prethodnog zagrijavanja. Mali kućni ljubimci (osobito ptice i gmazovi) mogu biti vrlo osjetljivi na promjene temperature i ispuštene pare.
- Neprianjajuće površine na posudama, tavama, pekačima, posuđu itd. mogu se oštetiti na visokim temperaturama pirolitičkog čišćenja svih pirolitičkih pećnica, a mogu biti i izvor štetnih isparenja niske razine.

2.6 Unutarnje osvjetljenje



UPOZORENJE!

Opasnost od električnog udara.

- Što se tiče žarulje(a) unutar ovog proizvoda i rezervnih žarulja koje se prodaju zasebno: Ove žarulje namijenjene su da izdrže ekstremne fizičke uvjete u kućanskim uređajima, poput temperature, vibracija, vlage ili namijenjene su signalizaciji informacija o radnom stanju uređaja. Nisu namijenjene za druge primjene i nisu pogodne za osvjetljenje u kućanstvu.
- Ovaj proizvod sadržava izvor svjetlosti klase energetske učinkovitosti G.
- Koristite samo žarulje s istim specifikacijama.

2.7 Servis

- Za popravak uređaja obratite se ovlaštenom servisnom centru.
- Koristite samo originalne rezervne dijelove.

2.8 Zbrinjavanje



UPOZORENJE!

Opasnost od ozljeda ili gušenja.

- Obratite se općinskim vlastima za informacije o načinu zbrinjavanja uređaja.
- Iskopčajte uređaj iz napajanja.
- Odrežite kabel napajanja blizu uređaja i odložite ga.
- Uklonite bravu na vratima kako biste spriječili zatvaranje maloljetne ili kućnih ljubimaca u uređaju.

3. OPIS PROIZVODA

3.1 Opći pregled

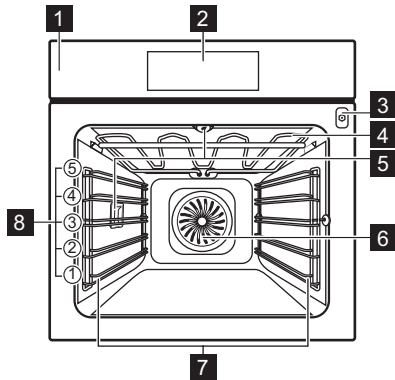

- 1** Upravljačka ploča
- 2** Zaslom
- 3** Utičnica za senzor za hranu
- 4** Toplinski element
- 5** Žarulja
- 6** Ventilator
- 7** Nosač polica, uklonjiv
- 8** Položaji polica

3.2 Dodatna oprema

Mreža za pečenje

Za posuđe, kalupe za torte, pečenje.

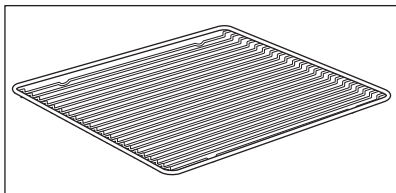

Pekač za pecivo

Za torte i biskvite.

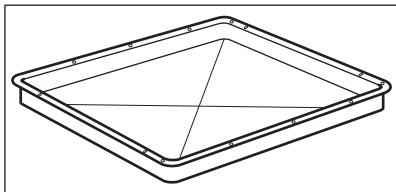

UPRAVLJAČKA PLOČA

Duboka plitica za roštilj/prženje

Za prženje i pečenje ili kao tava za skupljanje masnoće.

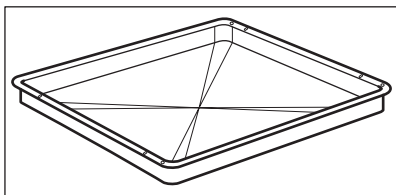

Senzor za hranu

Za mjerenje temperature unutar hrane.

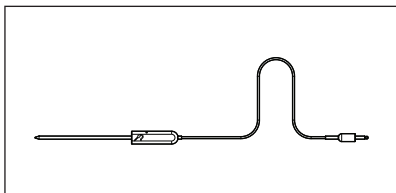

Teleskopske vodilice

Za lakše umetanje i uklanjanje plitica i mreže za pečenje.

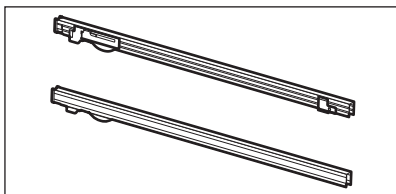

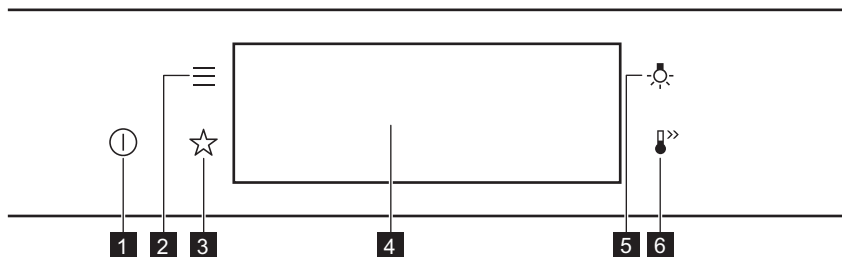

4. UPRAVLJAČKA PLOČA

4.1 Pregled upravljačke ploče



1	Uključeno / Isključeno	Pritisnite i držite za uključivanje i isključivanje uređaja.
2	Izbornik	Navodi funkcije uređaja.
3	Favoriti	Navodi omiljene postavke.





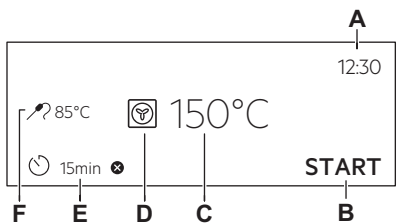

4	Zaslon	Prikazuje trenutne postavke uređaja.
5	Prekidač za svjetlo	Za uključivanje i isključivanje svjetla.
6	Brzo zagrijavanje	Za uključivanje i isključivanje funkcije: Brzo zagrijavanje.

		
Pritisnite	Pomicanje	Pritisnite i držite
Dodirnite površinu vrhom prsta.	Kliznite vrhom prsta po površini.	Dodirnite površinu na 3 sekunde.

4.2 Zaslon

	<p>Zaslon s postavljenim ključnim funkcijama.</p> <p>A. Sat B. POČETAK/ZAUSTAVI C. Temperatura D. Funkcije pećnice E. Tajmer F. Senzor za hranu (samo odabrani modeli)</p>
---	---

Indikatori zaslona

Osnovni indikatori - za kretanje po zaslonu.			
 Za potvrdu odabira / postavke.	 Za povratak za jednu razinu nazad u izborniku.	 Za poništavanje posljednje radnje.	 Za uključivanje i isključivanje opcija.
Zvučni alarm indikatori funkcije - na kraju postavljenog vremena kuhanja, oglašava se zvučni signal.			
 Funkcija je uključena.	 Funkcija je uključena. Kuhanje se automatski zaustavlja.	 Zvučni alarm je isključen.	

PRIJE PRVE UPORABE

Indikatori tajmera



Za postavljanje funkcije: Odgođeno pokretanje.



Za poništavanje postavke.



5. PRIJE PRVE UPORABE



UPOZORENJE!

Pogledajte poglavlja sa sigurnosnim uputama.

5.1 Početno čišćenje



		
1. korak	2. korak	3. korak
Uklonite sav pribor i sve uklonjive nosače polica iz uređaja.	Očistite uređaj i pribor samo krpom od mikrovlakana, toplom vodom i blagim deterdžentom.	Vratite pribor i uklonjive nosače polica u uređaj.

5.2 Prvo spajanje

Nakon prvog povezivanja na zaslonu se prikazuje poruka dobrodošlice. Morate postaviti: Jezik, Svjetlina zaslona, Tonovi tipki, Glasnoća zujalice, Sat.

5.3 Početno predgrijavanje

Prije prve uporabe prethodno zagrijte praznu pećnicu.

1. korak	Uklonite sav pribor i sve uklonjive nosače polica iz pećnice.
2. korak	Postavite maksimalnu temperaturu za funkciju:  Pustite pećnicu da radi 1h.
3. korak	Postavite maksimalnu temperaturu za funkciju:  Pustite pećnicu da radi 15min.



Tijekom predgrijavanja pećnica može stvarati neugodan miris i dim. Pobrinite se da se soba prozračuje.

6. SVAKODNEVNA UPORABA



UPOZORENJE!

Pogledajte poglavlja sa sigurnosnim uputama.

6.1 Kako postaviti: Funkcije pećnice

1. korak	Uključite pećnicu. Na zaslonu se prikazuje zadana funkcija pećnice.
2. korak	Za ulazak u podizbornik, pritisnite simbol funkcije pećnice
3. korak	Odaberite funkciju pećnice i pritisnite: OK. Na zaslonu se prikazuje: temperatura.
4. korak	Podešavanje temperature. Pritisnite: OK.
5. korak	Pritisnite: START . Senzor za hranu - senzor možete uključiti u bilo koje vrijeme prije ili tijekom kuhanja.
STOP - pritisnite za isključivanje funkcije pećnice.	
6. korak	Isključite pećnicu.

6.2 Kako postaviti: Pomoć pri kuhanju

Svako jelo u ovom podizborniku ima preporučenu funkciju i temperaturu. Možete podesiti vrijeme i temperaturu.

Za neka jela možete također kuhati s:

- Automatska težina
- Senzor za hranu









Stupanj na kojem se jelo kuha:

- Slabo pečeno ili Manje pečeno
- Srednje pečeno
- Dobro pečeno ili Više









1. korak	Uključite pećnicu.
2. korak	Pritisnite:
3. korak	Pritisnite: . Unesite: Pomoć pri kuhanju.
4. korak	Odaberite jelo ili vrstu hrane.
5. korak	Pritisnite: START .

6.3 Funkcije pećnice

STANDARD

Funkcija pećnice	Aplikacija
 <p data-bbox="165 387 228 411">Roštilj</p>	<p data-bbox="322 328 916 352">Za roštiljanje tankih komada hrane i pripremu tostiranog kruha.</p>
 <p data-bbox="132 507 258 531">Turbo roštilj</p>	<p data-bbox="322 448 1009 496">Za pečenje velikih komada mesa ili peradi s kostima na jednom položaju police. Za pripremu zapečenih jela i tamnjenje.</p>
 <p data-bbox="143 627 247 651">Vrući zrak</p>	<p data-bbox="322 568 1016 639">Za pečenje na tri položaja rešetka za pečenje istovremeno i sušenje hrane. Postavite temperaturu 20 - 40 °C niže nego za Tradicionalno pečenje. Postavite temperaturu 70 - 100 °F niže nego za</p>
 <p data-bbox="109 746 281 770">Zamrznuta hrana</p>	<p data-bbox="322 687 994 735">Za pripremu hrskavih gotovih jela (npr. pomfrita, kroketa od krumpira ili proljetnih rolada).</p>
 <p data-bbox="109 866 281 914">Tradicionalno pečenje</p>	<p data-bbox="322 807 792 831">Za pečenje i prženje hrane na jednoj razini police.</p>
 <p data-bbox="109 1013 281 1037">Funkcija za pizzu</p>	<p data-bbox="322 954 860 978">Za pečenje pizze. Za intenzivno tamnjenje i hrskavo dno.</p>
 <p data-bbox="137 1133 253 1157">Donji grijač</p>	<p data-bbox="322 1074 874 1098">Za pečenje kolača s hrskavim dnom i konzerviranje hrane.</p>
 <p data-bbox="124 1252 269 1276">Pečenje kruha</p>	<p data-bbox="322 1193 1009 1241">Tu funkciju koristite za pripremu kruha i peciva s jako dobrim rezultatima poput profesionalnih u pogledu hrskavosti, boje i sjaja korice.</p>
 <p data-bbox="124 1372 269 1396">Dizanje tijesta</p>	<p data-bbox="322 1313 1020 1361">Za ubrzavanje dizanja dizanog tijesta. Sprječava površinu tijesta od sušenja i održava tijesto elastičnim.</p>

POSEBNO

Funkcija pećnice	Aplikacija
 <p>Konzerviranje</p>	<p>Za konzerviranje povrća (npr. krastavaca).</p>
 <p>Dehidracija</p>	<p>Za sušenje narezanog voća, povrća i gljiva.</p>
 <p>Zagrijavanje tanjura</p>	<p>Za prethodno zagrijavanje tanjura za posluživanje.</p>
 <p>Odmrzavanje</p>	<p>Za odmrzavanje (povrće i voće). Vrijeme odmrzavanja ovisi o količini i veličini zamrznute hrane.</p>
 <p>Au gratin</p>	<p>Za jela poput lazanja ili zapečenog krumpira. Za pripremu zapečenih jela i tamnjenje.</p>
 <p>Sporo pečenje</p>	<p>Za pripremu mekanog, sočnog pečenja.</p>
 <p>Održavanje topline</p>	<p>Za održavanje topline hrane. Imajte na umu da se neka jela mogu nastaviti kuhati i isušivati dok ih održavate toplima. Po potrebi prekriti posuđe</p>
 <p>Vlažno pečenje</p>	<p>Ova funkcija napravljena je za uštedu energije tijekom kuhanja. Kada koristite ovu funkciju, temperatura unutar uređaja može se razlikovati od postavljene temperature. Koristi se preostala toplina. Snaga grijanja može se smanjiti. Za više informacija pogledajte poglavlje "Svakodnevna uporaba", Napomene: Vlažno pečenje.</p>

6.4 Napomene za:Vlažno pečenje

Ova funkcija korištena je za usklađivanje s razredom energetske učinkovitosti i zahtjevima ekološkog dizajna (u skladu s EU 65/2014 i EU 66/2014). Testovi prema: IEC/EN 60350-1. Vrata pećnice moraju biti zatvorena tijekom pečenja tako da se funkcija ne ometa i da pećnica radi s najvišom mogućom energetskom učinkovitošću.

Kad koristite ovu funkciju, svjetlo se automatski isključuje nakon 30 sek.

FUNKCIJE SATA

Upute za kuhanje potražite u poglavlju "Savjeti i preporuke", Vlažno pečenje. Opće preporuke za uštedu energije potražite u poglavlju "Energetska učinkovitost", Ušteda energije.

7. FUNKCIJE SATA

7.1 Opis funkcija sata

Funkcija sata	Aplikacija
Vrijeme kuhanja	Postavljanje trajanja kuhanja. Maksimalno je 23 h i 59 min.
Završetak postupka	Kako biste postavili što se događa kad tajmer završi s odbrojavanjem.
Odgodeno pokretanje	Za odgodu početka i / ili završetka kuhanja.
Produženje vremena	Za produženje vremena kuhanja.
Podsjetnik	Za postavljanje odbrojavanja. Maksimalno je 23 h 59 min. Ova funkcija ne utječe na rad uređaja.
Tajmer prema gore	Prati koliko dugo funkcija djeluje. Tajmer prema gore- može se uključiti i isključiti.

7.2 Kako postaviti: Funkcije sata

Kako postaviti sat	
1. korak	Uključite pećnicu.
2. korak	Pritisnite: Sat.
3. korak	Postavite vrijeme. Pritisnite: OK.

Kako postaviti vrijeme kuhanja	
1. korak	Odaberite funkciju pećnice i postavite temperaturu.
2. korak	Pritisnite:  .
3. korak	Postavite vrijeme. Pritisnite: OK.

Kako odabrati opciju završetka

1. korak	Odaberite funkciju pećnice i postavite temperaturu.
2. korak	Pritisnite:  .
3. korak	Postavite vrijeme kuhanja.
4. korak	Pritisnite: ● ● ● .
5. korak	Pritisnite: Završetak postupka.
6. korak	Odaberite preferirani: Završetak postupka.
7. korak	Pritisnite: OK. Ponavljajte radnju dok se na zaslonu ne prikaže glavni zaslon.

Kako odgoditi početak kuhanja

1. korak	Postavite funkciju pećnice i temperaturu.
2. korak	Pritisnite:  .
3. korak	Postavite vrijeme kuhanja.
4. korak	Pritisnite: ● ● ● .
5. korak	Pritisnite: Odgođeno pokretanje.
6. korak	Odaberite vrijednost.
7. korak	Pritisnite: OK. Ponavljajte radnju dok se na zaslonu ne prikaže glavni zaslon.

Kako produžiti vrijeme kuhanja

Kad je preostalo 10% vremena kuhanja a hrana ne izgleda kao da je gotova, možete produžiti vrijeme kuhanja. Također možete promijeniti i funkciju pećnice.

Pritisnite **+1min** za produženje vremena kuhanja.

KORIŠTENJE PRIBORA

Kako promijeniti postavke tajmera

1. korak Pritisnite: .

2. korak Postavite vrijednost tajmera.

3. korak Pritisnite: OK.

Postavljeno vrijeme možete promijeniti u bilo kojem trenutku tijekom kuhanja.

8. KORIŠTENJE PRIBORA



UPOZORENJE!

Pogledajte poglavlja sa sigurnosnim uputama.

8.1 Umetanje dodatne opreme

Mala udubljenja na vrhu povećavaju sigurnost. Te udubine ujedno su i dodatna mjera protiv prevrtanja. Visoki obod oko police sprječava klizanje posuđa s police.

Mreža za pečenje:

Gurnite mrežu između vodilica nosača police.

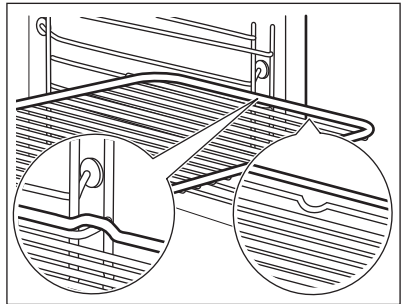

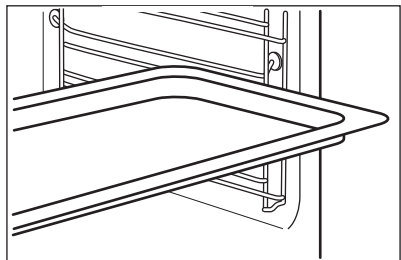

Pekač za pecivo / Duboka plitica:

Gurnite pladanj za pečenje između vodilica police.



8.2 Senzor za hranu

Senzor za hranu - mjeri temperaturu unutar hrane. Možete ga koristiti sa svakom funkcijom pećnice.

Potrebno je podesiti dvije temperature:	
 Temperaturu pećnice minimum 120 °C.	 Temperaturu jezgre.

Za najbolje rezultate kuhanja:		
Sastojci trebaju biti na sobnoj temperaturi.	Ne koristite za tekuća jela.	Tijekom kuhanja mora ostati u jelu.



Pećnica izračunava približno vrijeme kraja kuhanja. To ovisi o količini hrane, postavljenoj funkciji pećnice i temperaturi.

8.3 Način upotrebe: Senzor za hranu

1. korak	Uključite pećnicu.	
2. korak	Postavite funkciju pećnice i, ako je potrebno, temperaturu pećnice.	
3. korak	Umetnite: Senzor za hranu.	
Meso, perad i ribu	Složanac	
Umetnite vrh Senzor za hranu u središte mesa ili ribe, u najdeblji dio, ako je moguće. Pobrinite se da najmanje 3/4 Senzor za hranu bude unutar jela.	Umetnite vrh Senzor za hranu točno u središtu složenca. Senzor za hranu trebao bi tijekom kuhanja biti stabiliziran na jednom mjestu. Kako biste to postigli, upotrijebite čvrsti sastojak. Upotrijebite rub posude za pečenje kako biste poduprli silikonsku ručicu Senzor za hranu. Savjet Senzor za hranu ne smijete dodirivati dno posude za pečenje.	

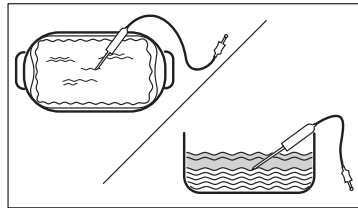
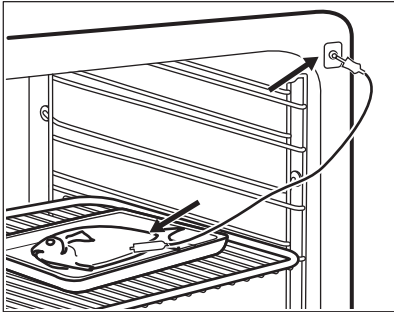
DODATNE FUNKCIJE





4. korak	Utaknite Senzor za hranu u utičnicu na prednjoj strani pećnice. Na zaslonu se prikazuje aktualna temperatura: Senzor za hranu.
5. korak	 - pritisnite za postavljanje temperature jezgre senzora.
6. korak	<ul style="list-style-type: none">• • • - pritisnite za postavljanje preferirane opcije:• Zvučni alarm - kad hrana dosegne temperaturu jezgre, oglašava se signal.• Zvučni alarm i zaustavljanje kuhanja - kad hrana dosegne temperaturu jezgre, oglašava se signal a pećnica se isključuje.
7. korak	Odaberite opciju i nekoliko puta pritisnite: OK za prijelaz na glavni zaslon.
8. korak	Pritisnite: START . Kad hrana dosegne postavljenu temperaturu, oglašava se signal. Možete odlučiti zaustaviti ili nastaviti kuhati kako biste bili sigurni da je dobro pečena.
9. korak	Uklonite Senzor za hranu utikač iz utičnice i izvadite jelo iz pećnice. <div style="border: 1px solid black; padding: 5px;"> UPOZORENJE! Postoji rizik od opekline jer Senzor za hranu postaje vruće. Budite pažljivi kad iskopčavate senzor za hranu iz utičnice i kad ga vadite iz hrane.</div>

9. DODATNE FUNKCIJE

9.1 Kako uštedjeti: Favoriti



Možete spremi svoje omiljene postavke, poput funkcije pećnice, vremena kuhanja, temperature ili funkcije čišćenja. Možete spremi 3 omiljene postavke.

1. korak	Uključite uređaj.
----------	-------------------

2. korak	Odaberite željenu postavku.
3. korak	Pritisnite:  . Odaberite: Favoriti.
4. korak	Odaberite: Spremi trenutne postavke.
5. korak	Pritisnite + da biste postavku dodali na popis: Favoriti. Pritisnite OK.
<p> - pritisnite da biste resetirali postavku.</p> <p> - pritisnite da biste poništili postavku.</p>	



9.2 Blokiranje tipki

Ova funkcija sprječava nehotičnu promjenu funkcije pećnice.

1. korak	Uključite uređaj.
2. korak	Postavite funkciju pećnice.
3. korak	 ,  - pritisnite istovremeno za uključenje funkcije.
Za isključivanje funkcije ponovite korak 3.	

9.3 Automatsko isključivanje

Iz sigurnosnih razloga uređaj se isključuje nakon nekog vremena, ako funkcija pećnice radi, a vi ne promijenite niti jednu postavku.

 (°C)	 (h)
30 - 115	12.5
120 - 195	8.5
200 - 245	5.5
250 - maksimum	3

Automatsko isključivanje ne radi s funkcijama: Osvijetljenje unutrašnjosti, Senzor za hranu, Vrijeme završetka, Sporo pečenje.

9.4 Ventilator za hlađenje

Kada uređaj radi, ventilator za hlađenje automatski se uključuje kako bi površinu uređaja održao hladnom. Ako isključite uređaj, ventilator za hlađenje i dalje radi sve dok se uređaj ne ohladi.

10. SAVJETI

10.1 Preporuke za kuhanje



Temperature i vremena kuhanja u tablicama služe kao primjeri. Oni ovise o receptu, kvaliteti i količini korištenih sastojaka.





Vaš uređaj može peći drugačije od uređaja koji ste imali ranije. Dolje navedeni savjeti prikazuju preporučene postavke za temperaturu, vrijeme kuhanja i položaj policu za određene vrste hrane. Ako ne možete naći postavke za posebni recept, potražite onaj koji mu je sličan.

Više preporuka za kuhanje potražite u tablicama za kuhanje na našoj web stranici. Za pronalaženje savjeta za kuhanje pogledajte PNC broj na natpisnoj pločici na prednjem okviru unutrašnjosti uređaja.

10.2 Vlažno pečenje



Za najbolje rezultate slijedite prijedloge navedene u tablici u nastavku.

		°C		
Slatke rolade, 16 komada	pekač za pecivo ili pladanj za sakupljanje masnoće	180	2	25 - 35
Švicarska rolada	pekač za pecivo ili pladanj za sakupljanje masnoće	180	2	15 - 25
Cijela riba, 0.2 kg	pekač za pecivo ili pladanj za sakupljanje masnoće	180	3	15 - 25
Kolačići, 16 komada	pekač za pecivo ili pladanj za sakupljanje masnoće	180	2	20 - 30
Makroni, 24 komada	pekač za pecivo ili pladanj za sakupljanje masnoće	160	2	25 - 35

		°C		
Muffini, 12 komada	pekač za pecivo ili pladanj za sakupljanje masnoće	180	2	20 - 30
Slani kolač, 20 komada	pekač za pecivo ili pladanj za sakupljanje masnoće	180	2	20 - 30
Sitni prhki biskviti, 20 komada	pekač za pecivo ili pladanj za sakupljanje masnoće	140	2	15 - 25
Tartlete, 8 komada	pekač za pecivo ili pladanj za sakupljanje masnoće	180	2	15 - 25

10.3 Vlažno pečenje - preporučeni dodaci

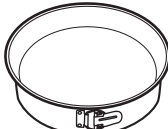
Koristite tamne i nereflektirajuće posude i spremnike. Imaju bolju apsorpciju topline od svjetle boje i reflektirajućeg posuđa.





			
Tava za pizzu	Posuda za pečenje	Ramekin posude	Kalup za flan
Tamni, nereflektirajući Promjer 28 cm	Tamni, nereflektirajući Promjer 26 cm	Keramika Promjer 8 cm, visina 5 cm	Tamni, nereflektirajući Promjer 28 cm

10.4 Tablice pečenja za ispitne ustanove





Informacije za ispitne ustanove

Testovi prema: EN 60350, IEC 60350.





Pečenje na jednoj razini - pečenje u kalupima

		 °C	 min	
Bezmasni biskvit	Vrući zrak	160	45 - 60	2





SAVJETI

		 °C	 min	
Bezmasni biskvit	Tradicionalno pečenje	160	45 - 60	2
Pita od jabuka, 2 kalupa Ø20 cm	Vrući zrak	160	55 - 65	2
Pita od jabuka, 2 kalupa Ø20 cm	Tradicionalno pečenje	180	55 - 65	1
Prhko tijesto	Vrući zrak	140	25 - 35	2
Prhko tijesto	Tradicionalno pečenje	140	25 - 35	2





Pečenje na jednoj razini - keksi
Koristite treći položaj police u pećnici.

		 °C	 min
Mali kolači, 20 po plitici, prethodno zagrijte praznu pećnicu	Vrući zrak	150	20 - 30
Mali kolači, 20 po plitici, prethodno zagrijte praznu pećnicu	Tradicionalno pečenje	170	20 - 30

Pečenje na više razina - keksi

		 °C	 min	
Prhko tijesto	Vrući zrak	140	25 - 45	2 / 4
Mali kolači, 20 po plitici, prethodno zagrijte praznu pećnicu	Vrući zrak	150	25 - 35	1 / 4





ČIŠĆENJE I ODRŽAVANJE

		 °C	 min	
Bezmasni biskvit	Vrući zrak	160	45 - 55	2 / 4
Pita od jabuka, 1 kalup po rešetki (Ø 20 cm)	Vrući zrak	160	55 - 65	2 / 4

Roštilj

Praznu pećnicu prethodno zagrijte 5 minuta.

Roštiljanje na maksimalnoj postavci temperature.

		 min	
Tost	Roštilj	1 - 2	5
Goveđi odrezak, okrenite na drugu stranu nakon proteka polovice vremena	Roštilj	24 - 30	4

11. ČIŠĆENJE I ODRŽAVANJE



UPOZORENJE!

Pogledajte poglavlja sa sigurnosnim uputama.

11.1 Napomene za čišćenje

 Sredstva za čišćenje	Prednju stranu uređaja očistite samo krpom od mikrovlakana s toplom vodom i blagim deterdžentom.
	Za čišćenje metalnih površina koristite otopinu za čišćenje.
	Mrlje očistite blagim deterdžentom.

ČIŠĆENJE I ODRŽAVANJE



Svakodnevna uporaba

Unutrašnjost pećnice očistite nakon svake uporabe. Nakupljanje masti ili drugih ostataka može uzrokovati požar.

Ne čuvajte hranu u uređaju dulje od 20 minuta. Osušite unutrašnjost samo krpom od mikrovlakana nakon svake uporabe.



Dodatna oprema

Očistite sav pribor nakon svake uporabe i pustite da se osuši. Koristite samo krpu od mikrovlakana namočenu u toplu vodu i blagi deterdžent. Pribor ne perite u perilici posuđa.

Ne čistite pribor s neprijanjajućim površinama pomoću abrazivnih sredstava za čišćenje ili predmeta s oštrim rubovima.

11.2 Kako ukloniti: Nosači police

Kako biste očistili pećnicu, skinite nosače police.

1. korak	Isključite pećnicu i pričekajte da se ohladi.	
2. korak	Prednji kraj police povucite dalje od bočne stijenke.	
3. korak	Stražnji kraj nosača police povucite dalje od bočne stijenke i uklonite ga.	
4. korak	Nosače policica vratite na mjesto obrnutim redoslijedom. Zatike za držanje na sklopivim vodilicama morate usmjeriti prema naprijed.	

11.3 Način upotrebe: Pirolitičko čišćenje

Očistite pećnicu opcije Pirolitičko čišćenje.



UPOZORENJE!

Postoji rizik od opekline.



OPREZ!

Ako su u isti ormarić postavljeni drugi uređaji, ne upotrebljavajte ih istodobno s ovom funkcijom. To može uzrokovati oštećenje pećnice.

Prije Pirolitičko čišćenje:		
Isključite pećnicu i pričekajte da se ohladi.	Izvadite sav pribor iz pećnice i uklonjive nosače polica.	Očistite dno pećnice i unutrašnje staklo vrata toplom vodom, mekanom krpom i blagim deterdžentom.

1. korak	2. korak	3. korak
Uključite pećnicu.	Pritisnite:  / Čišćenje.	Odaberite način za čišćenje.
Opcija	Način čišćenja	Trajanje
Pirolitičko čišćenje, brzo	Lagano čišćenje	1 h
Pirolitičko čišćenje, normalno	Normalno čišćenje	1 h 30 min
Pirolitičko čišćenje, intenzivno	Temeljito čišćenje	3 h
<p>i Kad čišćenje započne, vrata pećnice su zaključana i svjetiljka je isključena. Ventilator za hlađenje radi najvećom brzinom.</p>		
<p>STOP – pritisnite za zaustavljanje čišćenja prije završetka. Ne upotrebljavajte pećnicu dok simbol za zaključana vrata ne nestane sa zaslona.</p>		

Kada čišćenje završi:		
Isključite pećnicu i pričekajte da se ohladi.	Unutrašnjost očistite mekanom krpom.	S dna unutrašnjosti uklonite ostatke.

11.4 Podsjetnik Za Čišćenje

Čišćenje se preporučuje kad se pojavi podsjetnik.
Koristite funkciju: Pirolitičko čišćenje.

11.5 Kako ukloniti i postaviti: Vrata

Možete ukloniti vrata i unutrašnje staklene ploče kako biste ih očistili. Broj staklenih ploča različit je za različite modele.

ČIŠĆENJE I ODRŽAVANJE



UPOZORENJE!

Vrata su teška.



OPREZ!

Pažljivo rukujte staklom, posebno oko rubova prednje ploče. Staklo se može razbiti.

1. korak	Potpuno otvorite vrata.	
2. korak	Podignite i pritisnite stezne poluge (A) na dvjema šarkama vrata.	
3. korak	Vrata pećnice zatvorite do prvog otvorenog položaja (približno pod kutom od 70°). Vrata držite s obje strane i povucite ih od pećnice i pod kutom prema gore. Stavite vrata s vanjskom stranom prema dolje na meku krpu na stabilnu površinu.	
4. korak	Uхватите oblogu vrata (B) na gornjem rubu vrata s dvije strane i pritisnite prema unutra kako biste oslobodili kopljuč.	
5. korak	Povucite oblogu vrata prema naprijed kako biste je uklonili.	
6. korak	Držite staklene ploče vrata za gornji rub jedan po jedan i povucite ih prema gore iz vodilice.	
7. korak	Očistite staklenu ploču vodom i sapunicom. Pažljivo osušite staklenu ploču. Staklene ploče ne perite u perilici posuđa.	
8. korak	Nakon čišćenja gore opisane korake obavite obrnutim redoslijedom.	
9. korak	Najprije umetnite manju ploču, zatim veću i vrata.	

11.6 Kako zamijeniti: Žarulju



UPOZORENJE!

Opasnost od električnog udara.
Žarulja može biti vruća.

Prije zamjene žarulje:

1. korak	2. korak	3. korak
Isključite pećnicu. Pričekajte dok se pećnica ne ohladi.	Isključite pećnicu iz električnog napajanja.	Na dno unutrašnjosti pećnice stavite krpu.

Gornja žarulja

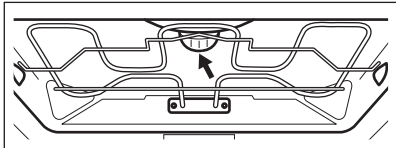
1. korak	Okrenite stakleni poklopac žarulje i skinite ga.	
2. korak	Očistite stakleni poklopac.	
3. korak	Zamijenite žarulju svjetiljke odgovarajućom žaruljom koja je otporna na toplinu od 300 °C.	
4. korak	Postavite stakleni poklopac.	

Bočno svjetlo

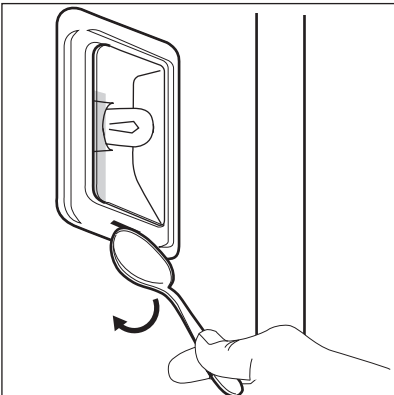
1. korak	Skinite lijevi nosač polica kako biste omogućili pristup žarulji.	
2. korak	Za skidanje staklenog poklopca koristite mali, tupi predmet (npr. čajnu žličicu).	
3. korak	Očistite stakleni poklopac.	
4. korak	Zamijenite žarulju svjetiljke odgovarajućom žaruljom koja je otporna na toplinu od 300 °C.	
5. korak	Postavite stakleni poklopac.	
6. korak	Vratite lijevu vodilicu za police.	

12. RJEŠAVANJE PROBLEMA



UPOZORENJE!

Pogledajte poglavlja sa sigurnosnim uputama.

12.1 Što učiniti ako ...



Uređaj se ne uključuje ili se ne zagrijava



Mogući uzrok



Rješenje

Uređaj nije spojen na napajanje ili nije ispravno spojen.

Provjerite je li uređaj ispravno spojen na napajanje.

Sat nije postavljen.

Postavite sat, za detalje pogledajte Funkcije sata poglavlje, Kako postaviti: Funkcije sata.

Vrata nisu pravilno zatvorena.

Zatvorite vrata do kraja.

Osigurač je pregorio.

Uvjerite se da je osigurač uzrok kvara. Ako se problem ponovi, obratite se kvalificiranom električaru.

Uređaj Roditeljska zaštita je uključen.

Pogledajte poglavlje "Izbornik", podizbornik za: Opcije.



Komponente



Opis



Rješenje



Žarulja je pregorjela.

Zamijenite žarulju, za detalje pogledajte poglavlje "Održavanje i čišćenje", Kako zamijeniti: Žarulja.

Prekid napajanja uvijek zaustavlja čišćenje. Ponovite čišćenje ako je prekinuto prekidom napajanja.

12.2 Kako upravljati: Šifre pogreški

Kada se dogodi softverska greška, na zaslonu se pojavi poruka o pogrešci. U ovom ćete odjeljku pronaći popis problema koje možete sami riješiti.

 Kod i opis	 Rješenje
C2 - Senzor za hranu je u unutrašnjosti uređaja tijekom Pirolytičko čišćenje.	Izvadite Senzor za hranu.
C3 - vrata nisu potpuno zatvorena tijekom Pirolytičko čišćenje.	Zatvorite vrata.
F111 - Senzor za hranu nije pravilno utaknut u utičnicu.	Potpuno utaknite utikač Senzor za hranu u utičnicu.
F240, F439 - dodirna polja na zaslonu ne rade ispravno.	Očistite površinu zaslona. Provjerite da na dodirnim poljima nema prljavštine.
F908 - sustav uređaja ne može se povezati s upravljačkom pločom.	Isključite i uključite uređaj.

12.3 Podaci o servisu

Ako sami ne uspijete pronaći rješenje za problem, obratite se prodavaču ili ovlaštenom servisnom centru.

Podaci potrebni za servisni centar nalaze se na natpisnoj pločici. Natpisna pločica nalazi se na prednjoj strani okvira unutrašnjosti uređaja. Ne uklanjajte natpisnu pločicu iz unutrašnjosti uređaja.

Preporučujemo da podatke upišete ovdje:	
Model (MOD.)
Broj proizvoda (PNC)
Serijski broj (S.N.)

13. ENERGETSKA UČINKOVITOST

13.1 Informacije o proizvodu i List s informacijama o proizvodu u skladu s uredbama EU o ekološkom dizajnu i označivanju energetske učinkovitosti

Naziv dobavljača	AEG
------------------	-----

ENERGETSKA UČINKOVITOST

Identifikacija modela	BPE742380B 944188678 BPK742380B 944188672 BPK742380M 944188679	
Indeks energetske učinkovitosti	61.2	
Klasa energetske učinkovitosti	A++	
Potrošnja energije uz standardno opterećenje, konvencionalni način rada	1.09 kWh/ciklusu	
Potrošnja energije uz standardno opterećenje, način rada s ventilatorom	0.52 kWh/ciklusu	
Broj šupljina	1	
Izvor topline	Struja	
Glasnoća zvuka	71 l	
Vrsta pećnice	Ugradbena pećnica	
Mass	BPE742380B	35.0 kg
	BPK742380B	36.0 kg
	BPK742380M	35.5 kg

IEC/EN 60350-1 - Kućanski električni uređaji za kuhanje - 1. dio: Štednjaci, pećnice, parne pećnice i roštilji - Metode za mjerenje izvedbi.

13.2 Ušteda energije



Uređaj ima funkcije koje vam pomažu uštedjeti energiju tijekom svakodnevnog kuhanja.

Provjerite jesu li vrata uređaja zatvorena dok uređaj radi. Ne otvarajte vrata uređaja prečesto tijekom pečenja. Brtvu vrata održavajte čistom i uvjerite se da je dobro pričvršćena u svom položaju.

Da biste povećali uštedu energije, koristite metalno posuđe.

Kad je to moguće, nemojte prethodno zagrijte uređaj prije pečenja.

Tijekom istovremene pripreme nekoliko jela, neka vremenske pauze između pečenja budu što kraće.

Kuhanje s ventilatorom

Ako je moguće, koristite funkcije kuhanja s ventilatorom kako biste uštedjeli energiju.

Preostala toplina

Ako se uključi program s odabirom Trajanje, a vrijeme kuhanja je dulje od 30 minuta, kod nekih se funkcija uređaja grijači automatski ranije isključuju.

Ventilator i svjetlo nastavljaju raditi. Kada isključite uređaj, na zaslonu se prikazuje preostala toplina. Tu toplinu možete koristiti da hranu održite toplom.

Kad je vrijeme kuhanja duže od 30 min, 3 - 10 min prije završetka kuhanja smanjite temperaturu uređaja na minimum. Preostala toplina unutar uređaja nastavit će kuhanje.

Koristite preostalu toplinu za zagrijavanje ostalih jela.

Održavajte jela toplim

Za korištenje preostale topline i održavanje hrane toplom, odaberite najnižu moguću postavku temperature. Na zaslonu se pojavljuje indikator preostale topline ili temperature.

Kuhanje s isključenim svjetlom

Tijekom kuhanja isključite svjetlo. Uključite ga samo kad ga trebate.

Vlažno pečenje

Funkcija je namijenjena je za uštedu energije tijekom kuhanja.

Kad koristite tu funkciju, svjetlo se automatski isključuje nakon 30 sek. Svjetlo možete ponovno uključiti, ali to će smanjiti očekivanu uštedu energije.

14. STRUKTURA IZBORNIKA

14.1 Izbornik

Stavka izbornika		Aplikacija
Pomoć pri kuhanju		Navodi automatske programe.
Čišćenje		Navodi programe čišćenja.
Favoriti		Navodi omiljene postavke.
Opcije		Za postavljanje konfiguracije uređaja.
Postavke	Postavljanje	Za postavljanje konfiguracije uređaja.
	Servis	Prikazuje verziju softvera i konfiguraciju.

14.2 Podizbornik za: Čišćenje

Podizbornik	Aplikacija
Pirolitičko čišćenje, brzo	Trajanje: 1 h.
Pirolitičko čišćenje, normalno	Trajanje: 1 h 30 min.
Pirolitičko čišćenje, intenzivno	Trajanje: 3 h.

14.3 Podizbornik za: Opcije

Podizbornik	Aplikacija
Osvijetljenje unutrašnjosti	Uključuje i isključuje svjetlo.
Roditeljska zaštita	Sprječava slučajno uključivanje uređaja. Kad je opcija uključena, tekst se Roditeljska zaštita pojavljuje na zaslonu kada uključite uređaj. Da biste omogućili uporabu uređaja, odaberite kodna slova abecednim redom. Kada je opcija uključena a uređaj isključen, vrata uređaja su zaključana. Pristup tajmeru, daljinskom radu i svjetlu je dostupan kad je uključena ova opcija.
Brzo zagrijavanje	Skraćuje vrijeme zagrijavanja. Dostupno samo za neke funkcije uređaja.
Podsjetnik Za Čišćenje	Uključuje i isključuje podsjetnik.
Prikaz vremena	Uključuje i isključuje sat.
Digitalni sat	Mijenja format prikazanog prikaza vremena.

14.4 Podizbornik za: Postavljanje

Podizbornik	Opis
Jezik	Postavlja jezik uređaja.
Svjetlina zaslona	Postavlja svjetlinu zaslona.
Tonovi tipki	Uključuje i isključuje ton dodirnih polja. Utišavanje tona nije moguće za: ①.
Glasnoća zujalice	Postavlja glasnoću tonova tipki i signala.
Sat	Postavlja trenutačno vrijeme i datum.

14.5 Podizbornik za: Servis



Podizbornik	Opis
Demo način rada	Aktivacijska/deaktivacijska šifra: 2468
Verzija softvera	Informacije o verziji softvera.
Resetiraj sve postavke	Vraća na tvorične postavke

15. LAKO JE!



Prije prve upotrebe morate postaviti:

Jezik	Svjetlina zaslona	Tonovi tipki	Glasnoća zujalice	Sat
-------	-------------------	--------------	-------------------	-----

Upoznajte se s osnovnim ikonama na upravljačkoj ploči i zaslonu:

 Uključeno / Isključeno	 Izbornik	 Favoriti	 Tajmer	 Senzor za hranu	START / STOP
--	---	---	---	---	-----------------



Započnite koristiti uređaj

Brzi početak	Uključite uređaj i počnite kuhati sa zadanom temperaturom i vremenom funkcije.	1. korak	2. korak	3. korak
		Pritisnite i držite: 	 ... - odaberite preferiranu funkciju.	Pritisnite: START .
Brzo isključivanje	Isključite uređaj, bilo koji zaslon ili poruku u bilo koje vrijeme.	 - pritisnite i držite dok se uređaj ne isključi.		

Početak kuhanja



1. korak	2. korak	3. korak	4. korak	5. korak
-----------------	-----------------	-----------------	-----------------	-----------------

Početak kuhanja				
① - pritisnite za uključenje uređaja.	 ... - odaberite funkciju pećnice.	°C - postavite temperaturu.	OK - pritisnite za potvrdu.	START - pritisnite za početak kuhanja.

Naučite kako brzo kuhati				
Upotrijebite automatske programe da brzo pripremite jelo sa zadanim postavkama:				
Pomoć pri kuhanju	1. korak	2. korak	3. korak	4. korak
	Pritisnite: ①.	Pritisnite:  .	Pritisnite:  Pomoć pri kuhanju.	Odaberite jelo.

Koristite brze funkcije za postavljanje vremena kuhanja	
10% pomoći pri završetku Koristeći 10% Finish assist dodajte dodatno vrijeme kad vam ostane 10% vremena kuhanja.	Da biste produljili vrijeme kuhanja pritisnite +1min.

16. BRIGA ZA OKOLIŠ

Reciklirajte materijale sa simbolom . Ambalažu za recikliranje odložite u prikladne spremnike. Pomozite u zaštiti okoliša i ljudskog zdravlja, kao i u recikliranju otpada od električnih i elektroničkih uređaja. Uređaje označene simbolom  ne bacajte zajedno s kućnim otpadom. Proizvod odnesite na lokalno reciklažno mjesto ili kontaktirajte nadležnu službu.

PRO DOKONALÉ VÝSLEDKY

Děkujeme vám, že jste si zvolili výrobek značky AEG. Aby vám bezchybně sloužil mnoho let, vyrobili jsme jej s pomocí inovativních technologií, které usnadňují život, a vybavili funkcemi, které u obyčejných spotřebičů nespíš nenajdete. Aby vám sloužil co nejlépe, stačí věnovat pár minut čtení.

Navštivte naše webové stránky:



Rady k používání, brožury, poradce při potížích a informace o servisu a opravách získáte na:

www.aeg.com/support



Zaregistrujte svůj spotřebič a získejte lepší servis:

www.registreaeg.com



Nákup příslušenství, spotřebního materiálu a originálních náhradních dílů pro váš spotřebič:

www.aeg.com/shop

PÉČE O ZÁKAZNÍKY A SERVIS

Doporučujeme používat originální náhradní díly.

V případě kontaktování našeho autorizovaného servisního střediska mějte u sebe následující údaje: Model, PNC, sériové číslo.

Tyto informace naleznete na typovém štítku.

 Varování / Důležité bezpečnostní informace

 Všeobecné informace a rady

 Informace o ochraně životního prostředí

Změny vyhrazeny.

OBSAH

1. BEZPEČNOSTNÍ INFORMACE.....76	3.2 Příslušenství..... 82
1.1 Bezpečnost dětí a zranitelných osob..... 76	4. OVLÁDACÍ PANEĽ.....83
1.2 Všeobecné bezpečnostní informace..... 77	4.1 Přehled ovládacího panelu..... 83
2. BEZPEČNOSTNÍ POKYNY 78	4.2 Displej..... 84
2.1 Instalace..... 78	5. PŘED PRVNÍM POUŽITÍM..... 85
2.2 Připojení k elektrické síti..... 79	5.1 První čištění 85
2.3 Použití..... 80	5.2 První připojení..... 85
2.4 Čištění a údržba..... 80	5.3 První předeřhřátí..... 85
2.5 Pyrolytické čištění..... 81	6. DENNÍ POUŽÍVÁNÍ.....86
2.6 Vnitřní osvětlení..... 81	6.1 Jak nastavit: Pečící funkce..... 86
2.7 Servis..... 82	6.2 Jak nastavit: Podporované Vaření..... 86
2.8 Likvidace..... 82	6.3 Pečící funkce..... 87
3. POPIS SPOTŘEBIČE..... 82	6.4 Poznámky k tématu: Vlhký horkovzduch..... 89
3.1 Celkový pohled..... 82	

7. FUNKCE HODIN.....	89	11.4 Připomínka čištění.....	100
7.1 Popis funkcí hodin.....	89	11.5	
7.2 Jak nastavit: Funkce hodin.....	89	Jak odstranit a nainstalovat: Dvířka... 100	
8. POUŽITÍ PŘÍSLUŠENSTVÍ.....	91	11.6 Jak vyměnit: Osvětlení.....	102
8.1 Vkládání příslušenství.....	91	12. ODSTRAŇOVÁNÍ ZÁVAD.....	103
8.2 Pečící sonda.....	92	12.1 Co dělat, když.....	103
8.3 Pokyny k použití: Pečící sonda.....	92	12.2 Jak spravovat: Chybové kódy....	103
9. DOPLŇKOVÉ FUNKCE.....	94	12.3 Servisní údaje.....	104
9.1 Jak uložit: Oblíbené.....	94	13. ENERGETICKÁ ÚČINNOST.....	104
9.2 Blokování tlačítek.....	94	13.1 Informace o výrobku a Informační	
9.3 Automatické vypnutí.....	94	list výrobku dle nařízení EU o	
9.4 Chladicí ventilátor.....	95	ekodesignu a energetických štítcích .	104
10. TIPY A RADY.....	95	13.2 Úspora energie.....	105
10.1 Doporučení k pečení.....	95	14. STRUKTURA NABÍDKY.....	106
10.2 Vlhký horkovzduch.....	95	14.1 Nabídka.....	106
10.3 Vlhký horkovzduch –		14.2 Dílčí nabídka pro: Čištění.....	106
doporučená příslušenství.....	96	14.3 Dílčí nabídka pro: Funkce.....	107
10.4 Tabulky vaření pro zkušební.....	96	14.4 Dílčí nabídka pro: Nastavení....	107
11. ČIŠTĚNÍ A ÚDRŽBA.....	98	14.5 Dílčí nabídka pro: Obsluha.....	108
11.1 Poznámky k čištění.....	98	15. JE TO SNADNÉ!.....	108
11.2 Jak vyjmout: Roštové drážky	99	16. POZNÁMKY K OCHRANĚ ŽIVOTNÍHO	
11.3 Pokyny k použití:		PROSTŘEDÍ.....	109
Pyrolytická čistící.....	99		

1. BEZPEČNOSTNÍ INFORMACE

Tento návod si pečlivě přečtěte ještě před instalací spotřebiče a jeho prvním použitím. Výrobce nenese odpovědnost za žádný úraz ani škodu v důsledku nesprávné instalace nebo použití. Návod k použití vždy uchovávejte na bezpečném a přístupném místě pro jeho budoucí použití.

1.1 Bezpečnost dětí a zranitelných osob

- Tento spotřebič smí používat děti starší osmi let nebo osoby se sníženými fyzickými, smyslovými nebo duševními schopnostmi nebo osoby bez patřičných zkušeností a znalostí, pouze pokud tak činí pod dozorem nebo obdrželi instrukce týkající se bezpečného provozu spotřebiče, a pokud rozumí rizikům spojeným s provozem spotřebiče. Děti mladší osmi let a osoby s rozsáhlým a komplexním

postižením bez stálého dozoru udržujte z dosahu spotřebiče.

- Nenechte děti hrát si se spotřebičem.
- Všechny obaly uschovejte mimo dosah dětí a řádně je zlikvidujte.
- VAROVÁNÍ: Spotřebič a jeho přístupné části se při použití zahřívají na vysokou teplotu. Během používání a chladnutí udržujte spotřebič mimo dosah dětí a domácích zvířat.
- Je-li spotřebič vybaven dětskou bezpečnostní pojistkou, doporučuje se ji aktivovat.
- Čištění a uživatelskou údržbu spotřebiče by neměly provádět děti bez dozoru.

1.2 Všeobecné bezpečnostní informace

- Spotřebič je určen výhradně pro přípravu jídel.
- Tento spotřebič je určen k použití v běžném domácím použití.
- Tento spotřebič lze používat v kancelářích, hotelových pokojích, motelech, agropenzionech a v podobných ubytovacích zařízeních, kde využití nepřesahuje (průměrnou) úroveň využití v domácnosti.
- Tento spotřebič smí instalovat a výměnu kabelu provádět jen kvalifikovaná osoba.
- Nepoužívejte spotřebič, dokud není nainstalován do vestavné konstrukce.
- Před prováděním jakékoli údržby vždy spotřebič odpojte od napájení.
- Je-li napájecí kabel poškozený, smí ho vyměnit pouze výrobce, autorizované servisní středisko nebo osoby s podobnou příslušnou kvalifikací. Jinak by mohlo dojít k úrazu elektrickým proudem.
- VAROVÁNÍ: Před výměnou žárovky se ujistěte, že je spotřebič vypnutý, abyste zabránili možnému úrazu elektrickým proudem.

BEZPEČNOSTNÍ POKYNY

- **VAROVÁNÍ:** Spotřebič a jeho přístupné části se při použití zahřívají na vysokou teplotu. Nedotýkejte se topných článků ani vnitřních ploch spotřebiče.
- Při vkládání nebo vyjímání příslušenství či nádobí vždy používejte kuchyňské chňapky.
- Používejte pouze pečicí sondu doporučenou k tomuto spotřebiči.
- Chcete-li odstranit drážky na rošty, vytáhněte z bočních stěn nejdřív jejich přední část a poté zadní část. Drážky na rošty nainstalujte stejným postupem v opačném pořadí.
- K čištění spotřebiče nepoužívejte čisticí zařízení na páru.
- K čištění skleněných dvířek nepoužívejte drsné čisticí prostředky nebo ostré kovové škrabky. Mohly by poškrábat povrch, což by mohlo následně vést k rozbití skla.
- Před pyrolytickým čištěním vyjměte z vnitřního prostoru spotřebiče veškeré příslušenství a nadměrné usazeniny/ úniky.

2. BEZPEČNOSTNÍ POKYNY

2.1 Instalace



VAROVÁNÍ!

Tento spotřebič smí instalovat jen kvalifikovaná osoba.

- Odstraňte veškerý obalový materiál.
- Poškozený spotřebič neinstalujte ani nepoužívejte.
- Řiďte se pokyny k instalaci dodanými spolu s tímto spotřebičem.
- Při přemísťování spotřebiče buďte vždy opatrní, protože je těžký. Vždy používejte ochranné rukavice a uzavřenou obuv.
- Netahejte spotřebič za držadlo.
- Spotřebič nainstalujte na bezpečném a vhodném místě, které splňuje požadavky na instalaci.
- Dodržujte minimální vzdálenosti od ostatních spotřebičů a nábytku.
- Před instalací spotřebiče ověřte, zda se jeho dvířka otevírají bez omezení.
- Spotřebič je vybaven elektrickým chladicím systémem. Musí být zapojen do elektrické sítě.
- Vestavná jednotka musí splňovat požadavky na stabilitu dle normy DIN 68930.

Minimální výška skříňky (minimální výška skříňky pod pracovní deskou)	578 (600) mm
---	--------------

Šířka skříňky	560 mm
Hloubka skříňky	550 (550) mm
Výška přední části spotřebiče	594 mm
Výška zadní části spotřebiče	576 mm
Šířka přední části spotřebiče	595 mm
Šířka zadní části spotřebiče	559 mm
Hloubka spotřebiče	567 mm
Vestavná hloubka spotřebiče	546 mm
Hloubka s otevřenými dvířky	1027 mm
Minimální velikost ventilačního otvoru. Otvor umístěn na spodní zadní straně	560x20 mm
Délka napájecího síťového kabelu. Kabel se nachází v pravém rohu zadní strany	1500 mm
Montážní šrouby	4x25 mm

2.2 Připojení k elektrické síti



VAROVÁNÍ!

Hrozí nebezpečí požáru nebo úrazu elektrickým proudem.

- Veškerá elektrická připojení by měla být provedena kvalifikovaným elektrikářem.
- Spotřebič musí být uzemněn.
- Zkontrolujte, zda údaje na typovém štítku souhlasí s parametry elektrické sítě.
- Vždy používejte správně instalovanou síťovou zásuvku s ochranou proti úrazu elektrickým proudem.
- Nepoužívejte rozbočovací zástrčky ani prodlužovací kabely.
- Dbejte na to, abyste nepoškodili napájecí kabel a síťovou zástrčku. Jestliže potřebujete přívodní kabel vyměnit, musí výměnu provést námi autorizované servisní středisko.
- Síťové kabely se nesmí dotýkat nebo se nacházet v blízkosti dvířek spotřebiče nebo výklenku pod spotřebičem, obzvláště je-li spotřebič v provozu nebo jsou-li dvířka horká.
- Ochrana před úrazem elektrickým proudem u živých či izolovaných částí musí být připravena tak, aby nešla odstranit bez použití nástrojů.
- Síťovou zástrčku zapojte do síťové zásuvky až na konci instalace spotřebiče. Po instalaci musí zůstat síťová zástrčka nadále dostupná.
- Pokud je síťová zásuvka uvolněná, nezapojujte do ni síťovou zástrčku.
- Neodpojujte spotřebič ze zásuvky tahem za kabel. Vždy tahejte za zástrčku.

BEZPEČNOSTNÍ POKYNY

- Používejte pouze správná izolační zařízení: ochranné vypínače vedení, pojistky (pojistky šroubového typu se musí odstranit z držáku), ochranné zemnicí jističe a stykače.
- Je nutné instalovat vhodný vypínač nebo izolační zařízení k řádnému odpojení všech napájecích vodičů spotřebiče. Toto izolační zařízení musí mít mezeru mezi kontakty alespoň 3 mm širokou.
- Před zapojením síťové zástrčky do síťové zásuvky zcela zavřete dvířka spotřebiče.
- Spotřebič se dodává se síťovou zástrčkou a napájecím kabelem.

2.3 Použití



VAROVÁNÍ!

Hrozí nebezpečí zranění, popálení, úrazu elektrickým proudem či výbuchu.

- Neměňte technické parametry spotřebiče.
- Ujistěte se, že větrací otvory nejsou zablokované.
- Během provozu nenechávejte spotřebič bez dozoru.
- Po každém použití spotřebič vypněte.
- Pokud je spotřebič v provozu, buďte při otevírání jeho dvířek opatrní. Může uniknout horký vzduch.
- Nepoužívejte spotřebič, máte-li vlhké ruce, nebo když je v kontaktu s vodou.
- Na otevřená dvířka netlačte.
- Nepoužívejte spotřebič jako pracovní nebo odkládací plochu.
- Dvířka spotřebiče otvírejte opatrně. Používáte-li přísady obsahující alkohol, může vzniknout směs alkoholu a vzduchu.
- Při otírání dvířek nesmí být v blízkosti spotřebiče jiskry ani otevřený oheň.
- Do spotřebiče, do jeho blízkosti nebo na spotřebič neumísťujte hořlavé předměty nebo předměty nasáklé hořlavinami.



VAROVÁNÍ!

Hrozí nebezpečí poškození spotřebiče.

- Aby nedošlo k poškození nebo změnám barvy smaltu:
 - Nepokládejte nádoby ani jiné předměty přímo na dno spotřebiče.
 - Nepokládejte hliníkovou fólii přímo na dno vnitřku spotřebiče.
 - Nenalévejte vodu přímo do horkého spotřebiče.
 - Po dokončení přípravy jídla nenechávejte ve spotřebiči vlhké talíře ani jídlo.
 - Při vkládání nebo vyjímání příslušenství buďte opatrní.
- Barevné změny na smaltovaném povrchu nebo nerezové oceli nemají vliv na výkon spotřebiče.
- Při pečení vláčných moučníků použijte hluboký plech. Ovočné šťávy mohou zanechat trvalé skvrny.
- Vždy vařte se zavřenými dvířky spotřebiče.
- Je-li spotřebič instalován za nábytkovým panelem (např. dvířky), dvířka nábytku nesmí být nikdy zavřená, když je spotřebič v provozu. Za zavřeným nábytkovým panelem může docházet k nárůstu horka a vlhka, což může následně poškodit spotřebič, pouzdro nebo podlahu. Nezavírejte nábytkový panel, dokud spotřebič po použití zcela nevychladne.

2.4 Čištění a údržba



VAROVÁNÍ!

Hrozí nebezpečí poranění, požáru nebo poškození spotřebiče.

- Před údržbou spotřebičů vždy vypněte a vytáhněte síťovou zástrčku ze zásuvky.
- Přesvědčte se, že spotřebič už vychladl. Mohlo by dojít k prasknutí skleněných panelů.
- Poškozené skleněné panely okamžitě vyměňte. Kontaktujte autorizované servisní středisko.
- Při snímání dvířek spotřebiče buďte opatrní. Dvířka jsou těžká!
- Spotřebič čistěte pravidelně, abyste zabránili poškození materiálu jeho povrchu.
- Spotřebič čistěte vlhkým měkkým hadrem. Používejte pouze neutrální mycí prostředky. Nepoužívejte prostředky s drsnými částicemi, drátěnky, rozpouštědla nebo kovové předměty.
- Použijete-li sprej do trouby, řiďte se bezpečnostními pokyny uvedenými na jeho balení.

2.5 Pyrolytické čištění



VAROVÁNÍ!

V pyrolytickém režimu hrozí riziko poranění / požáru / chemických emisí (výparů).

- Před provedením pyrolytického čištění a úvodním předeřhíváním odstraňte z vnitřku trouby:
 - jakékoliv zbytky jídel, oleje nebo vyteklého/usazeného tuku,
 - jakékoliv vyjímatelné předměty (včetně roštů, bočních kolejniček apod., dodaných spolu se spotřebičem), obzvláště pak hrnce, pánve, plechy na pečení a jiné náčiní s nepřilnavým povrchem.
- Pozorně si přečtěte všechny pokyny ohledně pyrolytického čištění.
- Udržujte děti z dosahu spotřebiče během chodu pyrolytického čištění. Spotřebič je velmi horký a z předních větracích otvorů se uvolňuje horký vzduch.
- Pyrolytické čištění je proces prováděný při vysoké teplotě, při kterém se mohou uvolňovat výpary ze zbytků potravin a konstrukčních materiálů. Zákazníkům se proto doporučuje následující:
 - při pyrolytickém čištění a po něm zajistěte důkladné větrání.
 - zajistěte dobré větrání během počátečního předeřhívání a po něm.
- Během pyrolytického čištění a po něm na dvířka trouby nevylévejte vodu, aby nedošlo k poškození skleněných panelů.
- Výpary uvolňované z pyrolytických trub / zbytky jídel nejsou dle jejich popisu škodlivé pro člověka, děti nebo osoby se zdravotními problémy.
- Malá domácí zvířata udržujte mimo dosah spotřebiče během a po skončení chodu pyrolytického čištění a úvodního předeřhívání. Malá domácí zvířata (zejména ptáci a plazi) mohou být velmi citlivá na změny teploty a unikající výpary.
- Při vysokoteplotním pyrolytickém čištění může u všech pyrolytických trub dojít k poškození nepřilnavého povrchu hrnců, pánví, plechů na pečení, náčiní apod. a může také docházet k tvorbě méně škodlivých výparů.

2.6 Vnitřní osvětlení



VAROVÁNÍ!

Nebezpečí úrazu elektrickým proudem.

- Pokud jde o žárovku (žárovky) v tomto spotřebiči a samostatně prodávané náhradní žárovky: Tyto žárovky jsou navrženy tak, aby odolaly extrémním fyzickým podmínkám v domácích spotřebičích, ať už jde o teplotu, vibrace či vlhkost, nebo jsou určeny k signalizaci informací o provozním stavu spotřebiče. Nejsou určeny k použití v jiných spotřebičích a nejsou vhodné k osvětlení místností v domácnosti.
- Tento výrobek obsahuje světelný zdroj s třídou energetické účinnosti G.
- Používejte pouze žárovky se stejnými vlastnostmi .

2.7 Servis

- Je-li nutná oprava spotřebiče, obraťte se na autorizované servisní středisko.
- Používejte pouze originální náhradní díly.

2.8 Likvidace



VAROVÁNÍ!

Hrozí nebezpečí úrazu či udušení.

- Pro informace ohledně správné likvidace spotřebiče se obraťte na místní úřady.
- Odpojte spotřebič od elektrické sítě.
- Odřízněte síťový kabel v blízkosti spotřebiče a zlikvidujte jej.
- Odstraňte dveřní západku, abyste zabránili uvěznění dětí a domácích zvířat ve spotřebiči.

3. POPIS SPOTŘEBIČE

3.1 Celkový pohled

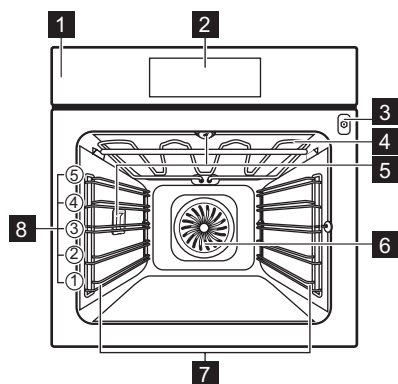

- 1 Ovládací panel
- 2 Displej
- 3 Zásuvka pro pečící sondu
- 4 Topné těleso
- 5 Osvětlení
- 6 Ventilátor
- 7 Zasouvací mřížka, vyjímatelné
- 8 Polohy mřížky

3.2 Příslušenství

Tvarovaný rošt

Pro nádoby na pečení, koláčové formy, pečeně.

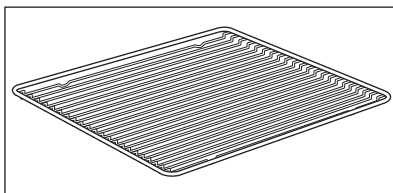

Plech na pečení

Pro koláče a sušenky.

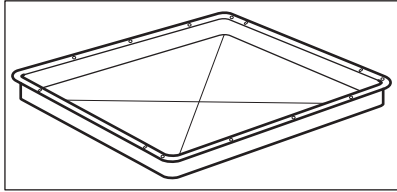

Hluboký pekáč/plech

K pečení a opékání jídel nebo jako plech na zachytávání tuku.

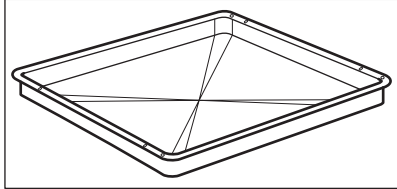

Pečící sonda

Slouží k měření teploty uvnitř pokrmu.

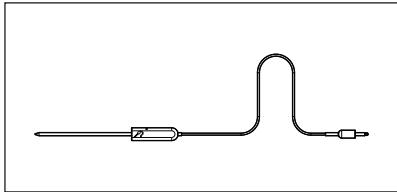

Teleskopické výsuvy

Pro snazší vkládání a vyjímání plechů a tvarovaného roštu.

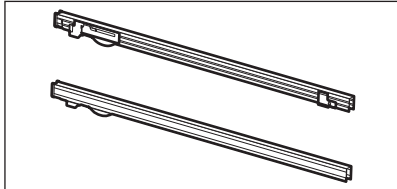

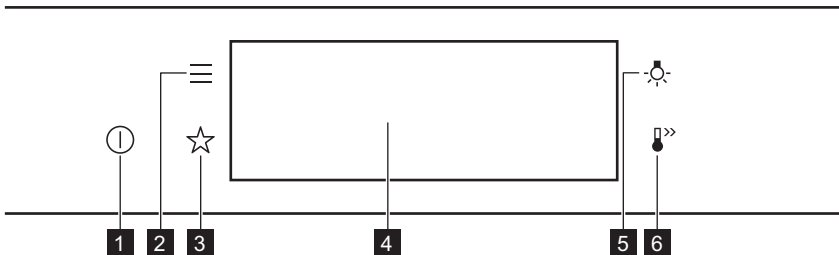

4. OVLÁDACÍ PANEL

4.1 Přehled ovládacího panelu



OVLÁDACÍ PANEL



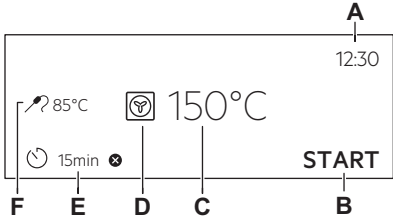

1	Zapnout / Vypnout	Stisknutím a podržením zapnete a vypnete spotřebič.
2	Nabídka	Zobrazí funkce spotřebiče.
3	Oblíbené	Zobrazí oblíbená nastavení.
4	Displej	Zobrazí aktuální nastavení spotřebiče.
5	Spínač osvětlení	Slouží k zapnutí a vypnutí osvětlení.
6	Rychlé zahřátí	Slouží k zapnutí a vypnutí funkce: Rychlé zahřátí.

		
Mačkejte tlačítko	Posuňte	Stiskněte a podržte
Dotkněte se povrchu konečkem prstu.	Posuňte konečkem prstu po povrchu.	Dotkněte se povrchu na tři sekundy.





4.2 Displej

	<p>Displej s nastavenými klíčovými funkcemi.</p> <p>A. Denní čas B. ZAPNOUT/VYPNOUT C. Teplota D. Pečící funkce E. Časovač F. Pečící sonda (pouze u vybraných modelů)</p>
--	--

Ukazatele na displeji

Základní ukazatele – slouží k navigaci na displeji.			
 K potvrzení volby/nastavení.	 K návratu o jednu úroveň v nabídce.	 K vrácení posledního úkonu.	 K zapnutí a vypnutí funkcí.
Zvukový signál Ukazatele funkce – když skončí nastavený čas pečení, zazní zvukový signál.			

PŘED PRVNÍM POUŽITÍM

 Funkce je zapnutá.	 Funkce je zapnutá. Pečení se automaticky vypne.	 Zvukový signál je vypnutý.
Ukazatele časovače		
 Pro nastavení funkce: Odložený start.	 Ke zrušení nastavení.	



5. PŘED PRVNÍM POUŽITÍM



VAROVÁNÍ!

Viz kapitoly o bezpečnosti.

5.1 První čištění

		
Krok 1	Krok 2	Krok 3
Odstraňte ze spotřebiče veškeré příslušenství a vyjímatelné drážky na rošty.	Spotřebič a příslušenství otřete pouze hadříkem z mikrovlná-kna namočeným v roztoku te- plé vody a šetrného mycího prostředku.	Příslušenství a vyjímatelné drážky na rošty vložte do spo- třebiče.

5.2 První připojení



Po prvním připojení se na displeji zobrazí uvítací zpráva.

Musíte nastavit: Jazyk, Displej jas, Tóny tlačítek, Hlasitost zv. signalizace, Denní čas.

5.3 První předehřátí

Před prvním použitím prázdnou troubu předehřejte.

Krok 1	Odstraňte z trouby veškeré příslušenství a vyjímatelné drážky na rošty.
Krok 2	Nastavte maximální teplotu pro funkci:  Nechte troubu pracovat 1h.

Krok 3	Nastavte maximální teplotu pro funkci:  Nechte troubu pracovat 15min.
 Během předehřívání může z trouby vycházet zápach a kouř. Místnost musí být větraná.	

6. DENNÍ POUŽÍVÁNÍ

 VAROVÁNÍ! Viz kapitoly o bezpečnosti.
--

6.1 Jak nastavit: Pečicí funkce

Krok 1	Zapněte troubu. Na displeji se zobrazí výchozí pečicí funkce.
Krok 2	Stisknutím symbolu pečicí funkce  přejděte do dílčí nabídky.
Krok 3	Zvolte pečicí funkci a stiskněte: OK. Na displeji se zobrazí: teplota.
Krok 4	Nastavte teplotu. Stiskněte: OK.
Krok 5	Stiskněte: START. Pečicí sonda – sondu lze připojit kdykoliv před nebo během procesu přípravy.
STOP – stisknutím vypnete pečicí funkci.	
Krok 6	troubu vypněte.

6.2 Jak nastavit: Podporované Vaření

Každý pokrm v této podnabídce má doporučenou funkci a teplotu. Můžete upravit čas a teplotu. U některých pokrmů můžete také péct pomocí:

- Automatická váha
- Pečicí sonda

Úroveň, na kterou je pokrm připraven:







- Nepropečené nebo Méně
- Středně velké
- Dobře propečené nebo Více

Krok 1	Zapněte troubu.
Krok 2	Stiskněte:  .



Krok 3	Stiskněte:  . Zadejte: Podporované Vaření.
Krok 4	Zvolte pokrm nebo druh jídla.
Krok 5	Stiskněte: START .

6.3 Pečicí funkce







STANDARDNÍ

Pečicí funkce	Použití
 Gril	Ke grilování tenkých kusů potravin a opékání chleba.
 Turbo gril	K pečení velkých kusů masa nebo drůbeže s kostmi na jedné úrovni. K zapékání a pečení dozlatova.
 Pravý horký vzduch	K pečení až na třech úrovních roštu současně a k sušení potravin. Nastavte teplotu o 20–40 °C nižší než u funkce Horní/spodní ohřev.
 Mražené potraviny	K přípravě polotovarů do křupava, např. hranolek, amerických brambor nebo jarních závitků.
 Horní/spodní ohřev	K pečení a opékání jídel na jedné úrovni trouby.
 Pizza	K pečení pizzy. K intenzivnějšímu opečení dozlatova a dosažení křupavého korpusu.
 Spodní ohřev	K pečení koláčů s křupavým korpusem a zavařování potravin.

DENNÍ POUŽÍVÁNÍ

Pečící funkce	Použití
 Pečení chleba	Pomocí této funkce můžete připravovat chléb a housky s velmi dobrými profesionálními výsledky co do křupavosti, barvy a kůrky.
 Kynutí těsta	K urychlení kynutí těsta. Brání vysychání povrchu těsta a udržuje jeho pružnost.

SPECIALITY

Pečící funkce	Použití
 Zavařování	K zavařování zeleniny (např. nakládané zeleniny).
 Sušení	K sušení krájeného ovoce, zeleniny a hub.
 Ohřev talířů	K předehřátí talířů k servírování.
 Rozmrazování	K rozmrazování potravin (zeleniny a ovoce). Doba rozmrazování závisí na množství a velikosti zmražených potravin.
 Gratinované pokrmy	Pro pokrmy jako lasagne nebo zapečené brambory. K zapékání a pečení dozlatova.
 Nízkoteplotní pečení	K přípravě měkkých a šťavnatých pečení.
 Uchovat teplé	K udržení teploty jídla. Upozorňujeme, že některé pokrmy se mohou i nadále péci a vysoušet, zatímco se udržují teplé. V případě potřeby pokrmy zakryjte

Pečící funkce	Použití
 <p>Vlhký horkovzduch</p>	<p>Tato funkce slouží k úspoře energie při pečení. Při použití této funkce se teplota uvnitř spotřebiče může lišit od nastavené teploty. Využívá se zbytkové teplo. Může dojít ke snížení tepelného výkonu. Další informace naleznete v kapitole „Denní používání“, Poznámky: Vlhký horkovzduch.</p>

6.4 Poznámky k tématu: Vlhký horkovzduch

Tato funkce byla použita ke splnění energetické třídy a požadavků na ekodesign (podle směrnice EU 65/2014 a EU 66/2014). Testy podle normy: IEC/EN 60350-1.

Dvířka trouby by měla být během pečení zavřená, aby nedošlo k přerušení funkce a aby trouba fungovala co nejúspěšněji.

Pokud používáte tuto funkci, osvětlení se automaticky vypne po 30 sekundách.

Pokyny k pečení najdete v kapitole „Tipy a rady“, Vlhký horkovzduch. Pro obecná doporučení ohledně úspory energie viz kapitolu „Energetická účinnost“, Úspora energie.

7. FUNKCE HODIN

7.1 Popis funkcí hodin

Funkce hodiny	Použití
Čas pečení	K nastavení délky přípravy jídla. Maximum je 23 h 59 min.
Ukončit akci	K nastavení toho, co se stane po dokončení počítání časovače.
Odložený start	K odložení startu nebo konce přípravy jídla.
Prodloužení doby pečení	K prodloužení doby přípravy.
Připomínka	K nastavení odpočítávání času. Maximum je 23 h 59 minut. Tato funkce nemá žádný vliv na provoz spotřebiče.
Časovač	Monitoruje, jak dlouho je funkce v provozu. Časovač – můžete jej zapnout a vypnout.

7.2 Jak nastavit: Funkce hodin

Jak nastavit hodiny	
Krok 1	Zapněte troubu.

FUNKCE HODIN

Jak nastavit hodiny

Krok 2	Stiskněte: Denní čas.
Krok 3	Nastavte čas. Stiskněte: OK.

Jak nastavit dobu přípravy

Krok 1	Zvolte pečicí funkci a nastavte teplotu.
Krok 2	Stiskněte:  .
Krok 3	Nastavte čas. Stiskněte: OK.

Jak zvolit funkci ukončení

Krok 1	Zvolte pečicí funkci a nastavte teplotu.
Krok 2	Stiskněte:  .
Krok 3	Nastavte dobu přípravy.
Krok 4	Stiskněte: ● ● ● .
Krok 5	Stiskněte: Ukončit akci.
Krok 6	Zvolte upřednostňované: Ukončit akci.
Krok 7	Stiskněte: OK. Opakujte, dokud se na displeji nezobrazí hlavní obrazovka.

Jak odložit začátek přípravy

Krok 1	Nastavte pečicí funkci a teplotu.
Krok 2	Stiskněte:  .
Krok 3	Nastavte dobu přípravy.
Krok 4	Stiskněte: ● ● ● .

Jak odložit začátek přípravy

Krok 5	Stiskněte: Odložený start.
Krok 6	Zvolte hodnotu.
Krok 7	Stiskněte: OK. Opakujte, dokud se na displeji nezobrazí hlavní obrazovka.

Jak prodloužit dobu přípravy

Když zbývá 10 % doby přípravy a jídlo se nezdá být hotové, můžete prodloužit dobu přípravy. Také můžete změnit pečicí funkci.

Stisknutím **+1min** prodloužíte dobu přípravy.

Jak změnit nastavení časovače

Krok 1	Stiskněte:  .
Krok 2	Nastavte hodnotu časovače.
Krok 3	Stiskněte: OK.

Nastavený čas lze změnit kdykoliv během přípravy jídla.

8. POUŽITÍ PŘÍSLUŠENSTVÍ



VAROVÁNÍ!

Viz kapitoly o bezpečnosti.

8.1 Vkládání příslušenství

Malý zářez nahoře zajišťuje vyšší bezpečnost. Tyto zářezy také fungují jako ochrana proti překlopení. Vysoký okraj kolem roštu slouží jako ochrana proti sklouznutí varných nádob z roštu.

POUŽITÍ PŘÍSLUŠENSTVÍ

Tvarovaný rošt:

Rošt zasuněte mezi vodící lišty drážek roštů.

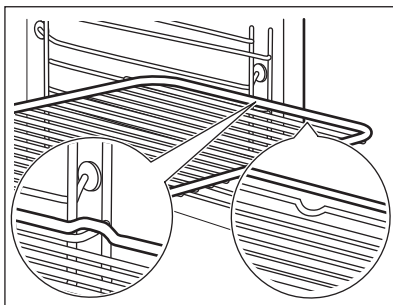

Plech na pečení / Hluboký pekáč:

Zasuňte plech mezi drážky zvolené úrovně roštu.

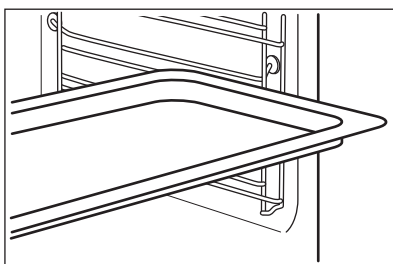

8.2 Pečicí sonda

Pečicí sonda – měří teplotu uvnitř pokrmu. Použití je možné u každé pečicí funkce.

Lze nastavit dvě teploty:

°C

Teplota trouby: minimálně 120 °C.



Teplota ve středu pokrmu.

Pro dosažení nejlepších výsledků:

Přísady by měly mít pokojovou teplotu.



Nepoužívejte pro tekuté pokrmy.

V průběhu přípravy musí zůstat v pokrmu.

Trouba vypočítá přibližný čas konce pečení. Ten závisí na množství pokrmu, nastavené funkci trouby a teplotě.

8.3 Pokyny k použití: Pečicí sonda

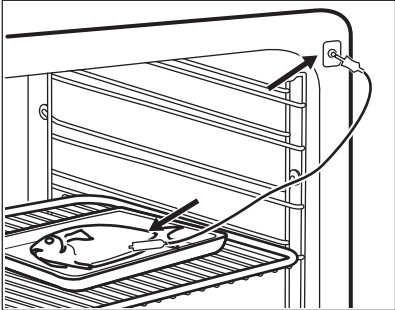
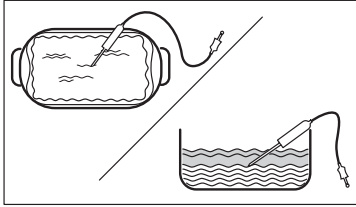
Krok 1	Zapněte troubu.
Krok 2	Nastavte pečicí funkci a v případě potřeby teplotu trouby.



Krok 3	Vložte: Pečicí sonda.	
Maso, drůbež a ryby	Dušená/zapékaná jídla	
<p>Zasuňte hrot Pečicí sonda do středu masa nebo ryby, pokud možno do nejsilnější části. Ujistěte se, že alespoň 3/4 Pečicí sonda spočívá uvnitř pokrmu.</p>	<p>Zasuňte hrot Pečicí sonda přesně uprostřed hrnce. Pečicí sonda během pečení musí držet stabilně na jednom místě. Abyste toho dosáhli, použijte pevnou přísadu. Okraj zapékačské misky použijte k podepření silikonové rukojeti Pečicí sonda. Špička Pečicí sonda by se neměla dotýkat dna zapékačské misky.</p>	
		
Krok 4	Zasuňte Pečicí sonda do zásuvky na přední straně trouby. Displej zobrazí aktuální teplotu: Pečicí sonda.	
Krok 5	 – stisknutím nastavíte teplotu pečicí sondy ve středu pokrmu.	
Krok 6	<ul style="list-style-type: none"> ● ● ● – stisknutím nastavte upřednostňovanou volbu: • Zvukový signál – jakmile střed pokrmu dosáhne nastavené teploty, zazní zvukový signál. • Zvukový signál a ukončení pečení – jakmile střed pokrmu dosáhne nastavené teploty, zazní zvukový signál a trouba se vypne. 	
Krok 7	Zvolte funkci a opakovaným stisknutím: OK přejděte na hlavní obrazovku.	
Krok 8	<p>Stiskněte: START .</p> <p>Jakmile pokrm dosáhne nastavené teploty, zazní zvukový signál. Můžete se rozhodnout skončit nebo pokračovat v přípravě jídla, abyste zajistili, že je pokrm dobře propečený.</p>	

Krok 9	Odpojte Pečicí sonda zástrčku ze zásuvky a vyjměte pokrm z trouby. <div style="border: 1px solid black; padding: 5px;"> VAROVÁNÍ! Hrozí nebezpečí popálení, protože Pečicí sonda se zahřívá. Při vytahování zástrčky a vyjmutí sondy z pokrmu buďte opatrní.</div>
---------------	---

9. DOPLŇKOVÉ FUNKCE



9.1 Jak uložit: Oblíbené

Můžete ukládat svá oblíbená nastavení, jako např. pečicí funkci, dobu pečení, teplotu nebo čistící funkci. Můžete uložit tři oblíbená nastavení.

Krok 1	Zapněte spotřebič.
Krok 2	Zvolte upřednostňované nastavení.
Krok 3	Stiskněte:  . Zvolte: Oblíbené.
Krok 4	Vyberte: Uložit aktuální nastavení.
Krok 5	Stisknutím + přidáte nastavení do seznamu: Oblíbené. Stiskněte OK.
 – stisknutím resetujete nastavení.  – stisknutím zrušíte nastavení.	



9.2 Blokování tlačítek

Tato funkce brání náhodné změně pečicí funkce.

Krok 1	Zapněte spotřebič.
Krok 2	Nastavte pečicí funkci.
Krok 3	Současným stisknutím  a  zapněte funkci.
K vypnutí funkce zopakujte krok 3.	

9.3 Automatické vypnutí

Pokud je spuštěna nějaká pečicí funkce a vy nezměníte žádné nastavení, trouba se po určité době z bezpečnostních důvodů vypne.

 (°C)	 (h)
30 - 115	12.5
120 - 195	8.5
200 - 245	5.5
250 – maximální	3

Automatické vypnutí nefunguje s funkcemi: Osvětlení, Pečící sonda, Čas ukončení, Nízkoteplotní pečení.

9.4 Chladicí ventilátor

Když je spotřebič v provozu, chladicí ventilátor se automaticky zapne, aby udržoval povrch spotřebiče chladný. Pokud spotřebič vypnete, chladicí ventilátor bude dál pracovat až do úplného ochlazení spotřebiče.





10. TIPY A RADY





10.1 Doporučení k pečení

<p>Teploty a časy přípravy v tabulkách jsou pouze orientační. Závisí na receptu, kvalitě a množství použitých přísad.</p> <p>Váš spotřebič může péct jinak, než jak jste byli zvyklí u starého spotřebiče. Nižší uvedené rady představují doporučená nastavení teploty, délky přípravy a polohy roštu pro specifické druhy pokrmů.</p> <p>Jestliže nemůžete najít nastavení pro konkrétní recept, snažte se vybrat podobný.</p> <p>Více doporučení ohledně vaření naleznete v tabulkách vaření na naší webové stránce. Tipy pro vaření naleznete pomocí výrobního čísla (PNC), které je uvedeno na typovém štítku na předním rámu vnitřku spotřebiče.</p>

10.2 Vlhký horkovzduch



Nejlépeších výsledků dosáhnete, budete-li se řídit doporučenou dobou pečení v tabulce níže.

		°C		
Sladké pečivo, 16 kusů	plech na pečení nebo pe- káč na zachycení tuku	180	2	25 - 35

		°C		
Piškotová roláda	plech na pečení nebo pekáč na zachycení tuku	180	2	15 - 25
Celá ryba, 0,2 kg	plech na pečení nebo pekáč na zachycení tuku	180	3	15 - 25
Sušenky, 16 kusů	plech na pečení nebo pekáč na zachycení tuku	180	2	20 - 30
Makronky, 24 kusů	plech na pečení nebo pekáč na zachycení tuku	160	2	25 - 35
Muffin, 12 kusů	plech na pečení nebo pekáč na zachycení tuku	180	2	20 - 30
Slané pečivo, 20 kusů	plech na pečení nebo pekáč na zachycení tuku	180	2	20 - 30
Sušenky z křehkého těsta, 20 kusů	plech na pečení nebo pekáč na zachycení tuku	140	2	15 - 25
Ovocné dortíky, 8 kusů	plech na pečení nebo pekáč na zachycení tuku	180	2	15 - 25

10.3 Vlhký horkovzduch – doporučená příslušenství

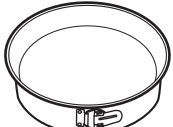
Používejte formy a nádoby z tmavého kovu a s povrchovou vrstvou. Pohlují teplo lépe než nádoby ze světlého kovu a s reflexní úpravou.





			
Plech na pizzu	Zapékací forma	Pečicí šálky	Dortový korpus
Tmavý, nereflexní Průměr 28 cm	Tmavý, nereflexní Průměr 26 cm	Keramika Průměr 8 cm, výška 5 cm	Tmavý, nereflexní Průměr 28 cm

10.4 Tabulky vaření pro zkušební

Informace pro zkušebny





Testy podle normy: EN 60350, IEC 60350.

Pečení na jedné úrovni – pečení ve formě





		 °C	 min	
Piškotový koláč bez tuku	Pravý horký vzduch	160	45 - 60	2
Piškotový koláč bez tuku	Horní/spodní ohřev	160	45 - 60	2
Jablečný koláč, 2 formy na pečení, Ø 20 cm	Pravý horký vzduch	160	55 - 65	2
Jablečný koláč, 2 formy na pečení, Ø 20 cm	Horní/spodní ohřev	180	55 - 65	1
Máslové sušenky	Pravý horký vzduch	140	25 - 35	2
Máslové sušenky	Horní/spodní ohřev	140	25 - 35	2

Pečení na jedné úrovni – sušenky





Použijte třetí polohu roštu.

		 °C	 min
Malé koláče, 20 kousků na plech, předehřejte prázdnou troubu	Pravý horký vzduch	150	20 - 30
Malé koláče, 20 kousků na plech, předehřejte prázdnou troubu	Horní/spodní ohřev	170	20 - 30

Víceúrovňové pečení – sušenky

		 °C	 min	
Máslové sušenky	Pravý horký vzduch	140	25 - 45	2 / 4





ČIŠTĚNÍ A ÚDRŽBA

		 °C	 min	
Malé koláče, 20 kousků na plech, předehřejte prázdnou troubu	Pravý horký vzduch	150	25 - 35	1 / 4
Piškotový koláč bez tuku	Pravý horký vzduch	160	45 - 55	2 / 4
Jablečný koláč, 1 plechová forma na roštu (Ø 20 cm)	Pravý horký vzduch	160	55 - 65	2 / 4

Gril

Předehřejte prázdnou troubu po dobu pěti minut.

Grilujte s maximálním nastavením teploty.

		 min	
Topinky	Gril	1 - 2	5
Hovězí steak, v polovině doby obraťte	Gril	24 - 30	4

11. ČIŠTĚNÍ A ÚDRŽBA





VAROVÁNÍ!

Viz kapitoly o bezpečnosti.

11.1 Poznámky k čištění

 Čistící prostředky	Přední stranu spotřebiče očistěte pouze hadříkem z mikrovlákna namočeným v roztoku teplé vody a šetrného mycího prostředku.
	Kovové plochy očistěte pomocí čistícího roztoku.
	Skvrny vyčistěte pomocí šetrného čistícího prostředku.

 <p>Každodenní použití</p>	Vnitřek trouby očistěte po každém použití. Hromadění mastnoty či zbytků jídel může způsobit požár.
	Ve spotřebiči neuchovávejte potraviny déle než 20 minut. Po každém použití vyčistěte vnitřek spotřebiče pouze hadříkem z mikrovlákna.

 <p>Příslušenství</p>	Všechno příslušenství vyčistěte po každém použití a nechte jej oschnout. Použijte pouze hadřík z mikrovlákna namočený v roztoku teplé vody a šetrného mycího prostředku. Příslušenství nečistěte v myčce nádobí.
	Nepřílnavé příslušenství nečistěte pomocí abrazivních čisticích prostředků nebo ostrých předmětů.

11.2 Jak vyjmout: Roštové drážky

K vyčištění trouby vyjměte drážky na rošty.

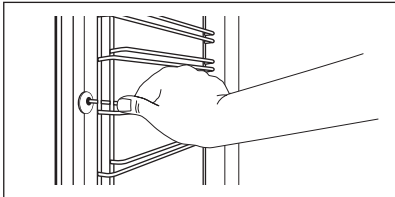
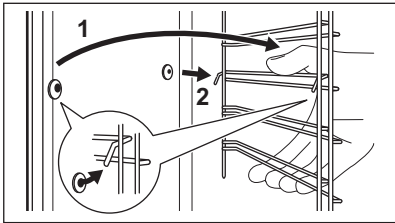
Krok 1	Vypněte troubu a vyčkejte, dokud nevychladne.	
Krok 2	Odtáhněte přední část konstrukce roštových drážek od postranní stěny.	
Krok 3	Odtáhněte zadní konec konstrukce roštových drážek od postranní stěny a vyjměte ji.	
Krok 4	Drážky na rošty nainstalujte stejným postupem v opačném pořadí. Patky výsuvných kolejniček musí směřovat dopředu.	

11.3 Pokyny k použití: Pyrolytická čisticí

Vyčistěte troubu pomocí Pyrolytická čisticí.



 <p>VAROVÁNÍ! Hrozí nebezpečí popálení.</p>
--

 <p>POZOR! Jsou-li ve stejné skříni instalovány další spotřebiče, nepoužívejte je současně s touto funkcí. Trouba by se mohla poškodit.</p>
--

ČIŠTĚNÍ A ÚDRŽBA

Před Pyrolytická čisticí:

Vypněte troubu a vyčkejte, dokud nevychladne.	Vyjměte všechno příslušenství a vyjímatelné drážky na rošty.	Dno trouby a vnitřní sklo dvířek otřete měkkým hadříkem namočeným v roztoku teplé vody a šetrného mycího prostředku.
---	--	--

Krok 1	Krok 2	Krok 3
Zapněte troubu.	Stiskněte:  / Čištění.	Vyberte režim čištění.
Funkce	Režim čištění	Délka
Pyrolytická čisticí, krátký	Lehké čištění	1 h
Pyrolytická čisticí, normální	Normální čištění	1 h 30 min
Pyrolytická čisticí, intenzivní	Důkladné čištění	3 h
<p> Když se spustí čištění, dvířka trouby se zablokují a osvětlení je vypnuté. Chladicí ventilátor pracuje při vyšších otáčkách.</p> <p>STOP – stisknutím zastavíte čištění před dokončením. Troubu nepoužívejte, dokud nezhasne symbol zamčených dvířek na displeji.</p>		

Po ukončení čištění:

Vypněte troubu a vyčkejte, dokud nevychladne.	Vnitřek trouby vytřete měkkým hadříkem.	Ze dna trouby odstraňte veškeré zbytky.
---	---	---

11.4 Připomínka čištění

Zobrazí-li se připomínka, je doporučeno provést čištění.

Použijte funkci: Pyrolytická čisticí.

11.5 Jak odstranit a nainstalovat: Dvířka

Dvířka a vnitřní skleněné panely lze za účelem čištění demontovat. Počet skleněných panelů se liší dle modelu.



VAROVÁNÍ!

Dvířka jsou těžká.



POZOR!

Se sklem manipulujte opatrně, především u hran předního skleněného panelu. Sklo může prasknout.

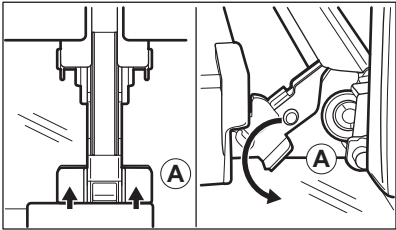
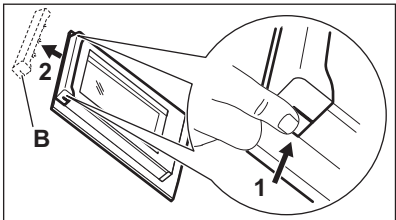
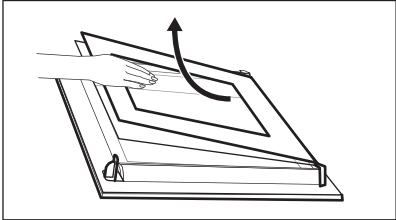
Krok 1	Zcela otevřete dvířka.	
Krok 2	Nadzdvihněte a stiskněte upínací páčky (A) na obou dveřních závěsech až na doraz.	
Krok 3	Přivřete dvířka trouby do první polohy otevření (přibližně do úhlu 70°). Podržte dvířka na obou stranách a vytáhněte je směrem šikmo vzhůru od trouby. Dvířka položte vnější stranou dolů na měkkou látku na rovné podložce.	
Krok 4	Uchopte okrajovou lištu (B) na horní straně dvířek na obou stranách a zatlačením směrem dovnitř uvolněte svorku těsnění.	
Krok 5	Vytáhněte okrajovou lištu dopředu a vyjměte ji.	
Krok 6	Uchopte skleněné panely jednu po druhé na jejich horní straně a vytáhněte je z drážek směrem nahoru.	
Krok 7	Skleněný panel omyjte vodou s mycím prostředkem. Skleněný panel pečlivě osušte. Skleněné panely nemyjte v myčce nádobí.	
Krok 8	Po čištění proveďte výše uvedené kroky v opačném pořadí.	
Krok 9	Nejprve nainstalujte menší a potom větší panel a dvířka.	

11.6 Jak vyměnit: Osvětlení



VAROVÁNÍ!

Nebezpečí úrazu elektrickým proudem.
Žárovka může být horká.

Před výměnou osvětlení:

Krok 1	Krok 2	Krok 3
Vypněte troubu. Počkejte, dokud trouba nevychladne.	Odpojte troubu od elektrické sítě.	Na dno vnitřku trouby položte utěrku.

Horní žárovka

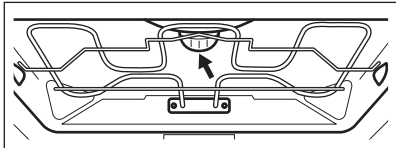
Krok 1	Skleněným krytem otočte a sejměte jej.	
Krok 2	Skleněný kryt vyčistěte.	
Krok 3	K výměně použijte vhodnou žárovku odolnou proti teplotě 300 °C.	
Krok 4	Nasadte skleněný kryt.	

Boční žárovku

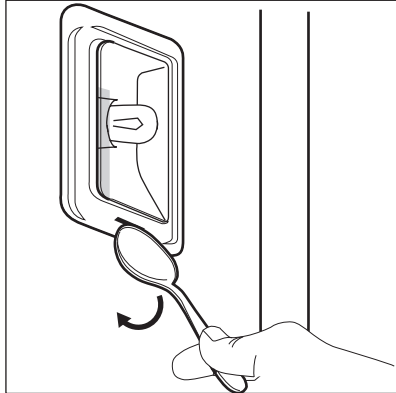
Krok 1	Odstraněním levé drážky na rošt získáte přístup k žárovce.	
Krok 2	Pomocí úzkého tupého předmětu (např. čajové lžičky) sejměte skleněný kryt.	
Krok 3	Skleněný kryt vyčistěte.	
Krok 4	K výměně použijte vhodnou žárovku odolnou proti teplotě 300 °C.	
Krok 5	Nasadte skleněný kryt.	
Krok 6	Namontujte levou drážku na rošt.	

12. ODSTRAŇOVÁNÍ ZÁVAD



VAROVÁNÍ!

Viz kapitoly o bezpečnosti.

12.1 Co dělat, když...



Spotřebič se nezapne nebo se neohřívá



Možná příčina



Řešení

Spotřebič není zapojen do elektrické sítě nebo je zapojen nesprávně.

Zkontrolujte, zda je spotřebič správně zapojený do elektrické sítě.

Hodiny nejsou nastavené.

Nastavte hodiny, podrobnosti viz Funkce hodin kapitola, Pokyny pro nastavení: Funkce hodin.

Dvířka nejsou správně zavřená.

Zcela zavřete dvířka.

Je spálená pojistka.

Zkontrolujte, zda není příčinou závady pojistka. Pokud problém přetrvává, obraťte se na kvalifikovaného elektrikáře.

Spotřebič Dětská bezp. pojistka je zapnutý.

Viz kapitola „Nabídka“, podnabídka pro: Funkce.



Součásti



Popis



Řešení

Spálená žárovka.

Vyměňte žárovku. Podrobnosti naleznete v kapitole „Čištění a údržba“ v části Jak vyměnit: Osvětlení.



Výpadek proudu vždy čištění zastaví. Je-li čištění přerušeno výpadkem proudu, zopakujte jej.

12.2 Jak spravovat: Chybové kódy

Když dojde k chybě software, na displeji se zobrazí chybová zpráva.

V této části naleznete seznam problémů, které můžete zvládnout sami.

ENERGETICKÁ ÚČINNOST

 Kód a popis	 Řešení
C2 - Pečicí sonda se nachází uvnitř spotřebiče během Pyrolytická čisticí.	Vyjměte Pečicí sonda.
C3 – dvířka nejsou plně zavřená během Pyrolytická čisticí.	Zavřete dvířka.
F111 - Pečicí sonda není správně zasunutá do zásuvky.	Zcela zasuňte Pečicí sonda do zásuvky.
F240, F439 - dotyková tlačítka na displeji nefungují správně.	Vyčistěte povrch displeje. Ujistěte se, že na dotykových políčkách nejsou nečistoty.
F908 – systém spotřebiče se nemohl připojit k ovládacímu panelu.	Spotřebič vypněte a zapněte.

12.3 Servisní údaje

Pokud problém nemůžete vyřešit sami, obraťte se na svého prodejce nebo autorizované servisní středisko.

Potřebné údaje pro servisní středisko najdete na typovém štítku. Typový štítek se nachází na předním rámu vnitřku spotřebiče. Nesundávejte typový štítek z vnitřní části spotřebiče.

Doporučujeme vám zapsat si údaje sem:	
Model (Mod.)
Výrobní číslo (PNC)
Sériové číslo (S.N.)

13. ENERGETICKÁ ÚČINNOST

13.1 Informace o výrobku a Informační list výrobku dle nařízení EU o ekodesignu a energetických štítcích

Jméno dodavatele	AEG
Označení modelu	BPE742380B 944188678 BPK742380B 944188672 BPK742380M 944188679

Index energetické účinnosti	61.2	
Třída energetické účinnosti	A++	
Spotřeba energie při standardním zatížení, konvenční ohřev	1.09 kWh/cyklus	
Spotřeba energie při standardním zatížení, režim nuceného větráku	0.52 kWh/cyklus	
Počet dutin	1	
Zdroj tepla	Elektrická energie	
Hlasitost	71 l	
Typ trouby	Vestavná trouba	
Hmotnost	BPE742380B	35.0 kg
	BPK742380B	36.0 kg
	BPK742380M	35.5 kg

IEC/EN 60350-1 - Elektrické spotřebiče na vaření pro domácnost – část 1: Rozsahy, trouby, parní trouby a grily - Metody měření výkonu.

13.2 Úspora energie



Tento spotřebič je vybaven funkcemi, které vám pomohou ušetřit energii při každodenním vaření.

Ujistěte se, že jsou dvířka spotřebiče při jeho provozu zavřená. Během pečení neotvírejte dvířka spotřebiče příliš často. Těsnění dvířek udržujte čisté a kontrolujte, zda je na svém místě řádně uchyceno.

Pro účinnější úsporu energie používejte kovové nádoby.

Je-li to možné, spotřebič před pečením nepředehřívejte.

Připravujete-li několik jídel najednou, snažte se, aby prodlevy při pečení byly co nejkratší.

Horkovzdušné pečení

Je-li to možné, pro úsporu energie používejte funkce pečení s ventilátorem.

Zbytkové teplo

Je-li spuštěn program s Délka a doba pečení je delší než 30 minut, topné články se u některých funkcí spotřebiče automaticky vypnou dříve.

Ventilátor a osvětlení nadále pracují. Po vypnutí spotřebiče se na displeji zobrazuje zbytkové teplo. Toto teplo můžete využít k udržení teploty jídla.

Je-li doba pečení delší než 30 minut, snižte teplotu spotřebiče na minimum 3–10 minut před koncem pečení. Pečení bude pokračovat i nadále díky zbytkovému teplu uvnitř spotřebiče.

Zbytkové teplo můžete využít k ohřevu jiného jídla.

STRUKTURA NABÍDKY

Uchování teploty jídla

Chcete-li využít zbytkové teplo k uchování teploty pokrmu, zvolte nejnižší možné nastavení teploty. Na displeji se zobrazí ukazatel zbytkového tepla nebo teplota.

Pečení s vypnutým osvětlením

Při pečení vypněte osvětlení. Zapněte ho pouze tehdy, když ho skutečně potřebujete.

Vlhký horkovzduch

Tato funkce slouží k úspoře energie při pečení.

Pokud používáte tuto funkci, osvětlení se automaticky vypne po 30 sekundách. Osvětlení můžete znovu zapnout, ale omezíte tím předpokládanou úsporu energie.

14. STRUKTURA NABÍDKY

14.1 Nabídka

Položka nabídky		Použití
Podporované Vaření		Zobrazí automatické programy.
Čištění		Zobrazí čisticí programy.
Oblíbené		Zobrazí oblíbená nastavení.
Funkce		Slouží k nastavení konfigurace spotřebiče.
Nastavení	Nastavení	Slouží k nastavení konfigurace spotřebiče.
	Obsluha	Zobrazuje verzi software a konfiguraci.

14.2 Dílčí nabídka pro: Čištění

Dílčí nabídka	Použití
Pyrolytická čisticí, krátký	Délka: 1 h.
Pyrolytická čisticí, normální	Délka: 1 h 30 min.
Pyrolytická čisticí, intenzivní	Délka: 3 h.

14.3 Dílčí nabídka pro: Funkce

Dílčí nabídka	Použití
Osvětlení	Slouží k zapnutí a vypnutí osvětlení.
Dětská bezp. pojistka	Brání náhodnému zapnutí spotřebiče. Pokud je tato možnost zapnutá, zobrazí se tento text Dětská bezp. pojistka na displeji při zapnutí spotřebiče. Abyste mohli spotřebič používat, zvolte písmena kódu v abecedním pořadí. Jestliže je tato funkce zapnutá a spotřebič je vypnutý, dvířka trouby jsou zablokována. Přístup k časovači, dálkovému ovládní a osvětlení je možné provést pomocí se zapnutou funkcí.
Rychlé zahřátí	Zkracuje čas zahřívání. Tato funkce je dostupná pouze u některých funkcí spotřebiče.
Připomínka čištění	Slouží k zapnutí a vypnutí připomínky.
Časové údaje	Slouží k zapnutí a vypnutí hodin.
Formát digitálních hodin	Slouží ke změně formátu zobrazování časových údajů.

14.4 Dílčí nabídka pro: Nastavení

Dílčí nabídka	Popis
Jazyk	Slouží k nastavení jazyka spotřebiče.
Displej jas	K nastavení jasu displeje.
Tóny tlačítek	K zapnutí a vypnutí tónů dotykových políček. Ozvučení nelze vypnout u: ①.
Hlasitost zv. signalizace	K nastavení hlasitosti tónů tlačítek a signalizace.
Denní čas	K nastavení aktuálního času a data.

JE TO SNADNÉ!

14.5 Dílčí nabídka pro: Obsluha





Dílčí nabídka	Popis
Režim demo	Aktivační / deaktivční kód: 2468
Verze software	Informace o verzi softwaru.
Zrušit všechna nastavení	K obnovení továrního nastavení.

15. JE TO SNADNÉ!



Před prvním použitím musíte nastavit:



Jazyk	Displej jas	Tóny tlačítek	Hlasitost zv. signalizace	Denní čas
-------	-------------	---------------	---------------------------	-----------



Seznamte se se základními symboly na ovládacím panelu a displeji:

 Zapnout / Vypnout	 Nabídka	 Oblíbené	 Časovač	 Pečící sonda	START / STOP
---	--	---	--	---	-----------------

Zahájení používání spotřebiče



Rychlé spuštění	Zapněte spotřebič a začněte vařit s výchozí teplotou a délkou trvání funkce.	Krok 1	Krok 2	Krok 3
		Stiskněte a podržte:  .	 ... – zvolte upřednostňovanou funkci.	Stiskněte: START .
Rychlé vypnutí	Spotřebič můžete kdykoliv vypnout na jakémkoliv obrazovce nebo při jakémkoliv zobrazené zprávě.	 – stiskněte a podržte, dokud se spotřebič nevypne.		

Zahájení vaření				
Krok 1	Krok 2	Krok 3	Krok 4	Krok 5
 – stisknutím zapnete spotřebič.	 ... – zvolte pečicí funkci.	 – nastavte teplotu.	OK – potvrďte stisknutím.	START – stisknutím spustíte vaření.

Zjistěte, jak vařit rychle				
K rychlé přípravě pokrmů s výchozími nastaveními používejte automatické programy:				
Podporované Vaření	Krok 1	Krok 2	Krok 3	Krok 4
	Stiskněte:  .	Stiskněte:  .	Stiskněte:  Podporované Vaření.	Zvolte pokrm.

K nastavení doby přípravy použijte rychlé funkce.	
Podpora dokončení přípravy při 10 % Když zbývá jen 10 % doby přípravy, použijte možnost Podpora dokončení přípravy při 10 %, která přidá dodatečný čas.	Stisknutím +1min prodloužíte dobu přípravy.

16. POZNÁMKY K OCHRANĚ ŽIVOTNÍHO PROSTŘEDÍ

Recyklujte materiály označené symbolem . Obaly vyhodte do příslušných odpadních kontejnerů k recyklaci. Pomáhejte chránit životní prostředí a lidské zdraví a recyklovat elektrické a elektronické spotřebiče určené k likvidaci. Spotřebiče označené příslušným symbolem  nelikvidujte spolu s domovním odpadem. Spotřebič odevzdejte v místním sběrném dvoře nebo kontaktujte místní úřad.

VOOR PERFECTE RESULTATEN

Bedankt dat je voor dit AEG-product hebt gekozen. We hebben het gecreëerd om jarenlang onberispelijke prestaties te leveren, met innovatieve technologieën die het leven eenvoudiger maken – functies die je wellicht niet op gewone apparaten aantreft. Besteed een paar minuten aan het lezen, om er het beste uit te halen.

Ga naar onze website voor:



Advies over gebruik, brochures, het oplossen van problemen, service- en reparatie-informatie:

www.aeg.com/support



Registreer je product voor een betere service:

www.registeraeg.com



Koop accessoires, verbruiksartikelen en originele reserveonderdelen voor je apparaat:

www.aeg.com/shop

KLANTENSERVICE EN SERVICE

Gebruik altijd originele onderdelen.

Als u contact opneemt met onze erkende servicedienst, zorg er dan voor dat u de volgende gegevens tot uw beschikking hebt: Model, PNC, serienummer.

De informatie vindt u op het typeplaatje.

Waarschuwingen en veiligheidsinformatie

Algemene informatie en tips

Milieu-informatie

Wijzigingen voorbehouden.

INHOUDSOPGAVE

1. VEILIGHEIDSINFORMATIE.....	111	4. BEDIENINGSPANEEL.....	119
1.1 De veiligheid van kinderen en kwetsbare personen.....	111	4.1 Overzicht bedieningspaneel.....	119
1.2 Algemene veiligheid.....	112	4.2 Display.....	120
2. VEILIGHEIDSVOORSCHRIFTEN.....	113	5. VOORAFGAAND AAN HET EERSTE GEBRUIK.....	121
2.1 Installeren.....	113	5.1 Eerste reiniging	121
2.2 Elektrische aansluiting.....	114	5.2 Eerste verbinding.....	121
2.3 Gebruik.....	115	5.3 Eerste voorverwarming.....	121
2.4 Onderhoud en reiniging.....	116	6. DAGELIJKS GEBRUIK.....	121
2.5 Pyrolytische reiniging.....	116	6.1 Instellen: Verwarmingsfuncties....	122
2.6 Binnenverlichting.....	117	6.2 Instellen: Kook- En Bakassistent.	122
2.7 Service.....	117	6.3 Verwarmingsfuncties.....	122
2.8 Verwijdering.....	117	6.4 Opmerkingen over:Warmelucht (vochtig).....	124
3. BESCHRIJVING VAN HET PRODUCT... 118			
3.1 Algemeen overzicht.....	118		
3.2 Accessoires.....	118		

7. KLOKFUNCTIES.....	125	11.4 Reinigingsherinnering.....	136
7.1 Omschrijving klokfuncties.....	125	11.5 Verwijderen en installeren: Deur	136
7.2 Instellen: Klokfuncties.....	125	11.6 Hoe te vervangen: Lamp.....	137
8. GEBRUIK VAN DE ACCESSOIRES.....	127	12. PROBLEEMOPLOSSING.....	138
8.1 Accessoires plaatsen.....	127	12.1 Wat te doen als.....	139
8.2 Voedselsensor.....	128	12.2 Hoe te beheren: Foutcodes.....	139
8.3 Gebruik: Voedselsensor.....	128	12.3 Service-informatie.....	140
9. EXTRA FUNCTIES.....	129	13. ENERGIEZUINIGHEID.....	140
9.1 Hoe kan ik opslaan: Favorieten...	129	13.1 Productinformatie en	
9.2 Toetsenblokkering.....	130	productinformatieblad volgens de EU-	
9.3 Automatische uitschakeling.....	130	voorschriften voor ecologisch ontwerp	
9.4 Koelventilator.....	131	en energie-etikettering.....	140
10. AANWIJZINGEN EN TIPS.....	131	13.2 Energiebesparing.....	141
10.1 Kookadviezen.....	131	14. MENUSTRUCTUUR.....	142
10.2 Warmelucht (vochtig).....	131	14.1 Menu.....	142
10.3 Warmelucht (vochtig) –		14.2 Submenu voor: Reinigen.....	143
aanbevolen accessoires.....	132	14.3 Submenu voor: Opties.....	143
10.4 Kooktafels voor testinstituten....	132	14.4 Submenu voor: Instelling.....	143
11. ONDERHOUD EN REINIGING.....	134	14.5 Submenu voor: Service.....	144
11.1 Opmerkingen over de reiniging..	134	15. HET IS HEEL GEMAKKELIJK!.....	144
11.2 Hoe te verwijderen:		16. MILIEUBESCHERMING.....	146
Inschuifrails/.....	134		
11.3 Hoe gebruikt u:			
Pyrolytische reiniging.....	135		

1. ⚠ VEILIGHEIDSINFORMATIE

Lees zorgvuldig de meegeleverde instructies voor installatie en gebruik van het apparaat. De fabrikant is niet verantwoordelijk voor verwondingen of schade die voortvloeit uit de onjuiste installatie of het onjuiste gebruik. Bewaar de instructies altijd op een veilige, toegankelijke plek voor toekomstig gebruik.

1.1 De veiligheid van kinderen en kwetsbare personen

- Dit apparaat kan worden gebruikt door kinderen van 8 jaar en ouder en door mensen met een beperkt lichamelijk, zintuiglijk of verstandelijk vermogen of een gebrek aan ervaring en kennis, indien zij onder toezicht staan of instructies hebben gekregen over het veilig gebruiken van

het apparaat en indien zij de gevaren begrijpen. Kinderen jonger dan 8 jaar en personen met zware en complexe beperkingen dienen altijd uit de buurt van het apparaat te worden gehouden, tenzij ze voortdurend onder toezicht staan.

- Houd toezicht op kinderen om te voorkomen dat zij met het apparaat gaan spelen..
- Houd alle verpakking uit de buurt van kinderen en gooi het op passende wijze weg.
- **WAARSCHUWING:** Het apparaat en de toegankelijke onderdelen ervan worden heet tijdens het gebruik. Houd kinderen en huisdieren uit de buurt van het apparaat tijdens het gebruik en bij het afkoelen.
- Als het apparaat is voorzien van een kinderslot, dient dit te worden geactiveerd.
- Kinderen mogen zonder toezicht geen reinigings- en onderhoudswerkzaamheden aan het apparaat uitvoeren.

1.2 Algemene veiligheid

- Dit apparaat is uitsluitend bestemd om mee te koken.
- Dit apparaat is bedoeld voor binnenshuis huishoudelijk gebruik.
- Dit apparaat kan worden gebruikt in kantoren, hotelkamers, bed & breakfast-kamers, boerderijgasthuizen en andere soortgelijke accommodaties waar dergelijk gebruik de (gemiddelde) huishoudelijke gebruiksniveaus niet overschrijdt.
- Alleen een erkende installatietechnicus mag dit apparaat installeren en de kabel vervangen.
- Gebruik het apparaat niet voordat u het in de ingebouwde constructie installeert.
- Trek de stekker van het apparaat uit het stopcontact voordat u welke soort onderhoud dan ook gaat uitvoeren.
- Als het netsnoer beschadigd is, moet de fabrikant, een erkend servicecentrum of een gekwalificeerde persoon deze

vervangen teneinde gevaarlijke situaties met elektriciteit te voorkomen.

- **WAARSCHUWING:** Zorg ervoor dat het apparaat is uitgeschakeld voordat u de lamp vervangt om elektrische schokken te voorkomen.
- **WAARSCHUWING:** Het apparaat en de toegankelijke onderdelen ervan worden heet tijdens het gebruik. Zorg ervoor dat je de verwarmingselementen of het oppervlak van de apparaatruimte niet aanraakt.
- Gebruik altijd ovenhandschoenen om accessoires of ovenschalen te verwijderen of erin te plaatsen.
- Gebruik alleen de voedselsensor (kerntemperatuursensor) die voor dit apparaat wordt aangeraden.
- Om de inschuifrailen te verwijderen trek eerst de voorkant van de inschuifrail en dan de achterkant uit de zijwanden. Plaats de inschuifrails in omgekeerde volgorde.
- Gebruik geen stoomreiniger om het apparaat schoon te maken.
- Gebruik nooit agressieve reinigingsmiddelen of scherpe metalen schrapers om de glazen deur schoon te maken. Deze kunnen krassen veroorzaken op het oppervlak, waardoor het glas zou kunnen breken.
- Haal, vóór pyrolytische reiniging, alle accessoires en overmatige afzettingen/morsingen uit de ovenruimte van het apparaat.

2. VEILIGHEIDSVOORSCHRIFTEN

2.1 Installeren

**WAARSCHUWING!**

Alleen een erkende installatietechnicus mag dit apparaat installeren.

- Verwijder alle verpakkingsmaterialen.
- Installeer en gebruik geen beschadigd apparaat.
- Volg de installatie-instructies die zijn meegeleverd met het apparaat.
- Pas altijd op bij verplaatsing van het apparaat, want het is zwaar. Gebruik altijd veiligheidshandschoenen en gesloten schoeisel.
- Trek het apparaat nooit aan de handgreep van zijn plaats.

VEILIGHEIDSVOORSCHRIFTEN

- Installeer het apparaat op een veilige en geschikte plaats die aan alle installatie-eisen voldoet.
- Houd de minimumafstand naar andere apparaten en units in acht.
- Controleer, voordat je het apparaat monteert, of de ovendeur onbelemmerd opent.
- Het apparaat is uitgerust met een elektrisch koelsysteem. Het moet worden gebruikt met de elektrische voeding.
- De inbouwunit moet voldoen aan de stabiliteitsvereisten van DIN 68930.

Minimumhoogte kast (Minimumhoogte kast onder werkblad)	578 (600) mm
Kastbreedte	560 mm
Kastdiepte	550 (550) mm
Hoogte van de voorkant van het apparaat	594 mm
Hoogte van de achterkant van het apparaat	576 mm
Breedte van de voorkant van het apparaat	595 mm
Breedte van de achterkant van het apparaat	559 mm
Diepte van het apparaat	567 mm
Ingebouwde diepte van het apparaat	546 mm
Diepte met open deur	1027 mm
Minimumgrootte ventilatieopening. Opening geplaatst aan de onderkant van de achterzijde	560x20 mm
Lengte netvoedingskabel. Kabel wordt in de rechterhoek van de achterzijde geplaatst	1500 mm
Bevestigingsschroeven	4x25 mm

2.2 Elektrische aansluiting



WAARSCHUWING!

Gevaar voor brand en elektrische schokken.

- Alle elektrische aansluitingen moeten door een gediplomeerd elektromonteur worden gemaakt.
- Dit apparaat moet worden aangesloten op een geaard stopcontact.
- Zorg ervoor dat de parameters op het vermogensplaatje overeenkomen met elektrische vermogen van de netstroom.
- Gebruik altijd een juist geïnstalleerd schokbestendig stopcontact.

- Gebruik geen adapters met meerdere stekkers en verlengkabels.
- Zorg dat u de netstekker en het netsnoer niet beschadigt. Indien de voedingskabel moet worden vervangen, dan moet dit gebeuren door onze Klantenservice.
- Laat de stroomkabel niet in aanraking komen met de deur van het apparaat of de niche onder het apparaat, met name niet als deze werkt of als de deur heet is.
- De schokbescherming van delen onder stroom en geïsoleerde delen moet op zo'n manier worden bevestigd dat het niet zonder gereedschap kan worden verplaatst.
- Steek de stekker pas in het stopcontact als de installatie is voltooid. Zorg ervoor dat het netsnoer na installatie bereikbaar is.
- Als het stopcontact los zit, mag u de stekker niet in het stopcontact steken.
- Trek niet aan het netsnoer om het apparaat los te koppelen. Trek altijd aan de stekker.
- Gebruik enkel correcte isolatievoorzieningen: stroomonderbrekers, zekeringen (schroefzekeringen moeten uit de houder worden verwijderd), aardlekschakelaars en contactgevers.
- De elektrische installatie moet een isolatieapparaat bevatten waardoor het apparaat volledig van het lichtnet afgesloten kan worden. Het isolatieapparaat moet een contactopening hebben met een minimale breedte van 3 mm.
- Sluit de deur van het apparaat volledig voordat u de stekker in het stopcontact steekt.
- Dit apparaat wordt geleverd met een stekker en een netsnoer.

2.3 Gebruik



WAARSCHUWING!

Gevaar voor letsel, brandwonden, elektrische schokken of een explosie.

- De specificatie van dit apparaat niet wijzigen.
- Zorg ervoor dat de ventilatieopeningen niet geblokkeerd worden.
- Laat het apparaat tijdens de werking niet onbeheerd achter.
- Schakel het apparaat na elk gebruik uit.
- Wees voorzichtig met het openen van de deur van het apparaat wanneer het apparaat in werking is. Er kan hete lucht vrijkomen.
- Gebruik het apparaat niet met natte handen of als het contact maakt met water.
- Oefen geen druk uit op de open deur.
- Gebruik het apparaat niet als werkblad of als opslagoppervlak.
- Open de deur van het apparaat voorzichtig. Het gebruik van ingrediënten met alcohol kan een mengsel van alcohol en lucht veroorzaken.
- Laat geen vonken of open vlammen in contact met het apparaat komen wanneer u de deur opent.
- Plaats geen ontvlambare producten of artikelen die vochtig zijn met ontvlambare producten in, bij of op het apparaat.



WAARSCHUWING!

Risico op schade aan het apparaat.

- Om schade of verkleuring van het email te voorkomen:
 - plaats ovenschalen of andere voorwerpen niet rechtstreeks op de bodem van het apparaat.
 - leg geen aluminiumfolie op de bodem van de ruimte in het apparaat.
 - plaats geen water direct in het hete apparaat.
 - bewaar geen vochtige gerechten en voedsel in het apparaat nadat u klaar bent met koken.

- wees voorzichtig bij het verwijderen of bevestigen van accessoires.
- Verkleuring van het email of roestvrij staal is niet van invloed op de werking van het apparaat.
- Gebruik een diepe pan voor vochtige taarten. Vruchtensappen veroorzaken vlekken die permanent kunnen zijn.
- Kook altijd met de deur van het apparaat gesloten.
- Als het apparaat achter een meubelpaneel gemonteerd is (bijv. een deur), zorg er dan voor dat de deur nooit gesloten is als het apparaat in werking is. Warmte en vocht kunnen achter een gesloten meubelpaneel ophopen en schade aan het apparaat, de behuizing of de vloer veroorzaken. Sluit het meubelpaneel niet tot het apparaat compleet is afgekoeld na gebruik.

2.4 Onderhoud en reiniging



WAARSCHUWING!

Gevaar voor letsel, vuur of schade aan het apparaat.

- Schakel het apparaat uit en trek de stekker uit het stopcontact voordat je onderhoudshandelingen verricht.
- Zorg ervoor dat het apparaat is afgekoeld. Er bestaat een risico dat de glasplaten kunnen breken.
- Vervang direct de glazen deurpanelen als deze beschadigd zijn. Neem contact op met een erkend servicecentrum.
- Wees voorzichtig als u de deur van het apparaat verwijdert. De deur is zwaar!
- Reinig het apparaat regelmatig om te voorkomen dat het materiaal van het oppervlak achteruitgaat.
- Reinig het apparaat met een vochtige zachte doek. Gebruik alleen neutrale schoonmaakmiddelen. Gebruik geen schuurmiddelen, schuursponsjes, oplosmiddelen of metalen voorwerpen.
- Volg als u een ovenspray gebruikt de aanwijzingen op de verpakking.

2.5 Pyrolytische reiniging



WAARSCHUWING!

Risico op letsel / Brand / Chemische uitstoot (dampen) in pyrolytische modus.

- Voor het uitvoeren van de pyrolytische reiniging en de eerste voorverwarming dient u het volgende uit de ovenruimte te verwijderen:
 - overtollig voedselresten, olie- of vetresten/afzettingen.
 - alle verwijderbare voorwerpen (inclusief planken, zijrails, enz., die bij het apparaat zijn geleverd), met name alle antiaanbakpotten, pannen, dienbladen, keukengerei, enz.
- Lees zorgvuldig alle instructies voor pyrolytische reiniging.
- Houd kinderen uit de buurt van het apparaat als de pyrolytische reiniging in werking is. Het apparaat wordt zeer heet en er komt hete lucht vrij uit de voorste koelopeningen.
- Pyrolytische reiniging gebeurt op hoge temperaturen waarbij dampen kunnen vrijkomen van kookresten en constructiematerialen. Om die reden adviseren wij consumenten:
 - zorg voor goede ventilatie tijdens en na de pyrolytische reiniging.
 - zorg voor goede ventilatie tijdens en na de eerste voorverwarming.
- Tijdens en na de pyrolytische reiniging mag u geen water op de ovendeur morsen of aanbrengen om beschadiging van de glasplaten te voorkomen.
- Rookgassen die vrijkomen uit alle pyrolytische ovens / kookresten zoals beschreven, zijn niet schadelijk voor mensen, inclusief kinderen of personen met medische aandoeningen.

- Houd huisdieren uit de buurt van het apparaat tijdens en na de pyrolytische reiniging en de initiële voorverwarming. Kleine huisdieren (vooral vogels en reptielen) kunnen zeer gevoelig zijn voor temperatuurveranderingen en uitgestoten dampen.
- Antiaanbaklagen in potten, pannen, bakplaten, bakgerei, enz. kunnen worden beschadigd door de hoge temperatuur van de pyrolytische reiniging van alle pyrolytische ovens. Ook kunnen ze een bron zijn voor schadelijke dampen op laag niveau.

2.6 Binnenverlichting



WAARSCHUWING!

Gevaar voor elektrische schokken.

- Met betrekking tot de lamp(en) in dit product en reservelampen die afzonderlijk worden verkocht: Deze lampen zijn bedoeld om bestand te zijn tegen extreme fysieke omstandigheden in huishoudelijke apparaten, zoals temperatuur, trillingen, vochtigheid, of zijn bedoeld om informatie te geven over de operationele status van het apparaat. Ze zijn niet bedoeld voor gebruik in andere toepassingen en zijn niet geschikt voor verlichting in huishoudelijke ruimten.
- Dit product bevat een lichtbron van energie-efficiëntieklasse G.
- Gebruik alleen lampjes met dezelfde specificaties.

2.7 Service

- Neem contact op met de erkende servicedienst voor reparatie van het apparaat.
- Gebruik alleen originele reserveonderdelen.

2.8 Verwijdering



WAARSCHUWING!

Gevaar voor letsel of verstikking.

- Neem contact op met uw plaatselijke overheid voor informatie over het afvoeren van het apparaat.
- Haal de stekker uit het stopcontact.
- Snijd het netsnoer vlak bij het apparaat af en gooi het weg.
- Verwijder de deurvergrendeling om te voorkomen dat kinderen of huisdieren binnen in het apparaat vast komen te zitten.

3. BESCHRIJVING VAN HET PRODUCT

3.1 Algemeen overzicht

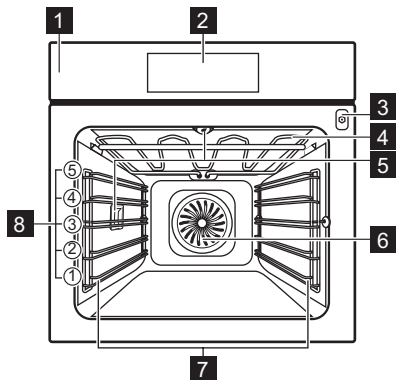

- 1** Bedieningspaneel
- 2** Display
- 3** Opening voor de voedselsensor
- 4** Verwarmingselement
- 5** Lamp
- 6** Ventilator
- 7** Inschuifrails, verwijderbaar
- 8** Inzetniveaus

3.2 Accessoires

Bakrooster

Voor kookgerei, bak- en braadvormen.

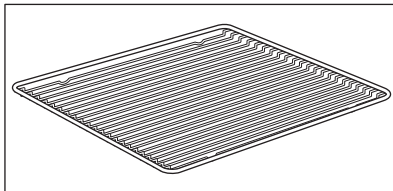

Bakplaat

Voor gebak en koekjes.

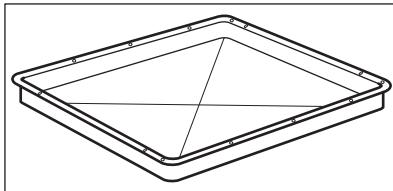

Grill-/braadpan

Om te bakken en braden of als een pan om vet in op te vangen.

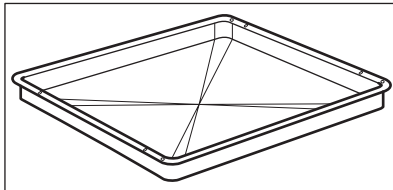

Voedselsensor

Om de temperatuur binnenin het voedsel te meten.

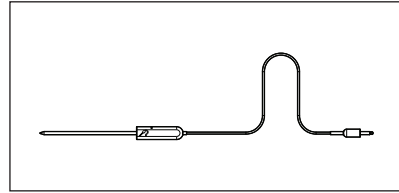

Telescopische geleiders

Om bakplaten en roosters eenvoudig te plaatsen en te verwijderen.

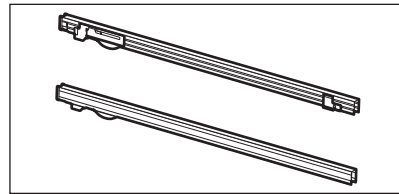

4. BEDIENINGSPANEEL

4.1 Overzicht bedieningspaneel

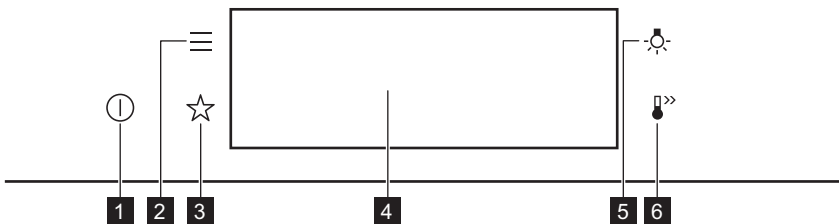

1	Aan / UIT	Houd ingedrukt om het apparaat in en uit te schakelen.
2	Menu	Vermeldt de functies van het apparaat.
3	Favorieten	Geeft een overzicht van de favoriete instellingen.
4	Display	Geeft de huidige instellingen van het apparaat weer.
5	Lampschakelaar	Om de verlichting in en uit te schakelen.
6	Snel opwarmen	Om de functie in en uit te schakelen: Snel opwarmen.









BEDIENINGSPANEEL

 <p>Druk</p>	 <p>Verplaatsen</p>	 <p>Ingedrukt houden</p>
<p>Raak het oppervlak aan met de vingertop.</p>	<p>Schuif de vingertop over het oppervlak.</p>	<p>Raak het oppervlak 3 seconden aan.</p>

4.2 Display

	<p>Display met ingestelde toetsfuncties.</p> <ul style="list-style-type: none"> A. Dagtijd B. BEGIN/STOP C. Temperatuur D. Verwarmingsfuncties E. Timer F. Voedselsensor (alleen geselecteerde modellen)
--	--

Indicatielampjes op de display

<p>Basisindicatielampjes: om op de display te navigeren.</p>			
<p>OK</p> <p>Om de selectie/instelling te bevestigen.</p>	 <p>Om één niveau terug te gaan in het menu.</p>	 <p>Om de laatste handeling ongedaan te maken.</p>	 <p>Om de opties in en uit te schakelen.</p>
<p>Geluidsalarm functie-indicatielampjes: wanneer de ingestelde kooktijd ten einde is, klinkt het signaal.</p>			
 <p>De functie is ingeschakeld.</p>	 <p>De functie is ingeschakeld. Het koken stopt automatisch.</p>	 <p>Het geluidsalarm staat uit.</p>	
<p>Indicatielampjes timer</p>			
 <p>De functie instellen: Uitgestelde start.</p>		 <p>Om de instelling te annuleren.</p>	

5. VOORAFGAAND AAN HET EERSTE GEBRUIK



WAARSCHUWING!

Raadpleeg de hoofdstukken Veiligheid.

5.1 Eerste reiniging

Stap 1	Stap 2	Stap 3
Haal alle accessoires en verwijderbare inschuifrails uit het apparaat.	Reinig het apparaat en de accessoires uitsluitend met een microvezeldoek, warm water en een mild reinigingsmiddel.	Plaats de accessoires en de verwijderbare inschuifrails in de oven.

5.2 Eerste verbinding

Het display toont een welkomstbericht na de eerste verbinding.

Je moet het volgende instellen: Taal, Helderheid display, Toetstonen, Geluidsvolume, , Dagtijd.

5.3 Eerste voorverwarming

Warm de lege oven voor het eerste gebruik voor.

Stap 1	Haal alle accessoires en verwijderbare inschuifrails uit de oven.
Stap 2	Stel de maximale temperatuur in voor de functie: . Laat de oven 1u werken.
Stap 3	Stel de maximale temperatuur in voor de functie: . Laat de oven 15min werken.



De oven kan een vreemde geur en rook afgeven tijdens het voorverwarmen. Zorg ervoor dat de kamer goed is geventileerd.

6. DAGELIJKS GEBRUIK



WAARSCHUWING!

Raadpleeg de hoofdstukken Veiligheid.

6.1 Instellen: Verwarmingsfuncties

Stap 1	Zet de oven aan. Op het display verschijnt de standaard verwarmingsfunctie.
Stap 2	Druk op het symbool van de verwarmingsfunctie  om het submenu te openen.
Stap 3	Selecteer de verwarmingsfunctie en druk op: OK. Het display toont: temperatuur.
Stap 4	Instellen: temperatuur. Druk op: OK.
Stap 5	Druk op: START . Voedselsensor - u kunt de sensor op elk gewenst moment voor of tijdens het koken aansluiten.
STOP - druk hierop om de verwarmingsfunctie uit te schakelen.	
Stap 6	Schakel de oven uit.

6.2 Instellen: Kook- En Bakassistent



Elk gerecht in dit submenu heeft een aanbevolen functie en temperatuur. U kunt de tijd en de temperatuur aanpassen.

Voor sommige gerechten kunt u ook koken met:

- Per gewicht
- Voedselsensor



Tot hoeverre een gerecht wordt gekookt:

- Rauw of Minder
- Medium
- Gaar of Meer









Stap 1	Schakel de oven in.
Stap 2	Druk op:  .
Stap 3	Druk op:  . Voer in: Kook- En Bakassistent.
Stap 4	Kies een gerecht of een voedseltype.
Stap 5	Druk op: START .

6.3 Verwarmingsfuncties

STANDAARD

Verwarmingsfunctie	Toepassing
 Grillen	Om dunne stukken voedsel te grillen en brood te roosteren.
 Circulatiegrill	Voor het braden van grote stukken vlees of gevogelte met bot op één niveau. Voor gratineren en bruinen.
 Hetelucht	Om op max. 3 rekstanden tegelijk te bakken en voedsel te drogen. Stel de temperatuur 20 - 40 °C lager in dan voor Boven + onderwarmte.
 Bevroren gerechten	Om kant-en-klaar-gerechten (bijv. patat, aardappelpartjes of loempia's) krokant te maken.
 Boven + onderwarmte	Voor het bakken en roosteren op één ovenniveau.
 Pizza-functie	Voor het bakken van pizza. Voor intensieve bruining en een krokante bodem.
 Onderwarmte	Voor het bakken van taarten met een krokante bodem en het bewaren van voedsel.
 Brood bakken	Gebruik deze functie voor brood en broodjes met heel goed professioneel resultaat qua kroktheid, kleur en bruine korst.
 Deeg laten rijzen	Om het rijsp proces van gistdeeg te versnellen. Het voorkomt dat het oppervlak van het deeg uitdroogt en houdt het deeg elastisch.

SPECIAAL

Verwarmingsfunctie	Toepassing
 <p>Inmaken</p>	Voor het inmaken van groenten (bijv. augurken).
 <p>Drogen</p>	Om in plakjes gesneden fruit, groenten en champignons te drogen.
 <p>Borden warmen</p>	Om borden voor het serveren op te warmen.
 <p>Ontdooien</p>	Om voedsel te ontdooien (groenten en fruit). De ontdooitijd is afhankelijk van de hoeveelheid ingevroren voedsel en de grootte daarvan.
 <p>Gratineren</p>	Voor gerechten zoals lasagne of aardappelgratin. Voor gratineren en brúnen.
 <p>Lage temperatuur garen</p>	Om malse, sappige braadstukken te bereiden.
 <p>Warm houden</p>	Om voedsel warm te houden. Houd er rekening mee dat sommige gerechten kunnen blijven koken en drogen terwijl ze warm worden gehouden. Bedek de schalen indien nodig.
 <p>Warmelucht (vochtig)</p>	Deze functie is ontworpen om energie te besparen tijdens het koken. Als u deze functie gebruikt, kan de temperatuur in het apparaat afwijken van de ingestelde temperatuur. De restwarmte wordt gebruikt. Het verwarmingsvermogen kan worden verlaagd. Raadpleeg voor meer informatie het hoofdstuk 'Dagelijks gebruik', Opmerkingen bij: Warmelucht (vochtig).

6.4 Opmerkingen over:Warmelucht (vochtig)

Deze functie werd gebruikt om te voldoen aan de eisen van de energie-efficiëntieklasse en het ecologisch ontwerp (volgens EU 65/2014 en EU 66/2014). Tests volgens: IEC/EN 60350-1. De ovendeur dient tijdens de bereiding gesloten te zijn zodat de functie niet wordt onderbroken en de oven werkt op de hoogst mogelijke energie-efficiëntie. Bij gebruik van deze functie gaat de verlichting na 30 seconden automatisch uit.

Voor de bereidingsinstructies raadpleegt u het hoofdstuk "Aanwijzingen en tips", Warmelucht (vochtig). Voor algemene aanbevelingen voor energiebesparing raadpleegt u het hoofdstuk "Energie-efficiëntie", Energiebesparing.

7. KLOKFUNCTIES

7.1 Omschrijving klokfuncties

Klokfunctie	Toepassing
Kooktijd	De duur van het koken instellen. Maximaal 23 uur 59 min.
Actie beëindigen	Voor het instellen wat er gebeurt als de timer stopt met tellen.
Uitgestelde start	Om het begin en/of het einde van het koken uit te stellen.
Tijd verlenging	Om de kooktijd te verlengen.
Herinnering	Om een aftelling in te stellen. Maximum is 23 uur 59 min. Deze functie heeft geen invloed op de werking van de oven.
Uptimer	Houdt in de gaten hoelang de functie werkt. Uptimer - je kunt deze in- en uitschakelen.



7.2 Instellen: Klokfuncties

De klok instellen	
Stap 1	Schakel de oven in.
Stap 2	Druk op: Dagtijd.
Stap 3	Stel de tijd in. Druk op: OK.



De bereidingstijd instellen	
Stap 1	Kies de verwarmingsfunctie en stel de temperatuur in.
Stap 2	Druk op:  .
Stap 3	Stel de tijd in. Druk op: OK.

KLOKFUNCTIES

De eindoptie kiezen

Stap 1	Kies de verwarmingsfunctie en stel de temperatuur in.
Stap 2	Druk op:  .
Stap 3	Stel de bereidingstijd in.
Stap 4	Druk op:  .
Stap 5	Druk op: Actie beëindigen.
Stap 6	Kies je voorkeur: Actie beëindigen.
Stap 7	Druk op:  . Herhaal de actie totdat het hoofdscherm op het display verschijnt.

Het begin van het koken uitstellen

Stap 1	Stel de verwarmingsfunctie en de temperatuur in.
Stap 2	Druk op:  .
Stap 3	Stel de bereidingstijd in.
Stap 4	Druk op:  .
Stap 5	Druk op: Uitgestelde start.
Stap 6	Kies de waarde.
Stap 7	Druk op:  . Herhaal de actie totdat het hoofdscherm op het display verschijnt.

De bereidingstijd verlengen

Wanneer 10% van de bereidingstijd overblijft en het voedsel niet klaar lijkt te zijn, kun je de bereidingstijd verlengen. Je kunt ook de verwarmingsfunctie wijzigen.

Druk op **+1min** om de bereidingstijd te verlengen.

De timerinstellingen wijzigen

Stap 1 Druk op: .

Stap 2 Stel de timerwaarde in.

Stap 3 Druk op: OK.

Je kunt de ingestelde tijd tijdens het koken op elk gewenst moment wijzigen.

8. GEBRUIK VAN DE ACCESSOIRES



WAARSCHUWING!

Raadpleeg de hoofdstukken Veiligheid.

8.1 Accessoires plaatsen

Een kleine inkeping bovenaan verhoogt de veiligheid. De inkepingen zijn ook anti-kantelmecanismen. De hoge rand rond het rooster voorkomt dat het kookgerei van het rooster afglijdt.

Bakrooster:

Plaats het rooster tussen de geleidestangen van de roostersteun.

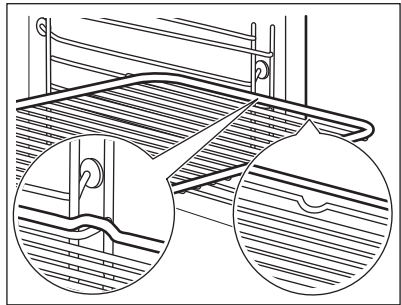

Bakplaat / Diepe schaal:

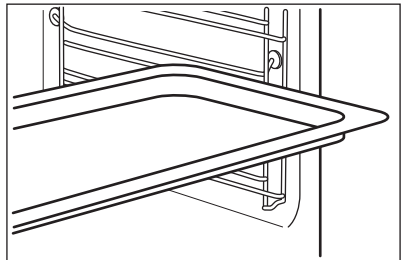

Schuif de plaat tussen de geleidestangen van de inschuifrail.



GEBRUIK VAN DE ACCESSOIRES

8.2 Voedselsensor

Voedselsensor- meet de temperatuur binnenin het voedsel. Je kunt het bij elke verwarmingsfunctie gebruiken.



Er moeten twee temperaturen worden ingesteld:	
 De oventemperatuur: (minimaal 120 °C).	 De kerntemperatuur.

Voor de beste kookresultaten:		
Ingrediënten moeten op kamertemperatuur zijn.	Niet gebruiken voor vloeibare gerechten.	Tijdens het koken moet het in de schaal blijven.

De oven berekent een geschatte bereidingseindtijd. Dit hangt af van de voedselkwaliteit, de ingestelde ovenfunctie en de temperatuur.

8.3 Gebruik: Voedselsensor

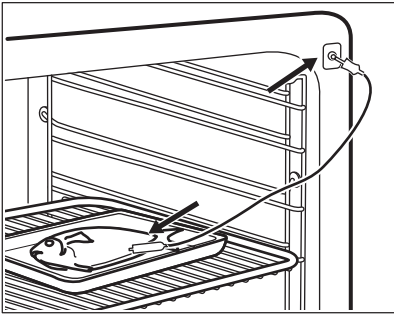
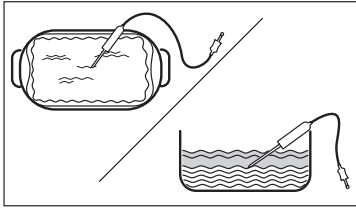
Stap 1	Schakel de oven in.
Stap 2	Selecteer de verwarmfunctie en, indien nodig, de oventemperatuur.
Stap 3	Invoegen: Voedselsensor.
Vlees, gevogelte en vis	Stoofschotel
Breng het uiteinde van Voedselsensor in het midden van het vlees, de vis, in het dikste deel indien mogelijk. Zorg ervoor dat ten minste 3/4 van Voedselsensor binnen in het gerecht zit.	Breng het uiteinde van Voedselsensor precies in het midden van de braadpan. Voedselsensor moet stevig op zijn plaats blijven tijdens het bakproces. Gebruik een solide ingrediënt om dit voor elkaar te krijgen. Gebruik de rand van de oven-schaal voor het ondersteunen van het silicone handvat van de Voedselsensor. Het uiteinde van Voedselsensor mag de bodem van een bakplaat niet aanraken.



	
Stap 4	Stekker Voedselsensor steek in de aansluiting aan de voorkant van de oven. Het display toont de huidige temperatuur van: Voedselsensor.
Stap 5	 - druk om de kerntemperatuur van de sensor in te stellen.
Stap 6	<ul style="list-style-type: none"> • • • - druk om de voorkeursoptie in te stellen: • Geluidsalarm - wanneer het voedsel de kerntemperatuur bereikt, klinkt het signaal. • Geluidsalarm en stop met koken - wanneer het voedsel de kerntemperatuur bereikt, klinkt het signaal en stopt de oven.
Stap 7	Selecteer de optie en druk herhaaldelijk op: OK om naar het hoofdscherm te gaan.
Stap 8	Druk op: START . Wanneer het voedsel de ingestelde temperatuur bereikt, klinkt het signaal. U kunt ervoor kiezen om te stoppen of door te gaan met koken, om er zeker van te zijn dat het voedsel goed gaar is.
Stap 9	Verwijderen Voedselsensor haal de stecker uit het stopcontact en neem het gerecht uit de oven. <div style="border: 1px solid black; padding: 5px; margin-top: 10px;">  <p>WAARSCHUWING! Er bestaat gevaar voor brandwonden omdat Voedselsensor heet wordt. Wees voorzichtig wanneer u de stecker eruit haalt en de voedingssensor uit het gerecht haalt.</p> </div>

9. EXTRA FUNCTIES

9.1 Hoe kan ik opslaan: Favorieten



U kunt uw favoriete instellingen opslaan, zoals de verwarmingsfunctie, de bereidingstijd, de temperatuur of de reinigingsfunctie. U kunt 3 favoriete instellingen opslaan.

EXTRA FUNCTIES

Stap 1	Het apparaat inschakelen.
Stap 2	Selecteer de gewenste instelling.
Stap 3	Druk op:  . Selecteer: Favorieten.
Stap 4	Selecteer: Huidige instellingen opslaan.
Stap 5	Druk op + om de instelling toe te voegen aan de lijst met: Favorieten. Druk op OK .
 - druk hierop om de instelling te resetten.  - druk hierop om de instelling te annuleren.	



9.2 Toetsenblokkering

Deze functie voorkomt dat de verwarmingsfunctie per ongeluk wordt gewijzigd.

Stap 1	Het apparaat inschakelen.
Stap 2	Stel een verwarmingsfunctie in.
Stap 3	 ,  - druk hier tegelijkertijd op om de functie in te schakelen.
Herhaal stap 3 om de functie uit te schakelen.	

9.3 Automatische uitschakeling

Om veiligheidsredenen schakelt de oven na bepaalde tijd uit als er een ovenfunctie in werking is en u geen instellingen wijzigt.

 (°C)	 (u)
30 - 115	12.5
120 - 195	8.5
200 - 245	5.5
250 - maximaal	3

De automatische uitschakeling werkt niet met de functies: Binnenverlichting, Voedselsensor, Eindtijd, , Lage temperatuur garen.

9.4 Koelventilator

Als het apparaat in werking is, wordt de koelventilator automatisch ingeschakeld om de oppervlakken van het apparaat koel te houden. Als je het apparaat uitschakelt, kan de koelventilator blijven werken totdat het apparaat is afgekoeld.

10. AANWIJZINGEN EN TIPS

10.1 Kookadviezen







De temperatuur en kooktijden in de tabellen zijn slechts als richtlijn bedoeld. Ze zijn afhankelijk van het recept, de kwaliteit en de kwantiteit van de gebruikte ingrediënten.

Je apparaat kan anders bakken of roosteren dan het apparaat dat je tot nu toe gebruikt hebt. De onderstaande hints tonen aanbevolen instellingen voor temperatuur, kooktijd en rekstand voor specifieke soorten voedsel.





Als u voor een speciaal recept de instelling niet kunt vinden, zoek dan naar een soortgelijk recept. Voor meer kookaanbevelingen kunt u de kooktabellen op onze website raadplegen. Om de Kook-hints te vinden, controleer het PNC-nummer op het classificatieplaatje op de voorzijde van het frame van de binnenkant van het apparaat.

10.2 Warmelucht (vochtig)

Volg voor de beste resultaten de volgende aanwijzingen op die hieronder in de tabel staan.



		°C		
Zoete broodjes, 16 stuks	bakplaat of lekschaal	180	2	25 - 35
Biscuitrol	bakplaat of lekschaal	180	2	15 - 25
Hele vis, 0,2 kg	bakplaat of lekschaal	180	3	15 - 25
Koekjes, 16 stuks	bakplaat of lekschaal	180	2	20 - 30
Bitterkoekjes, 24 stuks	bakplaat of lekschaal	160	2	25 - 35
Muffins, 12 stuks	bakplaat of lekschaal	180	2	20 - 30
Hartig gebak, 20 stuks	bakplaat of lekschaal	180	2	20 - 30

AANWIJZINGEN EN TIPS

		°C		
Zandkoekjes, 20 stuks	bakplaat of lekschaal	140	2	15 - 25
Taartjes, 8 stuks	bakplaat of lekschaal	180	2	15 - 25

10.3 Warmelucht (vochtig) – aanbevolen accessoires

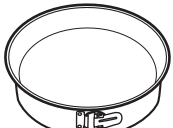



Gebruik de donkere en niet-reflecterende bakjes en schalen. Ze nemen de warmte beter op dan licht en reflecterend servies.

			
Pizza pan	Ovenschaal	Ovenvormpjes	Blik voor flanbodem
Donker, niet-reflecterend Diameter van 28 cm	Donker, niet-reflecterend Diameter van 26 cm	Keramiek 8 cm diameter, 5 cm hoog	Donker, niet-reflecterend Diameter van 28 cm





10.4 Kooktafels voor testinstututen

Informatie voor testinstututen





Testen in overeenstemming met: EN 60350, IEC 60350.
Bakken op één niveau - bakken in bakblikken

		 °C	 min	
Zachte cake zonder vet	Hetelucht	160	45 - 60	2
Zachte cake zonder vet	Boven + onderwarmte	160	45 - 60	2
Appeltaart, 2 blikken Ø20 cm	Hetelucht	160	55 - 65	2
Appeltaart, 2 blikken Ø20 cm	Boven + onderwarmte	180	55 - 65	1
Zandtaartdeeg	Hetelucht	140	25 - 35	2





AANWIJZINGEN EN TIPS

		 °C	 min	
Zandtaartdeeg	Boven + onderwarmte	140	25 - 35	2

Bakken op één niveau - koekjes
Gebruik de derde rekstand.

		 °C	 min
Kleine cakes, 20 stuks per bakplaat, verwarm de lege oven voor	Hetelucht	150	20 - 30
Kleine cakes, 20 stuks per bakplaat, verwarm de lege oven voor	Boven + onderwarmte	170	20 - 30





Bakken op meerdere niveaus - koekjes

		 °C	 min	
Zandtaartdeeg	Hetelucht	140	25 - 45	2 / 4
Kleine cakes, 20 stuks per bakplaat, verwarm de lege oven voor	Hetelucht	150	25 - 35	1 / 4
Zachte cake zonder vet	Hetelucht	160	45 - 55	2 / 4
Appeltaart, 1 blik per rooster (Ø 20 cm)	Hetelucht	160	55 - 65	2 / 4

Grillen

Verwarm de lege oven 5 minuten voor.
Grill met de maximale temperatuurinstelling.

ONDERHOUD EN REINIGING

		 min	
Toast	Grillen	1 - 2	5
Biefstuk, halverwege de bereidingstijd omdraaien	Grillen	24 - 30	4



11. ONDERHOUD EN REINIGING



WAARSCHUWING!

Raadpleeg de hoofdstukken Veiligheid.

11.1 Opmerkingen over de reiniging

 Reinigingsmiddelen	Reinig de voorkant van het apparaat uitsluitend met een microvezeldoek met warm water en een mild reinigingsmiddel.
	Gebruik een reinigungsoplossing om metalen oppervlakken te reinigen.
	Reinig vlekken met een mild reinigingsmiddel.
 Dagelijks gebruik	Reinig de uitsparing telkens na gebruik. Vetophoping of andere resten kunnen brand veroorzaken.
	Bewaar het voedsel niet langer dan 20 minuten in het apparaat. Droog de ruimte na elk gebruik uitsluitend met een microvezeldoek.
 Accessoires	Reinig alle accessoires na elk gebruik en laat ze drogen. Gebruik alleen een zachte doek met warm water en een mild reinigingsmiddel. De accessoires niet in een afwasmachine reinigen.
	Reinig de antiaanbakaccessoires niet met agressieve reinigingsmiddelen of scherpe voorwerpen.

11.2 Hoe te verwijderen: Inschuifrails/

Verwijder de inschuifrails om de oven te reinigen.

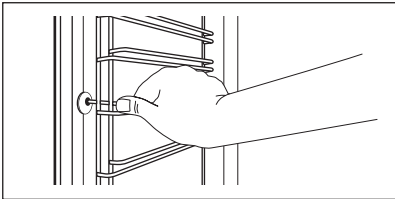
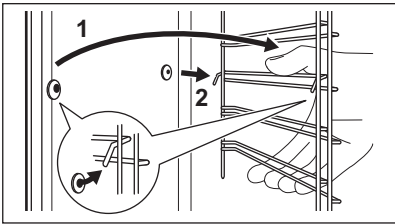
Stap 1	Schakel de oven uit en wacht totdat deze is afgekoeld.	
Stap 2	Trek de inschuifrail bij de voorkant uit de zijwand.	
Stap 3	Trek de geleider bij de achterkant uit de zijwand en verwijder het.	
Stap 4	Plaats de inschuifrails in omgekeerde volgorde. De borgpennen op de telescopische geleiders moeten naar voren wijzen.	

11.3 Hoe gebruikt u: Pyrolytische reiniging

Maak de oven schoon met Pyrolytische reiniging.



WAARSCHUWING!

Er bestaat gevaar voor brandwonden.



LET OP!

Als er andere apparaten in dezelfde kast zijn geïnstalleerd, gebruik deze dan niet tijdens deze functie. Dit kan de oven beschadigen.

Vóór de Pyrolytische reiniging:

Schakel de oven uit en wacht totdat deze is afgekoeld.	Verwijder alle accessoires uit de oven en de verwijderbare inschuifrails.	Reinig de onderkant van de oven en de glazen deur aan de binnenkant met warm water, een zachte doek en een mild reinigingsmiddel.
--	---	---

Stap 1	Stap 2	Stap 3
Schakel de oven in.	Druk op:  / Reinigen.	Selecteer de reinigingsmodus.
Optie	Reinigingsmodus	Duur
Pyrolytische reiniging, kort	Licht reinigen	1 h

ONDERHOUD EN REINIGING

Pyrolytische reiniging, normaal	Normaal reinigen	1 h 30 min
Pyrolytische reiniging, intensief	Grondig reinigen	3 h

 Als het reinigen begint, wordt de deur van de oven vergrendeld en is de lamp uit. De koelventilator werkt op een hogere snelheid.

STOP - druk hierop om het reinigen te stoppen voordat het is voltooid.
Gebruik de oven niet totdat het deurvergrendelingsymbool van het display verdwijnt.

Na afloop van het reinigen:

Schakel de oven uit en wacht totdat deze is afgekoeld.	Maak de ruimte schoon met een zachte doek.	Verwijder het residu van de bodem van de ruimte.
--	--	--

11.4 Reinigingsherinnering

Wanneer de herinnering verschijnt, wordt reiniging aanbevolen.

Gebruik de functie: Pyrolytische reiniging.

11.5 Verwijderen en installeren: Deur

U kunt de deur en de binnenste glasplaten verwijderen om ze te reinigen. U Het aantal glasplaten verschilt per model.



WAARSCHUWING!

De deur is zwaar.



LET OP!

Behandel het glas voorzichtig, vooral rond de randen van het voorpaneel. Het glas kan breken.

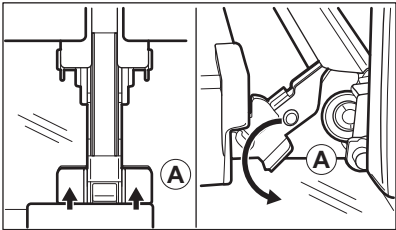
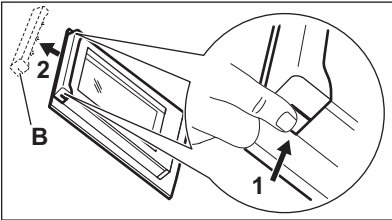
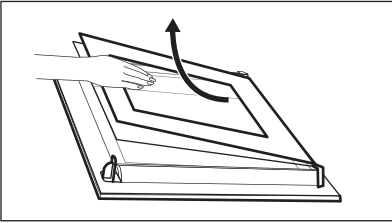
Stap 1	Open de deur volledig.	
Stap 2	Hef en druk de klemhendels (A) op de twee deurscharnieren.	
Stap 3	Sluit de ovendeur in de eerste openingsstand (in een hoek van ongeveer 70°). Houd de deur aan beide kanten vast en trek deze onder een opwaartse hoek weg van de oven. Plaats de ovendeur met de buitenkant omlaag op een zachte doek op een stabiele ondergrond.	
Stap 4	Pak de deurafdekking (B) aan de bovenkant van de deur aan beide kanten vast en druk deze naar binnen om de klemsluiting te ontgrendelen.	
Stap 5	Trek de deurlijst naar voren om hem te verwijderen.	
Stap 6	Houd de glasplaten aan hun bovenkant vast en trek deze een voor een omhoog uit de geleider.	
Stap 7	Reinig de glasplaat met een sopje. Droog de glasplaat voorzichtig af. Reinig de glasplaten niet in de vaatwasser.	
Stap 8	Voer na het reinigen de bovenstaande stappen in de omgekeerde volgorde uit.	
Stap 9	Plaats de kleinste glasplaat eerst, daarna de grotere glasplaat en de deur.	

11.6 Hoe te vervangen: Lamp



WAARSCHUWING!

Gevaar voor elektrische schokken.
Het lampje kan heet zijn.

PROBLEEMOPLOSSING

Voordat u de lamp vervangt:

Stap 1	Stap 2	Stap 3
Schakel de oven uit. Wacht tot de oven afgekoeld is.	Trek de oven uit het stopcontact.	Plaats een doek op de bodem van de holte.

Bovenlamp

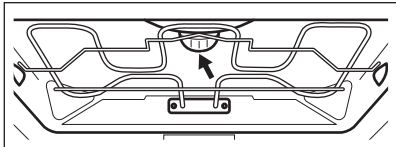
Stap 1	Draai de glazen afdekking om die te verwijderen.	
Stap 2	Reinig de glasafdekking.	
Stap 3	Vervang de lamp door een geschikte 300 °C hittebestendige lamp.	
Stap 4	Installeer het glazen deksel.	

Zijlamp

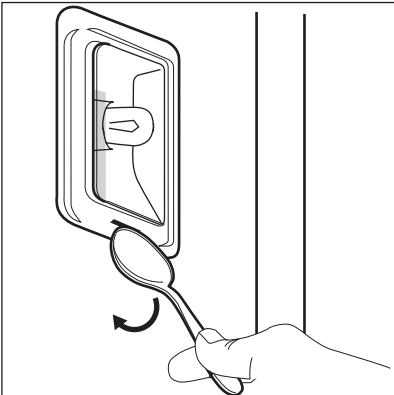
Stap 1	Verwijder de linker drager van het rek om toegang te krijgen tot de lamp.	
Stap 2	Gebruik een smal, stomp voorwerp (bijv. een theelepel) om het glazen deksel te verwijderen.	
Stap 3	Reinig de glasafdekking.	
Stap 4	Vervang de lamp door een geschikte 300 °C hittebestendige lamp.	
Stap 5	Installeer het glazen deksel.	
Stap 6	Installeer de linker drager van het rek.	



12. PROBLEEMOPLOSSING





WAARSCHUWING!

Raadpleeg de hoofdstukken Veiligheid.

12.1 Wat te doen als...

 Het apparaat gaat niet aan of warmt niet op	
 Mogelijke oorzaak	 Oplossing
Het apparaat is niet aangesloten op een stop-contact of niet goed geïnstalleerd.	Controleer of het apparaat goed is aangesloten op de elektriciteitsvoorziening.
De klok is niet ingesteld.	Stel de klok in, zie voor meer informatie Klok-functies hoofdstuk, Instellen: Klokfuncties.
De deur is niet goed gesloten.	Sluit de deur volledig.
De zekering is doorgeslagen.	Ga na of de zekering de oorzaak van het probleem is. Als het probleem zich opnieuw voordoet, neem dan contact op met een gekwalificeerde elektricien.
Het apparaat Kinderslot is aan.	Raadpleeg het hoofdstuk 'Menu', Submenu voor: Opties.



 Onderdelen	
 Omschrijving	 Oplossing
De lamp is opgebrand.	Vervang de lamp, raadpleeg voor meer informatie het hoofdstuk 'Onderhoud en reiniging', Hoe te vervangen: Lamp.

Een stroomonderbreking zal de reiniging altijd stoppen. Herhaal de reiniging als deze wordt onderbroken door stroomuitval.

12.2 Hoe te beheren: Foutcodes

Wanneer de softwarefout optreedt, geeft het display een foutmelding weer. In deze sectie vindt u de lijst met problemen die u zelf kunt oplossen.

ENERGIEZUINIGHEID

 Code en omschrijving	 Oplossing
C2 - de Voedselsensor bevindt zich in de ovenruimte van het apparaat tijdens Pyrolytische reiniging.	Neem de Voedselsensor.
C3 eruit - de deur wordt niet volledig gesloten tijdens Pyrolytische reiniging.	Sluit de deur.
F111 - Voedselsensor wordt niet correct in het stopcontact gestoken.	Volledig aansluiten Voedselsensor in het stopcontact.
F240, F439 - de aanraakvelden op het display werken niet goed.	Reinig het oppervlak van het display. Zorg ervoor dat er geen vuil op de aanraakvelden zit.
F908 - het apparaatsysteem kan geen verbinding maken met het bedieningspaneel.	Schakel het apparaat uit en weer in.

12.3 Service-informatie

Als je niet zelf het probleem kunt verhelpen, neem dan contact op met je verkoper of een erkende serviceafdeling.

De contactgegevens van de servicedienst staan op het typeplaatje. Het typeplaatje bevindt zich op het voorframe van de apparaatruimte. Verwijder het typeplaatje niet uit de apparaatruimte.

Wij raden je aan om de gegevens hier te noteren:	
Model (MOD.)
Productnummer (PNC)
Serienummer (S.N.)

13. ENERGIEZUINIGHEID

13.1 Productinformatie en productinformatieblad volgens de EU-voorschriften voor ecologisch ontwerp en energie-etikettering

Naam leverancier	AEG
Modelnummer	BPE742380B 944188678 BPK742380B 944188672 BPK742380M 944188679

Energie-efficiëntie-index	61,2	
Energie-efficiëntieklasse	A++	
Energieverbruik met een standaard belading, conventionele modus	1,09 kWh/cyclus	
Energieverbruik met een standaard belasting, heteluchtmodus	0,52 kWh/cyclus	
Aantal holtes	1	
Warmtebron	Elektriciteit	
Volume	71 l	
Soort oven	Inbouwoven	
Massa	BPE742380B	35.0 kg
	BPK742380B	36.0 kg
	BPK742380M	35.5 kg

IEC/EN 60350-1 - Huishoudelijke elektrische kooktoestellen - Deel 1: Fornuizen, ovens, stoomovens en grills - Methoden voor het meten van prestaties.

13.2 Energiebesparing



Dit apparaat heeft functies die u helpen energie te besparen tijdens het dagelijks koken.

Zorg ervoor dat de deur van het apparaat gesloten is als het apparaat in werking is. Open de deur van het apparaat niet te vaak tijdens het koken. Houd het deurrubber schoon en zorg ervoor dat het goed op zijn plaats vastzit.

Gebruik metalen kookgerei om meer energie te besparen.

Verwarm het apparaat niet voor alvorens te koken als dat niet hoeft.

Houd onderbrekingen tussen het bakken zo kort mogelijk als je een aantal gerechten tegelijkertijd bereidt.

Koken met hete lucht

Gebruik indien mogelijk de bereidingsfuncties met hete lucht om energie te besparen.

Restwarmte

Als een programma met Duur wordt geactiveerd en de bereidingstijd langer is dan 30 minuten, worden de verwarmingselementen bij sommige functies van het apparaat automatisch eerder uitgeschakeld.

De ventilator en lamp blijven werken. Wanneer je de oven uitschakelt, geeft het display de restwarmte aan. U kunt die warmte gebruiken om het eten warm te houden.

MENUSTRUCTUUR

Wanneer de kookduur langer is dan 30 minuten, verlaag dan de oventemperatuur tot minimaal 3-10 minuten voor het einde van het koken. De restwarmte binnen in het apparaat zal blijven koken.

Je kunt de restwarmte gebruiken om andere maaltijden op te warmen.

Eten warm houden

Kies de laagst mogelijke temperatuurinstelling om de restwarmte te gebruiken en een maaltijd warm te houden. Het indicatielampje van de restwarmte of temperatuur verschijnt op het display.

Koken met de verlichting uitgeschakeld

Schakel de verlichting tijdens het koken uit. Doe het aan als je het nodig hebt.

Warmelucht (vochtig)

Functie is ontworpen om tijdens de bereiding energie te besparen.

Als je deze functie gebruikt, gaat de verlichting na 30 sec. automatisch uit. Je kunt de verlichting weer inschakelen, maar deze handeling vermindert de verwachte energiebesparingen.

14. MENUSTRUCTUUR

14.1 Menu

Menu-item		Toepassing
Kook- En Bakassistent		Toont overzicht van de automatische programma's.
Reinigen		Toont overzicht van de schoonmaakprogramma's.
Favorieten		Geeft een overzicht van de favoriete instellingen.
Opties		Om de apparaatconfiguratie in te stellen.
Instellingen	Instelling	Om de apparaatconfiguratie in te stellen.
	Service	Toont de softwareversie en -configuratie.

14.2 Submenu voor: Reinigen

Submenu	Toepassing
Pyrolytische reiniging, kort	Duur: 1 h.
Pyrolytische reiniging, normaal	Duur: 1 h 30 min.
Pyrolytische reiniging, intensief	Duur: 3 h.

14.3 Submenu voor: Opties

Submenu	Toepassing
Binnenverlichting	Schakelt de lamp in en uit.
Kinderslot	Voorkomt dat het apparaat per ongeluk wordt geactiveerd. Wanneer de optie is ingeschakeld, verschijnt de tekst Kinderslot op het display als u het apparaat inschakelt. Om het apparaat in te kunnen schakelen de codeletters in alfabetische volgorde selecteren. Als de optie is ingeschakeld en het apparaat is uitgeschakeld, is de deur van het apparaat vergrendeld. Toegang tot de timer, de afstandbediening en het lampje zijn beschikbaar met de optie ingeschakeld.
Snel opwarmen	Verkort de opwarmtijd. Alleen beschikbaar voor sommige functies van het apparaat.
Reinigingsherinnering	Schakelt de herinnering in en uit.
Tijdisindicatie	Schakelt de klok in en uit.
Digitale klokstijl	Wijzigt de indeling van de weergegeven tijdsaanduiding.

14.4 Submenu voor: Instelling

Submenu	Omschrijving
Taal	Stelt de taal van het apparaat in.

HET IS HEEL GEMAKKELIJK!

Submenu	Omschrijving
Helderheid display	Stelt de helderheid van de display in.
Toetstonen	Schakelt het geluid van de aanraakvelden in en uit. Het is niet mogelijk om de toon te dempen voor: ①.
Geluidsvolume	Stelt het volume van de belangrijkste geluiden en signalen in.
Dagtijd	Stelt de huidige tijd en datum in.

14.5 Submenu voor: Service

Submenu	Omschrijving
Demofunctie	Activerings-/deactiveringscode: 2468
Softwareversie	Informatie over softwareversie.
Terug naar fabrieksinstellingen	Herstelt fabrieksinstellingen.

15. HET IS HEEL GEMAKKELIJK!

Voorafgaand aan het eerste gebruik moet u het volgende instellen:



Taal	Helderheid display	Toetstonen	Geluidsvolume	Dagtijd
------	--------------------	------------	---------------	---------

Maak uzelf vertrouwd met de basispictogrammen op het bedieningspaneel en het display:

 Aan / UIT	 Menu	 Favorieten	 Timer	 Voedselsensor	START / STOP
--	---	---	--	--	-----------------



Het apparaat beginnen te gebruiken				
Snel starten	Schakel het apparaat in en begin de bereiding met de standaardtemperatuur en -tijd van de functie.	Stap 1	Stap 2	Stap 3
		Ingedrukt houden: ①.	 ... - selecteer de gewenste functie.	Druk op: START .
Snel uit	Schakel het apparaat op elk gewenst moment uit, vanuit elk scherm of bij elk bericht.	① - ingedrukt houden tot het apparaat uitschakelt.		

Begin met koken				
Stap 1	Stap 2	Stap 3	Stap 4	Stap 5
① - indrukken om het apparaat in te schakelen.	 ... - selecteer de verwarmingsfunctie.	°C Instellen: temperatuur.	OK - druk hierop om te bevestigen.	START - druk hierop om te beginnen met koken.

Leer snel koken				
Gebruik de automatische programma's om snel een gerecht te koken met de standaardinstellingen:				
Kook- En Bakassistent	Stap 1	Stap 2	Stap 3	Stap 4
	Druk op: ①.	Druk op: 	Druk op:  Kook- En Bakassistent.	Kies het gerecht.

Gebruik snelle functies om de kooktijd in te stellen	
10% Finish assist Gebruik 10% Finish assist om extra tijd toe te voegen wanneer 10% van de bereidingstijd overblijft.	Druk op +1min om de bereidingstijd te verlengen.

16. MILIEUBESCHERMING

Recycleer de materialen met het symbool . Gooi de verpakking in een geschikte afvalcontainer om het te recyclen. Bescherm het milieu en de volksgezondheid en recycleer op een correcte manier het afval van elektrische en elektronische apparaten. Gooi apparaten gemarkeerd met het symbool  niet weg met het huishoudelijk afval. Breng het product naar het milieustation bij u in de buurt of neem contact op met de gemeente.

PARIMATE TULEMUSTE SAAVUTAMISEKS

Täname, et valisite selle AEG toote. Töötasime selle välja, et saaksite palju aastaid nautida laitmatuid tulemusi, ning lisasime elu lihtsustavaid uuenduslikke funktsioone, mida te tavaliste seadmete juures ei pruugi leida. Leidke mõni minut aega ning lugege, kuidas seadmega parimaid tulemusi saavutada.

Külastage meie veebisaiti, kust leiate



nõuandeid, brošüüre, tõrkeotsingu, remondi- ja hooldusteavet:
www.aeg.com/support



Paremaks teeninduseks registreerige oma toode aadressil
www.registeraeg.com



Ostke oma seadmele lisaseadmeid, tarvikuid ja originaalvaruosi aadressil
www.aeg.com/shop

KLIENDITEENINDUS JA HOOLDUS

Alati tuleb kasutada originaalvaruosi.

Volitatud teeninduskeskusesse pöördumisel peaksid teil olema varuks alljärgnevad andmed: mudel, PNC, seerianumber.

Teave on toodud andmeplaadil.

Hoiatused / Ettevaatusabinõud – ohutusteave

Üldine teave ja vihjed

Keskkonnateave

Jäetakse õigus teha muutusi.

SISUKORD

1. OHUTUSINFO.....	148	4. JUHTPANEEL.....	155
1.1 Laste ja haavatavate inimeste turvalisus.....	148	4.1 Juhtpaneeli ülevaade.....	155
1.2 Üldine ohutus.....	149	4.2 Ekraan.....	156
2. OHUTUSJUHISED.....	150	5. ENNE ESIMEST KASUTAMIST.....	157
2.1 Paigaldamine.....	150	5.1 Esmane puhastamine	157
2.2 Elektriühendus.....	151	5.2 Esmakordne ühendamine.....	157
2.3 Kasutamine.....	152	5.3 Algne eelkuumutamine.....	157
2.4 Puhastus ja hooldus.....	153	6. IGAPÄEVANE KASUTAMINE.....	158
2.5 Pürolüüspuhastamine.....	153	6.1	
2.6 Sisevalgustus.....	153	Kuidas seadistada: Küpsetusrežiimid	158
2.7 Hooldus.....	154	6.2 Kuidas seada:	
2.8 Kõrvaldamine.....	154	Juhendatud küpsetamine.....	158
3. TOOTE KIRJELDUS.....	154	6.3 Küpsetusrežiimid.....	159
3.1 Üldine ülevaade.....	154	6.4 Notes on:Niiske küpsetus	
3.2 Lisatarvikud.....	154	pöördõhuga.....	161

7. KELLA FUNKTSIOONID.....	161	11.3 Kuidas kasutada: Pürolüüspuhastamine.....	171
7.1 Kella funktsioonide kirjeldus.....	161	11.4 Puhastamise meeldetuletus.....	172
7.2 Kuidas seadistada: Kella funktsioonid.....	162	11.5 Kuidas eemaldada ja paigaldada: Uk s.....	173
8. TARVIKUTE KASUTAMINE.....	164	11.6 Kuidas asendada: lamp.....	174
8.1 Tarvikute sisestamine.....	164	12. VEAOTSING.....	175
8.2 Toidusensor.....	164	12.1 Mida teha, kui.....	175
8.3 Kuidas kasutada: Toidusensor....	165	12.2 Kuidas hallata: veakoodid.....	176
9. LISAFUNKTSIOONID.....	166	12.3 Hooldusandmed.....	177
9.1 Kuidas salvestada: Lemmikud.....	166	13. ENERGIATÖHUSUS.....	177
9.2 Nuppude lukustus.....	166	13.1 Tooteteave ja tooteteabe leht vastavalt EL-i ökodisaini ja energiamärgistuse eeskirjadele.....	177
9.3 Automaatne väljalülitus.....	167	13.2 Energia kokkuhoid.....	178
9.4 Jahutusventilaator.....	167	14. MENÜÜ STRUKTUUR.....	179
10. VIHJEID JA NÄPUNÄITEID.....	167	14.1 Menüü.....	179
10.1 Soovitused söögivalmistamiseks.....	167	14.2 Alammenüü: Puhastamine.....	179
10.2 Niiske küpsetus pöördõhuga....	168	14.3 Alammenüü: Funktsioonid.....	179
10.3 Niiske küpsetus pöördõhuga – soovitavad lisatarvikud.....	168	14.4 Alammenüü: Seadistamine.....	180
10.4 Küpsetustabelid testimisasutustele.....	169	14.5 Alammenüü: Hooldus.....	180
11. PUHASTUS JA HOOLDUS.....	170	15. SEE ON LIHTNE!.....	181
11.1 Märkused puhastamise kohta....	170	16. JÄÄTMEKÄITLUS.....	182
11.2 Kuidas eemaldada: restitoed	171		

1. ⚠ OHUTUSINFO

Enne seadme paigaldamist ja kasutamist lugege kaasasolev juhend tähelepanelikult läbi. Tootja ei võta endale vastutust vigastuste või varalise kahju eest, mis on tingitud paigaldusnõuete eiramisest või väärast kasutusest. Hoidke kasutusjuhend kindlas kohas alles, et saaksite seda vajadusel vaadata.

1.1 Laste ja haavatavate inimeste turvalisus

- Vähemalt 8-aastased ja vanemad lapsed ning piiratud füüsiliste, sensorsete või vaimsete võimete või väheste kogemuste ja teadmistega isikud tohivad seda seadet kasutada järelevalve all või kui neid on õpetatud seadet ohutul viisil kasutama ja mõistma kaasnevaid ohte. Lapsed

vanuses kuni 8 aastat ning raske või väga keerulise puudega isikud tuleks hoida seadmest eemal, kui neil ei saa pidevalt silma peal hoida.

- Tuleb jälgida, et lapsed ei mängiks seadmega ega.
- Hoidke pakendimaterjal lastele kättesaamatus kohas ja kõrvaldage see nõuetekohaselt.
- HOIATUS: Seade ja selle juurde kuuluvad osad lähevad kasutamise ajal kuumaks. Hoidke lapsed ning lemmikloomad töötavast ja jahtuvast seadmest eemal.
- Kui seadmel on olemas laste ohutusseade, tuleks see sisse lülitada.
- Lapsed ei tohi ilma järelvalveta seadet puhastada ega hooldustoiminguid läbi viia.

1.2 Üldine ohutus

- See seade on ette nähtud ainult toidu valmistamiseks.
- See seade on ettenähtud kasutamiseks kodumajapidamise siseruumides.
- Seda seadet võib kasutada kontorites, hotellide külalistetubades, hommikusöögiga külalistetubades, talumajapidamistes ja muudes sarnastes majutusruumides, kui selline kasutamine ei ületa (keskmist) kodumajapidamise kasutuskooormusi.
- Seadme paigaldamine ja toitekaablit vahetamine on lubatud ainult kvalifitseeritud elektrikule!
- Ärge kasutage seadet enne, kui see on köögimööblisse sisse ehitatud.
- Enne mis tahes hooldustöid ühendage seade vooluvõrgust lahti.
- Kui toitejuhe on kahjustatud, laske see elektriohutuse tagamiseks välja vahetada tootja, selle volitatud hoolduskeskuse või vastavat kvalifikatsiooni omava isiku poolt.

OHUTUSJUHISED

- HOIATUS: Elektrilöögi tekkimise vältimiseks veenduge, et seade on enne lambi vahetamist välja lülitatud.
- HOIATUS: Seade ja selle juurde kuuluvad osad lähevad kasutamise ajal kuumaks. Tuleb olla ettevaatlik, et vältida kütteelementide või pinna puudutamist seadme sisemuses.
- Tarvikute või ahjunõude eemaldamiseks või sisestamiseks kasutage alati ahjukindaid.
- Kasutage ainult selle seadme jaoks soovitud toidutermomeetrit (sisetemperatuuri andurit).
- Ahjuriuli tugede eemaldamiseks tõmmake esmalt riulitoe esiots ja seejärel tagumine ots külgešina küljest lahti. Asetage ahjuresti toed tagasi vastupidises järjekorras.
- Ärge kasutage seadme puhastamiseks aurupuhastit.
- Ärge kasutage klaasikse puhastamiseks abrasiivpuhastusvahendid või teravad metallkaabitsad, sest need võivad klaasi pinda kriimustada, mille tagajärjel võib see puruneda.
- Enne pürolüütilist puhastamist eemaldage seadme sisemusest kõik tarvikud ja üleliigsed setted/väljavalgunud vedelik.

2. OHUTUSJUHISED

2.1 Paigaldamine

**HOIATUS!**

Seadet tohib paigaldada ainult kvalifitseeritud tehnik.

- Eemaldage kõik pakkematerjalid.
- Kahjustatud seadet ei tohi paigaldada ega kasutada.
- Järgige seadmega kaasasolevaid paigaldusjuhiseid.
- Kuna seade on raske, olge selle liigutamisel ettevaatlik. Kasutage töökindaid ja kinnisi jalanõusid.
- Ärge tõmmake seadet käepidemest.
- Paigaldage seade ohutusse ja sobivasse kohta, mis vastab paigaldusnõuetele.
- Tagage minimaalne kaugus muudest seadmetest ja mööbliesemetest.
- Enne seadme paigaldamist kontrollige, kas seadme uks avaneb takistusteta.
- Seade on varustatud elektrilise jahutussüsteemiga. See tuleb ühendada elektritoitesüsteemiga.
- Integreeritud seade peab vastama standardi DIN 68930 stabiilsusnõuetele.

Kapi minimaalne kõrgus (tööpinna all asuva kapi minimaalne kõrgus)	578 (600) mm
Kapi laius	560 mm
Kapi sügavus	550 (550) mm
Seadme esiosa kõrgus	594 mm
Seadme tagaosa kõrgus	576 mm
Seadme esiosa laius	595 mm
Seadme tagaosa laius	559 mm
Seadme sügavus	567 mm
Sisseehitatud seadme sügavus	546 mm
Sügavus avatud uksega	1027 mm
Ventilatsiooniava minimaalne suurus. Ava asub põhja tagumises osas	560x20 mm
Toitejuhtme pikkus. Juhe asub tagumisel küljel parempoolses nurgas	1500 mm
Kinnituskrivid	4x25 mm

2.2 Elektriühendus



HOIATUS!

Tulekahju- ja elektrilöögioht.

- Kõik elektriühendused peab teostama kvalifitseeritud elektrik.
- Seade peab olema maandatud.
- Kontrollige, kas andmeplaadil olevad elektriandmed vastavad teie kohaliku vooluvõrgu näitajatele.
- Kasutage alati nõuetekohaselt paigaldatud elektriohutut pistikupesa.
- Ärge kasutage mitmikpistikuid ega pikenduskaableid.
- Veenduge, et te ei vigastaks toitepistikut ega -juhet. Kui seadme toitekaabel tuleb välja vahetada, siis pöörduge meie hoolduskeskusse.
- Jälgige, et toitejuhe ei puutuks vastu seadme ust ega oleks uksele lähedal või seadme all olevas nišis, eriti siis, kui seade töötab või uks on kuum.
- Isoleeritud ja isoleerimata osad peavad olema kinnitatud nii, et neid ei saaks ilma tööriistadeta eemaldada.

- Ühendage toitepistik seinakontakti alles pärast paigalduse lõpuleviimist. Veenduge, et pärast paigaldamist säilib juurdepääs toitepistikule.
- Kui seinakontakt logiseb, ärge pange sinna toitepistikut.
- Seadet vooluvõrgust eemaldades ärge tõmmake toitekaablist. Võtke alati kinni pistikust.
- Kasutage ainult õigeid isolatsiooniseadiseid: kaitselüliteid, kaitsmeid (keermega kaitsmed tuleb pesast eemaldada), maalekkevoolu kaitsmeid ja kontaktoreid.
- Seadme ühendus vooluvõrguga tuleb varustada mitmepooluselise isolatsiooniseadisega. Isolatsiooniseadise lahutatud kontaktide vahemik peab olema vähemalt 3 mm.
- Enne toitejuhtme pistikusse sisestamist sulgege korralikult seadme uks.
- Seadmega kaasnevad toitekaabel ja toitepistik.

2.3 Kasutamine



HOIATUS!

Vigastuse, põletuse, elektrilöögi või plahvatuse oht!

- Ärge muutke seadme tehnilisi omadusi.
- Veenduge, et ventilatsiooniavad pole kinni.
- Ärge jätke töötavat seadet järelvalveta.
- Deaktiveerige seade iga kord pärast kasutamist.
- Olge seadme töötamise ajal ukse avamisega ettevaatlik. Kuum õhk võib vabaneda.
- Ärge kasutage seadet märgade kätega ega veega kokku puutudes.
- Ärge avaldage avatud uksele survet.
- Ärge kasutage seadet töö- ega hoiupinnana.
- Avage seadme uks ettevaatlikult. Koostisosade kasutamine koos alkoholiga võib tekitada alkoholi ja õhu segu.
- Ärge laske ukse avamisel sädemetel ega lahtisel leegil seadmega kokku puutuda.
- Ärge pange tuleohtlikke või tuleohtliku ainega märgunud esemeid seadmesse, selle lähedusse ega peale.



HOIATUS!

Seadme kahjustamise oht.

- Emailihi kahjustamise või värvimuutuse ärahoidmiseks:
 - ärge pange ahjunõusid ega muid esemeid otse seadme põhjale.
 - ärge asetage alumiiniumfooliumit vahetult seadme sisemuse põhjale.
 - ärge pange vett vahetult kuumasse seadmesse.
 - ärge hoidke pärast küpsetamise lõpetamist seadmes niiskeid nõusid ja toitu.
 - olge lisavarustuse eemaldamisel või paigaldamisel ettevaatlik.
- Emaili või roostevaba terase värvi muutumine ei mõjuta seadme tööd kuidagi.
- Mahlasemate kookide puhul kasutage sügavat vormi. Puuviljamahlad tekitavad plekke, mis võivad olla püsivad.
- Valmistage toitu alati suletud ahjuuksega.
- Kui seade paigaldatakse köögimööbli paneeli (nt ukse) taha, siis jälgige, et seadme töötamise ajal oleks uks alati lahti. Vastasel korral võib kinnise mööblipaneeli taha kogunev niiskus kahjustada nii seadet, mööblit kui ka põrandat. Ärge sulgege paneeli või ust, enne kui seade pole pärast kasutamist täielikult maha jahtunud.

2.4 Puhastus ja hooldus



HOIATUS!

Kehavigastuse, tulekahju või seadme kahjustamise oht.

- Enne hooldustoiminguid lülitage seade välja ja lahutage toitepistik pistikupesast.
- Veenduge, et seade on maha jahtunud. Klaaspaneelid võivad puruneda.
- Kui ukse klaaspaneeli tekib mõra, tuleb see kohe välja vahetada. Pöörduge volitatud hoolduskeskusse.
- Olge ukse seadme küljest eemaldamisel ettevaatlik. Uks on raske!
- Puhastage seadet regulaarselt, et vältida pinnamaterjali kahjustumist.
- Puhastage seadet pehme niiske lapiga. Kasutage ainult neutraalseid pesuaineid. Ärge kasutage abrasiivseid vahendeid, küürimiskäsnu, lahusteid ega metallesemeid.
- Ahjupihusti kasutamisel järgige pakendil olevaid ohutusjuhiseid.

2.5 Pürolüüspuhastamine



HOIATUS!

Pürolüütilise režiimiga kaasneb vigastusoht / tuleoht / keemiliste heitmete (aurud) eraldumine.

- Enne pürolüüspuhastamise ja esmase eelsoojenduse tegemist eemaldage ahju õõnsusest:
 - mis tahes toidujäätmad, õli- või rasvajäägid/-setted.
 - kõik eemaldatavad osad (sealhulgas ahjuresidid, külgsiinid jm seadme juurde kuuluvad esemed), eriti aga teflonpannid, potid, plaadid, söögiriistad jne.
- Lugege hoolikalt kõiki pürolüütilise puhastamise juhiseid.
- Hoidke lapsed pürolüütilise puhastamise ajal seadmest eemal. Seade läheb väga kuumaks ja selle tagumistest jahutusavadest eraldub kuuma õhku.
- Pürolüüspuhastamine toimub kõrgel temperatuuril ja selle toimingu käigus võivad toiduvalmistamisjääkidest ja kasutatud materjalidest eralduda aurud, mistõttu on kasutajatel soovitatav teha järgmist:
 - tagage pürolüüspuhastamise ajal ja pärast seda hea ventilatsioon.
 - tagama esialgse eelkuumutuse ajal ja pärast seda hea ventilatsiooni.
- Ärge pritsige ega juhtige ahjuuksele vett pürolüütilise puhastamise ajal ja pärast seda, et vältida klaaspaneelide kahjustamist.
- Pürolüütilistest ahjudest/toiduvalmistamisjääkidest eralduvad aurud ei ole inimestele ohtlikud, kaasa arvatud lastele ega krooniliste haigustega isikutele.
- Pürolüüspuhastamise ja esmase eelkuumutuse ajal ja pärast seda hoidke väikesed lemmikloomad seadmest eemal. Väikesed lemmikloomad (eriti linnud ja roomajad) võivad olla temperatuuri muutuste ja eralduvate aurude suhtes väga tundlikud.
- Teflonkatttega potid, pannid, küpsetusplaadid või muud köögiriistad võivad pürolüüspuhastuse ajal kasutatava kõrge temperatuuri tõttu kahjustuda; samuti võib neist selle käigus eralduda kahjulikke aineid.

2.6 Sisevalgustus



HOIATUS!

Elektrilöögi oht.

- Teave selles seadmest olevate lampide ja eraldi müüdavate varulampide kohta: Need lambid taluvad ka koduste majapidamiseseadmete äärmuslikumaid tingimusi, näiteks temperatuuri,

TOOTE KIRJELDUS

vibratsiooni, niiskust või on mõeldud edastama infot seadme tööoleku kohta. Need pole mõeldud kasutamiseks muudes rakendustes ega sobi ruumide valgustamiseks.

- Toode sisaldab energiatõhususe klassi G valgusallikat.
- Kasutage ainult samasuguste näitajatega lampe .

2.7 Hooldus

- Seadme parandamiseks võtke ühendust volitatud teeninduskeskusega.
- Kasutage ainult originaalvaruosi.

2.8 Kõrvaldamine



HOIATUS!

Vigastus- või lämbumisoht.

- Seadme nõuetekohase kõrvaldamise kohta saate täpsemaid juhiseid kohalikust omavalitsusest.
- Eemaldage seade vooluvõrgust.
- Lõigake elektrijuhe seadme lähedalt läbi ja visake ära.
- Eemaldage ukse sulgur, et vältida laste või lemmikloomade seadmesse löksu jäämist.

3. TOOTE KIRJELDUS

3.1 Üldine ülevaade

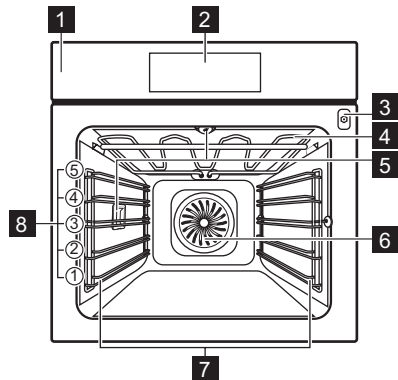

- 1 Juhtpaneel
- 2 Ekraan
- 3 Toidutermomeetri pesa
- 4 Kuumutuselement
- 5 Lamp
- 6 Ventilaator
- 7 Riilutugi, eemaldatav
- 8 Riili asendid

3.2 Lisatarvikud

Traatrest

Küpsetusnõudele, koogivormidele, praadidele.

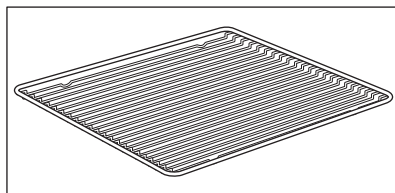

Küpsetusplaat

Kookide ja küpsiste jaoks.

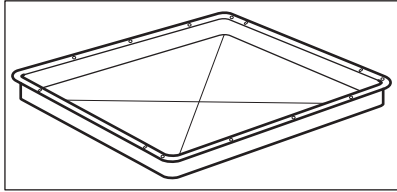

Grill-/küpsetuspann

Küpsetamiseks ja röstimiseks või pannina rasva kogumiseks.

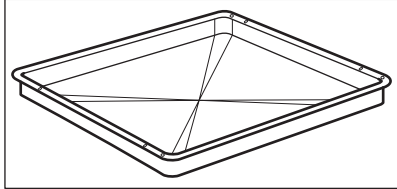

Toidusensor

Toidu sisetemperatuuri mõõtmiseks.

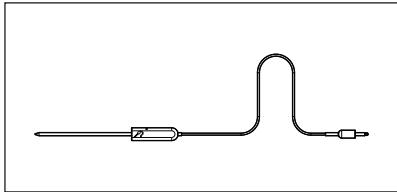

Teleskoopsiinid

Küpsetusplaatide ja traatrestide hõlpsamaks sisestamiseks ja eemaldamiseks.

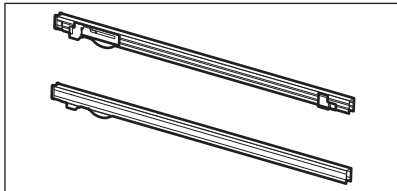

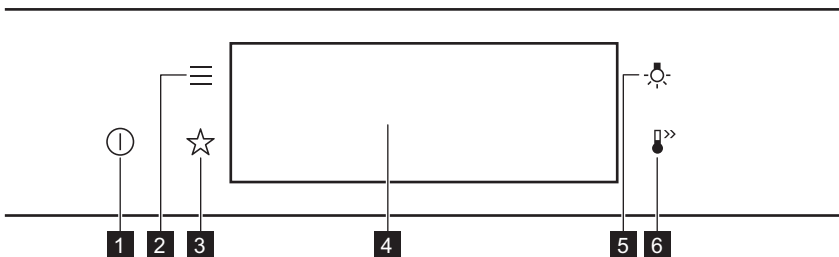

4. JUHTPANEEL

4.1 Juhtpaneeli ülevaade



JUHTPANEEL

1	SEES / VÄLJAS	Vajutage ja hoidke, et seade sisse ja välja lülitada.
2	Menüü	Loetleb seadme funktsioonid.
3	Lemmikud	Kuvab lemmikseaded.
4	Ekraan	Näitab seadme praeguseid sätteid.
5	Lambi lüliti	Lambi sisse ja välja lülitamiseks.
6	Kiirkuumutus	Funktsiooni sisse- ja väljalülitamiseks: Kiirkuumutus.

 Vajutage	 Liikuge	 Vajutage ja hoidke
<p>Puudutage pinda sõrmeotsa-ga..</p>	<p>Libistage sõrmeots üle pinna.</p>	<p>Puudutage pinda 3 sekundit.</p>



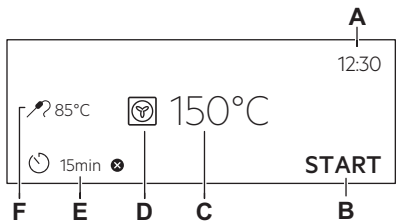

4.2 Ekraan

	<p>Ekraan koos peamiste funktsioonidega.</p> <p>A. Kellaeg B. START/STOPP C. Temperatuur D. Küpsetusrežiimid E. Taimer F. Toidusensor (ainult valitud mudelitel)</p>
--	---

Ekraani indikaatorid

Põhiindikaatorid – ekraanil liikumiseks.			
<p>OK</p> <p>Valiku või seade kinnitamiseks.</p>	<p><</p> <p>Menüüs ühe taseme võrra tagasi liikumiseks.</p>	<p>↶</p> <p>Viimase toimingu tühistamiseks.</p>	 <p>Funktsioonide sisse ja välja lülitamiseks.</p>
Helisignaal funktsiooni indikaatorid – kui seatud küpsetusaeg lõpeb, kõlab signaal.			

ENNE ESIMEST KASUTAMIST

 Funktsioon on sees.	 Funktsioon on sees. Küpsetamine peatub automaatselt.	 Helisignaali on väljas.
Taimeri indikaatorid		
 Funktsiooni seadmiseks: Viitkäivitus.	 Seade tühistamiseks.	



5. ENNE ESIMEST KASUTAMIST



HOIATUS!

Vt ohutust käsitlevaid peatükke.

5.1 Esmane puhastamine

		
1. samm	2. samm	3. samm
Eemaldage seadmest kõik tarvikud ja eemaldatavad restitoided.	Puhastage seadet ja tarvikuid ainult mikrokiudlapiga, sooja vee ning pehmetoimelise pesuvahendiga.	Pange tarvikud ja eemaldatavad restitoided seadmesse.

5.2 Esmakordne ühendamine

Pärast esmakordset ühendamist kuvab ekraan tervitussõnumi.



Peate seadma järgmised funktsioonid: Keel, Ekraani heledus, Nuputoonid, Helitugevus, Kellaeg.

5.3 Algne eelkuumutamine

Enne esmakordset kasutamist eelkuumutage tühja ahju.

1. samm	Eemaldage ahjust kõik tarvikud ja eemaldatavad restitoided.
2. samm	Seadke maksimumtemperatuur funktsioonile:  Laske ahjul töötada 1h.

IGAPÄEVANE KASUTAMINE

3. samm	Seadke maksimumtemperatuur funktsioonile:  Laske ahjul töötada 15min.
 Eelkuumutuse ajal võib ahjust tulla lõhna ja suitsu. Veenduge, et ruum on hästi ventileeritud.	

6. IGAPÄEVANE KASUTAMINE

 HOIATUS! Vt ohutust käsitlevaid peatükke.
--

6.1 Kuidas seadistada: Küpsetusrežiimid

1. samm	Lülitage ahi sisse. Näidikul kuvatakse vaikeküpsetusrežiim.
2. samm	Vajutage kuumutusrežiimi sümbolit  , et siseneda alammenüüsse.
3. samm	Valige küpsetusrežiim ja vajutage: OK. Ekraanil kuvatakse: temperatuur.
4. samm	Seatud: temperatuur. Vajutage: OK.
5. samm	Vajutage: START . Toidusensor - toidutermomeetri võite sisse lülitada igal ajal enne küpsetamist või küpsetamise käigus.
STOP – vajutage, et küpsetusrežiim välja lülitada.	
6. samm	Lülitage ahi välja.

6.2 Kuidas seada: Juhendatud küpsetamine

Iga selles alammenüüs oleva toidu juurde kuulub soovituslik funktsioon ja temperatuur. Saate reguleerida aega ja temperatuuri.



Mõningate roogade puhul võite valmistamiseks kasutada ka järgmisi funktsioone.

- Kaaluautomaatika
- Toidusensor

Toidu küpsetamiskraad:







- Vähekiips või Vähem
- Keskmine
- Täisküps või Rohkem

1. samm	Lülitage ahi sisse.
----------------	---------------------



2. samm	Vajutage: 
3. samm	Vajutage:  . Sisestage: Juhendatud küpsetamine.
4. samm	Valige toit või toidu tüüp.
5. samm	Vajutage: START.

6.3 Küpsetusrežiimid







TAVALINE



Küpsetusrežiim	Kasutamine
 Grill	Õhemate toidupalade grillimiseks ja leiva röstimiseks.
 Turbogrill	Kontidega suurte liha- või linnulihatükkide röstimiseks ühel riulitasandil. Gratineerimiseks ja pruunistamiseks.
 Pöördõhk	Küpsetamiseks korraga kuni kolmel tasandil ja toidu kuivatamiseks. Seadke ahju temperatuur 20–40 °C madalamaks, kui funktsiooniga Ülemine + alumine kuumutus.
 Külmutatud toiduained	Valmistoidu krõbedaks muutmiseks (nt friikartulid, kartuliviilud või kevadruullid) krõbedaks muutmiseks.
 Ülemine + alumine kuumutus	Ühel ahjutasandil küpsetamiseks ja röstimiseks.
 Pitsa funktsioon	Pitsa küpsetamiseks. Intensiivseks pruunistamiseks ja krõbeda põhja saavutamiseks.

IGAPÄEVANE KASUTAMINE

Küpsetusrežiim	Kasutamine
 Alumine kuumutus	Krõbeda põhjaga kookide küpsetamiseks ja toidu hoidistamiseks.
 Leib	Kasutage seda funktsiooni siis, kui soovite professionaalset tulemust – krõbedust, kaunist värvi ja läikivat koorikut.
 Taina kergitamine	Pärmitaigna kerkimise kiirendamiseks. See takistab taina pinna kuivamist ja hoiab selle elastsena.

MUU

Küpsetusrežiim	Kasutamine
 Hoidistamine	Köögiviljade hoidistamiseks (nt marineeritud kurgid).
 Kuivatamine	Viilutatud puuviljade, köögiviljade ja seente kuivatamiseks.
 Nõude soojendamine	Taldrikute soojendamiseks enne serveerimist.
 Sulatamine	Toiduainete sulatamiseks (puu- ja juurviljad). Sulatamise aeg sõltub külmutatava toidu kogusest ja suuruselt.
 Gratineerimine	Toitude jaoks nagu lasanje või kartuligratään. Gratineerimiseks ja pruunistamiseks.
 Küpsetamine madalal t°	Õrnade, mahlaste praadide valmistamiseks.

Küpsetusrežiim	Kasutamine
 <p>Soojashoidmine</p>	Toidu soojashoidmiseks. Pange tähele, et mõned toidud võivad küpsemist jätkata ja soojas hoidmise ajal kuivada. Vajadusel katke toiduained
 <p>Niiske küpsetus pöördõhuga</p>	See funktsioon on ette nähtud energia säästmiseks toiduvalmistamise ajal. Selle funktsiooni kasutamisel võib temperatuur seadme sees erineda seatud temperatuurist. Kasutatakse ära jääksoojust. Küttevõimsust võib vähendada. Lisateavet leiate peatükist "Igapäevane kasutamine", Märkused: Niiske küpsetus pöördõhuga.

6.4 Notes on: Niiske küpsetus pöördõhuga

Seda funktsiooni kasutati energiaklassi ja ökodisaini nõuete järgimiseks (vastavalt EU 65/2014 ja EU 66/2014). Testid vastavalt standardile: IEC/EN 60350-1.

Ahjuuks peab küpsetamise ajal olema suletud, et vältida kasutatava funktsiooni katkestamist ja tagada ahju töötamine võimalikult suure energiatõhususega.

Kasutades seda funktsiooni, lülitub lamp 30 sekundi pärast automaatselt välja.

Toiduvalmistamisjuhised leiate jaotisest „Nõuanded ja näpunäited“, Niiske küpsetus pöördõhuga. Üldiseid energiasäästunõuandeid leiate jaotise „Energiatõhusus“ alajaotisest Energiasääst.

7. KELLA FUNKTSIOONID

7.1 Kella funktsioonide kirjeldus

Kella funktsioon	Kasutamine
Küpsetusaeg	Küpsetamise kestuse valimiseks. Maksimum on 23 h 59 min.
Tegevuse lõpp	Määrata, mis juhtub siis, kui taimer lõpetab minutite lugemise.
Viitkäivitus	Algusaja ja/või küpsetusaja lõpu edasilükkamiseks.
Küpsetusaja pikendus	Küpsetusaja pikendamiseks.
Meeldetuletus	Pöördloenduse seadmiseks. Maksimumaeg on 23 h 59 min. See funktsioon ei mõjuta seadme tööd.
Uptimer	Jälgib funktsiooni kestust. Uptimer – saate selle sisse ja välja lülitada.

7.2 Kuidas seadistada: Kella funktsioonid

Kuidas seada kella	
1. samm	Lülitage ahi sisse.
2. samm	Vajutage: Kellaaeg.
3. samm	Seadke kellaaeg. Vajutage: OK.

Kuidas seada küpsetusaega	
1. samm	Valige küpsetusrežiim ja seadke temperatuur.
2. samm	Vajutage:  .
3. samm	Seadke kellaaeg. Vajutage: OK.

Kuidas valida funktsiooni Lõpp	
1. samm	Valige küpsetusrežiim ja seadke temperatuur.
2. samm	Vajutage:  .
3. samm	Seadke küpsetusaeg.
4. samm	Vajutage: ● ● ● .
5. samm	Vajutage: Tegevuse lõpp.
6. samm	Valige eelistatud: Tegevuse lõpp.
7. samm	Vajutage: OK. Korrake toimingut, kuni ilmub põhikuva.

Küpsetuse alguse edasilükkamine

1. samm	Seadke küpsetusrežiim ja temperatuur.
2. samm	Vajutage:  .
3. samm	Seadke küpsetusaeg.
4. samm	Vajutage: ● ● ● .
5. samm	Vajutage: Viitkäivitus.
6. samm	Valige väärtus.
7. samm	Vajutage: OK. Korrake toimingut, kuni ilmub põhikuva.

Kuidas pikendada küpsetusaega

Kui küpsetusajast on alles 10% ja teile tundub, et toit pole veel valmis, võite aega pikendada. Samuti võite muuta küpsetusrežiimi.

Küpsetusaja pikendamiseks vajutage nuppu **+1 min**.

Taimerisätete muutmine

1. samm	Vajutage:  .
2. samm	Seadke taimeriväärtus.
3. samm	Vajutage: OK.

Küpsetamise ajal võite seatud aega alati muuta.

8. TARVIKUTE KASUTAMINE



HOIATUS!

Vt ohutust käsitlevaid peatükke.

8.1 Tarvikute sisestamine

Väike ülaosas asuv sälk suurendab turvalisust. Sälgud kujutavad endast ka libisemisvastast abinõud. Kõrged servad aitavad ära hoida ahjunõude restilt mahalibisemist.

Traatrest:

Lükake rest ahjuriili toe juhtsoontele.

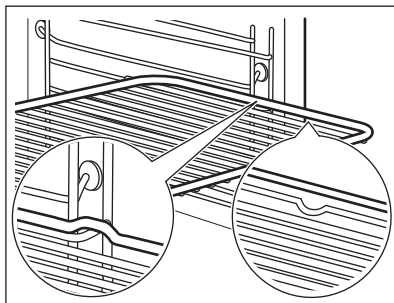

Küpsetusplaat / Sügav pann:

Lükake ahjuresist riiuliraami juhtsoonte vahele.

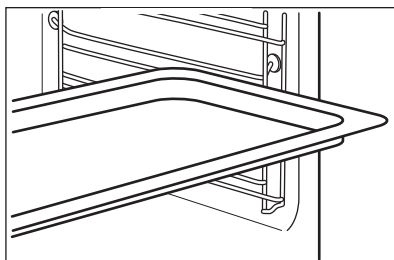

8.2 Toidusensor

Toidusensor – mõõdab toidu sisetemperatuuri. Saate seda kasutada iga küpsetusrežiimiga.

Saadaval on kaks temperatuurisätet:



Ahju temperatuur (minimaalselt 120 °C).



Toidu sisetemperatuur.

Parimateks küpsetustulemusteks:



Toiduained peaksid olema toatemperatuuril.

– mitte kasutada vedelate toitade puhul.

– küpsetamise ajal peab see olema toidu sees.

Ahi arvutab välja küpsetuse ligikaudse lõpuaja. See oleneb toidu kogusest, seatud funktsioonist ja temperatuurist.

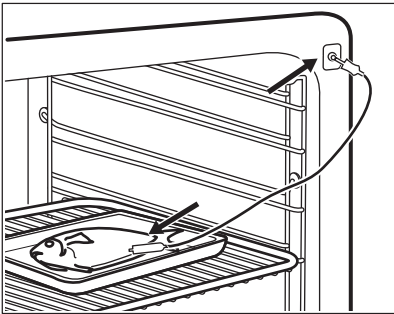
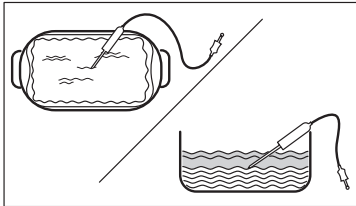
8.3 Kuidas kasutada: Toidusensor

1. samm	Lülitage ahi sisse.
2. samm	Seadke küpsetusrežiim ja ahju temperatuur, kui see on vajalik.
3. samm	Sisestamine: Toidusensor.
Liha, linnuliha ja kala	Vormiroog
Suruge ots Toidusensor liha- või kalatüki keskossa, kõige paksemasse kohta. Veenduge, et vähemalt 3/4 Toidusensor on sisestatud valmistatava roa sisse.	Suruge ots Toidusensor täpselt vormiroo keskossa. Toidusensor peaks küpsemise ajal püsima ühes kohas paigal. Kasutage selleks mõnda tahkemat koostisainet. Kasutage küpsetusvormi serva silikoonist käepideme toetamiseks Toidusensor. Ots Toidusensor ei tohiks puutuda vastu küpsetusvormi põhja.
	
4. samm	Ühendage pistik Toidusensor ahju esiosas olevasse pistikupessa. Näidiku kuvatakse praegune temperatuur: Toidusensor.
5. samm	 – vajutage, et seada sensori sisetemperatuur.
6. samm	<ul style="list-style-type: none"> • • • – vajutage, et seada sobiv valik: • Helisignaal – kui toit saavutab sisetemperatuuri, kõlab helisignaal. • Helisignaal ja küpsetamise lõpp – kui toit saavutab sisetemperatuuri, kõlab helisignaal ja ahi lõpetab töö.



LISAFUNKTSIOONID

7. samm	Tehke valik ja vajutage järjest: OK , et liikuda põhikuvale.
8. samm	Vajutage: START . Kui toit saavutab seatud temperatuuri, kostab helisignaali. Võite toiduvalmistamise lõpetada või seda jätkata, et veenduda toidu valmimises.
9. samm	Eemaldage Toidusensor pistik pistikupesast ja tõstke toit ahjust välja.  HOIATUS! Olge ettevaatlik, kuna Toidusensor muutub kuumaks. Olge ettevaatlik, kui selle välja võtate ja toidu seest eemaldate.

9. LISAFUNKTSIOONID

9.1 Kuidas salvestada: Lemmikud

Võite salvestada oma lemmikseadeid, näiteks küpsetusrežiimi, küpsetusaega, temperatuuri või puhastusfunktsiooni. Saate salvestada 3 oma lemmikseadet.

1. samm	Lülitage seade sisse.
2. samm	Valige sobiv seade.
3. samm	Vajutage:  . Valige: Lemmikud.
4. samm	Valige: Salvesta praegused seaded.
5. samm	Vajutage nuppu + , et lisada seade loendisse: Lemmikud. Vajutage OK .
 – vajutage, et seade lähtestada.  – vajutage, et seade tühistada.	

9.2 Nuppude lukustus



See funktsioon hoiab ära küpsetusrežiimi tahtmatu muutmise.

1. samm	Lülitage seade sisse.
----------------	-----------------------

2. samm	Seadke küpsetusrežiim
3. samm	☆, 🔌 – vajutage samaaegselt, et funktsioon sisse lülitada.
Funktsiooni väljalülitamiseks korrake 3. sammu.	

9.3 Automaatne väljalülitus

Turvakaalutlustel lülitub seade mõne aja pärast välja, kui küpsetusrežiim töötab ja te ühtegi sätet ei muuda.

 (°C)	 (h)
30 - 115	12.5
120 - 195	8.5
200 - 245	5.5
250 – maksimum	3

Automaatne väljalülitus ei tööta funktsioonidega: Sisevalgustus, Toidusensor, Lõpp, Küpsetamine madalal t°.

9.4 Jahutusventilaator

Seadme töö ajal lülitub jahutusventilaator automaatselt sisse, et hoida seadme pinnad jahedana. Kui lülitate seadme välja, siis jätkab jahutusventilaator töötamist kuni seadme mahajahtumiseni.

10. VIHJEID JA NÄPUNÄITEID

10.1 Soovitused söögivalmistamiseks

<p>Tabelites esitatud temperatuurid ja küpsetusajad on ainult soovituslikud. Need sõltuvad retseptist ning kasutatava tooraine kvaliteedist ja kogusest.</p> <p>Teie uus seade võib küpsetada erinevalt kui teie varasem seade. Alltoodud tabelitest leiate igat tüüpi toitude temperatuuri ja valmistamisaja soovitatavad sätted ja asukohad plaatidel.</p> <p>Kui te ei leia mõne retsepti jaoks täpseid seadeid, kasutage sarnaste toitude omi.</p> <p>Täiendavaid küpsetussoovitusi leiate meie veebilehel olevatest küpsetustabelitest. Küpsetussoovituste leidmiseks otsige üles seadme PNC-number, mis asub andmeplaadil seadme sisemuse esiküljel.</p>

10.2 Niiske küpsetus pöördõhuga

Parimate tulemuste saamiseks järgige alltoodud tabelis olevaid soovitusi.

		°C		
Magusad rullid, 16 tükki	küpsetusplaat või rasvapann	180	2	25 - 35
Rullbiskviit	küpsetusplaat või rasvapann	180	2	15 - 25
Terve kala, 0,2 kg	küpsetusplaat või rasvapann	180	3	15 - 25
Küpsised, 16 tükki	küpsetusplaat või rasvapann	180	2	20 - 30
Makroonid, 24 tükki	küpsetusplaat või rasvapann	160	2	25 - 35
Muffinid, 12 tükki	küpsetusplaat või rasvapann	180	2	20 - 30
Soolased kondiitritooted, 20 tükki	küpsetusplaat või rasvapann	180	2	20 - 30
Muretaignaküpsised, 20 tükki	küpsetusplaat või rasvapann	140	2	15 - 25
Koogikesed, 8 tükki	küpsetusplaat või rasvapann	180	2	15 - 25

10.3 Niiske küpsetus pöördõhuga – soovitatavad lisatarvikud

Kasutage tumedaid ja mittepeegeldava pinnaga nõusid. Need tõmbavad kuumust paremini sisse kui heledad ja peegelduvad pinnad.

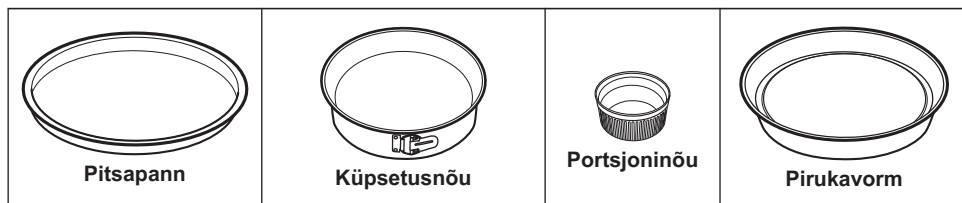





Tume, mittepeegelduv 28 cm läbimõõduga	Tume, mittepeegelduv 26 cm läbimõõduga	Keraamiline 8 cm läbi- mõõduga, 5 cm kõrged	Tume, mittepeegelduv 28 cm läbimõõduga
---	---	--	---

10.4 Küpsetustabelid testimisasutustele

Teave katseasutustele





Testid vastavalt standardile: EN 60350, IEC 60350.

Küpsetamine ühel tasandil – Küpsetusvormides

		 °C	 min	
Rasvatu keeks	Pöördõhk	160	45 - 60	2
Rasvatu keeks	Ülemine + alumine kuumutus	160	45 - 60	2
Õunakook, 2 vormis Ø 20 cm	Pöördõhk	160	55 - 65	2
Õunakook, 2 vormis Ø 20 cm	Ülemine + alumine kuumutus	180	55 - 65	1
Liivaküpsised	Pöördõhk	140	25 - 35	2
Liivaküpsised	Ülemine + alumine kuumutus	140	25 - 35	2





Küpsetamine ühel tasandil – küpsised

Kasutage kolmandat riulitasandit.

		 °C	 min
Väikesed koogid, 20 tk plaadil, tühja ahju eelkuumutamine	Pöördõhk	150	20 - 30
Väikesed koogid, 20 tk plaadil, tühja ahju eelkuumutamine	Ülemine + alumine kuumutus	170	20 - 30

PUHASTUS JA HOOLDUS





Küpsetamine mitmel tasandil – küpsised

		 °C	 min	
Liivaküpsised	Pöördõhk	140	25 - 45	2 / 4
Väikesed koogid, 20 tk plaadil, tühja ahju eelkuumutamine	Pöördõhk	150	25 - 35	1 / 4
Rasvatu keeks	Pöördõhk	160	45 - 55	2 / 4
Õunapirukas, 1 vorm resti kohta (Ø 20 cm)	Pöördõhk	160	55 - 65	2 / 4

Grill

Eelkuumutage tühja ahju 5 minutit.

Grillige maksimaalse temperatuurisättega.

		 min	
Röstleib/-sai	Grill	1 - 2	5
Biifsteek, pöörake poole valmistusaja möödudes	Grill	24 - 30	4

11. PUHASTUS JA HOOLDUS





HOIATUS!

Vt ohutust käsitlevaid peatükke.

11.1 Märkused puhastamise kohta

 Puhastusvahendid	Puhastage seadme esikülge ainult mikrokiudlapi, sooja vee ning pehmetoimelise pesuvahendiga.
	Metallpindadel kasutage puhastusvahendi lahust.
	Plekkide eemaldamiseks kasutage pehmetoimelist puhastusvahendit.

 <p>Igapäevane kasutamine</p>	<p>Puhastage ahi pärast igakordset kasutamist. Toidujääkide kogunemine võib kaasa tuua süttimise.</p>
	<p>Ärge jätke toitu seadmesse kauemaks seisma kui 20 minutit. Kuivatage pärast kasutamist seadme sisemus ainult mikrokiudlapiga.</p>

 <p>Lisatarvikud</p>	<p>Pärast igit kasutuskorda puhastage kõik ahju tarvikud ja laske neil kuivada. Kasutage ainult mikrokiudlappi sooja vee ja õrna puhastusvahendiga. Ärge peske tarvikuid nõudepesumasinas.</p>
	<p>Ärge puhastage mittenaakva pinnaga tarvikuid abrasiivse puhastusvahendi või teravate esemetega.</p>

11.2 Kuidas eemaldada: restitoed

Ahju puhastamiseks eemaldage restitoed .

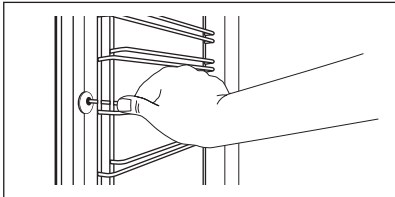
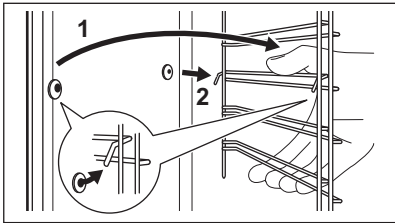
<p>1. samm</p>	<p>Lülitage ahi välja ja oodake, kuni see on jahtunud.</p>	
<p>2. samm</p>	<p>Tõmmake ahjuriili tugede esiosa külgešina küljest lahti.</p>	
<p>3. samm</p>	<p>Tõmmake ahjuresti toe tagaosa külgešina küljest lahti ja eemaldage.</p>	
<p>4. samm</p>	<p>Asetage ahjuresti toed tagasi vastupidises järjekorras. Teleskoopiinidel olevad kinnitustihvtid peavad olema suunatud ettepoole.</p>	

11.3 Kuidas kasutada: Pürolüüspuhastamine

Puhastage ahi, kasutades Pürolüüspuhastamine.



	<p>HOIATUS! Eksisteerib põletusohu.</p>
--	--

	<p>ETTEVAATUST! Kui samasse kapiossa on paigaldatud ka teisi seadmeid, ärge kasutage neid selle funktsiooniga samal ajal. See võib ahju kahjustada.</p>
--	--

PUHASTUS JA HOOLDUS

Enne Pürolüüspuhastamine:

Lülitage ahi välja ja oodake, kuni see on jahtunud.	Eemaldage kõik tarvikud ja eemaldatavad restitoided.	Puhastage ahjupõhja ja sisemist ukseklaasi sooja vee, pehmetoimelise nõudepesuvahendi ja pehme lapiga.
---	--	--

1. samm	2. samm	3. samm
Lülitage ahi sisse.	Vajutage nuppu:  / Puhastamine.	Valige puhastusrežiim.
Funktsioon	Puhastusrežiim	Kestus
Pürolüüspuhastamine, kiire	Kerge puhastamine	1 h
Pürolüüspuhastamine, tavaline	Tavaline puhastamine	1 h 30 min
Pürolüüspuhastamine, intensiivne	Põhjalik puhastamine	3 h
 Kui puhastamine algab, on ahjuuks lukustatud ja tuli on kustunud. Jahutusventilaator töötab suuremal kiirusel.		
STOP – vajutage puhastamise peatamiseks, enne kui see on lõpule viidud. Ärge kasutage ahju seni, kuni ukseleku sümbol kaob ekraanilt.		

Kui puhastamine lõpeb:

Lülitage ahi välja ja oodake, kuni see on jahtunud.	Puhastage ahju sisemust pehme lapiga.	Eemaldage jäägid ahju põhjast.
---	---------------------------------------	--------------------------------

11.4 Puhastamise meeldetuletus

Kui kuvatakse meeldetuletus, on soovitatav läbi viia puhastamine.

Kasutage funktsiooni: Pürolüüspuhastamine.

11.5 Kuidas eemaldada ja paigaldada: Uks

Puhastamiseks saate ukse ja sisemised klaaspaneelid eemaldada. Klaaspaneelide arv oleneb konkreetsest mudelist.



HOIATUS!
Uks on raske.

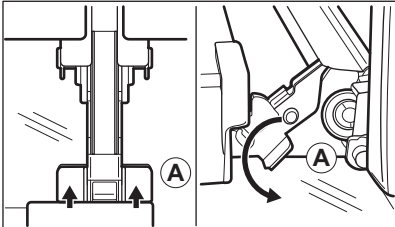
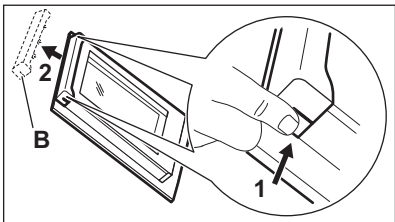
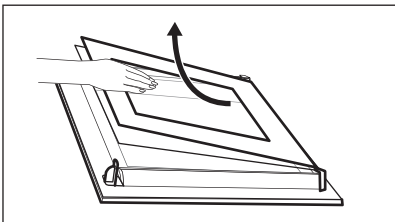
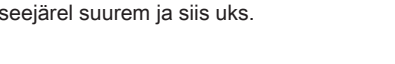

ETTEVAATUST!
Olge klaasi ja esipaneeli servade käsitsemisel ettevaatlik. Klaas võib puruneda.

1. samm	Sulgege uks korralikult.	
2. samm	Tõstke üles ja suruge täielikult sisse kinnitushoovad (A), mis paiknevad kahel uksehingel.	
3. samm	Sulgege ahjuuks esimesse avamisasendisse (ligikaudu 70° nurga all). Hoidke ust mõlemalt poolt ja tõmmake see ülespoole suunatult ahjust eemale. Pange uks, väliskülj allpool, pehmele ja tasasele pinnale.	
4. samm	Vajutage ukse ülemises servas olevat ukseliistu (B) kummaltki küljelt sissepoole, et klamberkinnitus vabastada.	
5. samm	Eemaldamiseks tõmmake ukseliistu ettepoole.	
6. samm	Hoidke ukse klaaspaneeli ülaservast ühekaupa kinni ja tõmmake need, suunaga üles, juhikust välja.	
7. samm	Puhastage klaaspaneeli seebiveega. Kuivatage klaaspaneeli hoolikalt. Ärge peske klaaspaneeli nõudepesumasinas.	
8. samm	Pärast puhastamist korrake eeltoodud samme vastupidises järjekorras.	
9. samm	Pange esmalt kohale väiksem paneel, seejärel suurem ja siis uks.	

11.6 Kuidas asendada: lamp

**HOIATUS!**

Elektrilöögi oht!

Lamp võib olla kuum.

Enne lambi vahetamist:

1. samm	2. samm	3. samm
Lülitage ahi välja. Oodake, kuni ahi on jahtunud.	Eemaldage ahi vooluvõrgust.	Pange ahju põhjale riie.

Ülemine lamp

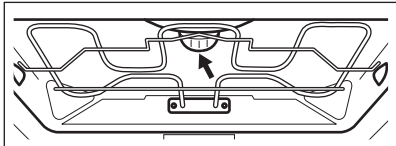
1. samm	Klaaskatte eemaldamiseks keerake seda.	
2. samm	Puhastage klaaskate.	
3. samm	Asendage lamp sobiva 300 °C taluva kuumakindla lambiga.	
4. samm	Paigaldage klaaskate.	

Küljelamp

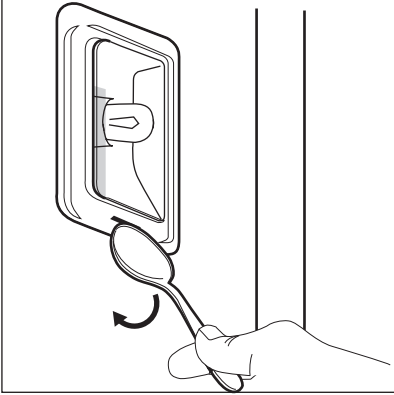
1. samm	Lambile ligipääsemiseks eemaldage vasak riulitugi.	
2. samm	Klaaskatte eemaldamiseks kasutage kitsast, nööri otsaga eset (nt teelusikat).	
3. samm	Puhastage klaaskate.	
4. samm	Asendage lambipirn sobiva 300 °C taluva kuumakindla pirniga.	
5. samm	Paigaldage klaaskate.	
6. samm	Paigaldage vasakpoolne riulitugi.	



12. VEAOTSING









HOIATUS!

Vt ohutust käsitlevaid peatükke.

12.1 Mida teha, kui...

 Seade ei lülitu sisse või ei kuumene	
 Võimalik põhjus	 Kõrvaldamise abinõu
Pliidiplaat ei ole elektrivõrku ühendatud või on valesti ühendatud.	Kontrollige, kas seade on õigesti elektrivõrku ühendatud.
Kella ei ole seadistatud.	Seadistage kell, vaadake üksikasju Kella funktsioonid peatükis, Kuidas seadistada: Kella funktsioonid.
Seadme uks ei ole korralikult kinni.	sulgege uks täielikult.

 Seade ei lülitu sisse või ei kuumene	
 Võimalik põhjus	 Kõrvaldamise abinõu
Kaitse on vallandunud.	tehke kindlaks, kas probleemi põhjustas kaitse. kui probleem tekib uuesti, pöörduge elektrikri poole.
Seade Lapselukk on sisse lülitatud.	Vt jaotist "Menüü", alammenüü: Funktsioonid.



 Komponendid	
 Kirjeldus	 Kõrvaldamise abinõu
Lamp on läbi põlenud.	Asendage lamp, täpselt vt jaotist "Puhastus ja hooldus", Kuidas asendada: Lamp.



Elektrikatkestus peatab alati puhastustoimingu. Elektrikatkestuse korral korrake puhastustoimingu.

12.2 Kuidas hallata: veakoodid

Kui ilmneb tarkvaratõrge, kuvatakse ekraanil vastav tõrkekood.

Sellest jaotisest leiate probleemide loendi, mille lahendamiseks võite ise hakkama saada.

 Kood ja kirjeldus	 Kõrvaldamise abinõu
C2 - Toidusensor on seadme sees, kui toimub Pürolüüspuhastamine.	Võtke välja Toidusensor.
C3 – uks ei ole korralikult kinni, kui toimub Pürolüüspuhastamine.	Sulgege uks.
F111 - Toidusensor ei ole korralikult pistikupessa sisestatud.	Sisestage pistik Toidusensor täies ulatuses pistikupessa.
F240, F439 – ekraani puuteväljad ei tööta õigesti.	Puhastage ekraani pinda. Vaadake, et puuteväljadel ei oleks mustust.

 Kood ja kirjeldus	 Kõrvaldamise abinõu
F908 – seadme süsteem ei saa luua ühendust juhtpaneeliga.	Lülitage seade sisse ja välja.

12.3 Hooldusandmed

Kui te ei suuda probleemile ise lahendust leida, siis võtke ühendust edasimüüja või teeninduskeskusega.

Vajalikud teeninduskeskuse andmed leiате andmesildilt. Andmesildi leiате seadme sisepinna esiraamilt. Ärge andmesilti seadme sisemusest eemaldage.

Soovitame kirjutada andmed siia:	
Mudel (MOD.)
Tootenumber (PNC)
Seerianumber (S.N.)

13. ENERGIATÕHUSUS

13.1 Tooteteave ja tooteteabe leht vastavalt EL-i ökodisaini ja energiamärgistuse eeskirjadele

Tarnija nimi	AEG
Mudeli tunnus	BPE742380B 944188678 BPK742380B 944188672 BPK742380M 944188679
Energiatõhususe indeks	61.2
Energiatõhususe klass	A++
Energiatarve standardse koormusega, tavarežiim	1.09 kWh/tsükkel
Energiatarve standardse koormusega, ventilaatoriga režiim	0.52 kWh/tsükkel
Kambrite arv	1
Soojusallikas	Elekter

Helitugevus	71 l	
Ahju tüüp	Integreeritud ahi	
Mass	BPE742380B	35.0 kg
	BPK742380B	36.0 kg
	BPK742380M	35.5 kg

IEC/EN 60350-1 – Kodumajapidamises kasutatavad elektrilised toiduvalmistusseadmed – 1. osa: Pliidid, ahjud, auruahjud ja grillid – Efektiivsuse mõõtmise meetodid.

13.2 Energia kokkuhoid



Seadmel on omadused, mis aitavad säästa energiat igapäevasel toiduvalmistamisel.

Veenduge, et seadme töötamise ajal on seadme uks korralikult kinni. Ärge küpsetamise ajal seadme ust liiga tihti avage. Jälgige, et uksetihend oleks puhas ja korralikult omal kohal.

Energia kokkuhoiu tagamiseks kasutage metallnõusid.

Kui võimalik, ärge eelkuumutage seadet enne küpsetamist.

Kui valmistate järjest mitu küpsetist, püüdke need ahju panna võimalikult lühikeste vahedega.

Küpsetamine pöördõhuga

Võimalusel kasutage energia kokkuhoiuks pöördõhuga küpsetusrežiime.

Jääkkuumus

Kui on valitud programm koos funktsiooniga Kestus ja kui küpsetusaeg ei ületa 30 minutit, lülituvad kuumutuselemendid mõne seadmefunktsiooni puhul automaatselt varem välja.

Ventilaator ja valgusti jäävad sisselülitatuks. Ahju väljalülitamisel kuvatakse ekraanil jääkkuumuse näit. Seda soojust saab kasutada toidu soojashoidmiseks.

Kui küpsetusaeg on pikem kui 30 minutit, vähendage vähemalt 3–10 minutit enne küpsetusaja lõppu seadme temperatuuri. Seadme sees oleva jääkkuumuse abil küpsemine jätkub.

Muude toitude soojendamiseks kasutage jääkkuumust.

Toidu soojashoidmine

Jääkkuumuse kasutamiseks ja toidu soojashoidmiseks valige madalaim võimalik temperatuur.

Ekraanile ilmub jääkkuumuse indikaator või temperatuurinäit.

Küpsetamine väljalülitatud valgustiga

Lülitage küpsetamise ajaks valgusti välja. Pange see põlema ainult siis, kui vaja.

Niiske küpsetus pöördõhuga

Funktsioon, mis säästab küpsetamise ajal energiat.

Selle funktsiooni kasutamisel lülitub lamp automaatselt 30 sekundi pärast välja. Lambi võib soovi korral sisse lülitada, kuid see vähendab eeldatavat energiakokkuhoidu.

14. MENÜÜ STRUKTUUR

14.1 Menüü

Menüü-üksus		Kasutamine
Juhendatud küpsetamine		Kuvab automaatprogrammid.
Puhastamine		Kuvab puhastusprogrammid.
Lemmikud		Kuvab lemmikseaded.
Funktsioonid		Kasutatakse seadme konfiguratsiooni määramiseks.
Seaded	Seadistamine	Kasutatakse seadme konfiguratsiooni määramiseks.
	Hooldus	Kuvab tarkvara versiooni ja konfiguratsiooni.

14.2 Alammenüü: Puhastamine

Alammenüü	Kasutamine
Pürolüüspuhastamine, kiire	Kestus: 1 h.
Pürolüüspuhastamine, tavaline	Kestus: 1 h 30 min.
Pürolüüspuhastamine, intensiivne	Kestus: 3 h.

14.3 Alammenüü: Funktsioonid

Alammenüü	Kasutamine
Sisevalgustus	Lülitab lambi sisse ja välja.

MENÜÜ STRUKTUUR

Alammenüü	Kasutamine
Lapselukk	Takistab seadme juhuslikku sisselülitamist. Kui valik on sisse lülitatud Lapselukk ilmub seadme sisselülitamisel ekraanile tekst. Võimaldamaks seadme kasutamist, valige koodi tähed tähestikulises järjekorras. Kui see valik on sisse lülitatud ja seade on välja lülitatud, siis on seadme uks lukustatud. Sisselülitatud valiku korral on kättesaadav juurdepääs taimerile, kaugjuhtimisele ja lambile.
Kiirkuumutus	Lühendab kuumutusaega. See on saadaval ainult mõne seadmfunktsiooniga.
Puhastamise meeldetuletus	Lülitab meenutuse sisse ja välja.
Aja näitamine	Lülitab kella sisse ja välja.
Kellanaät	Muudab kuvatud ajaindikaatori vormingut.

14.4 Alammenüü: Seadistamine

Alammenüü	Kirjeldus
Keel	Seadistab seadme keele.
Ekraani heledus	Seab ekraani heleduse.
Nuputoonid	Lülitab puutekraani toonid sisse ja välja. Tooni ei saa vaigistada valikuga: ⓘ.
Helitugevus	Reguleerib nuputoonide ja signaalide helitugevust.
Kellaaeg	Seab praeguse kellaaja ja kuupäeva.

14.5 Alammenüü: Hooldus

Alammenüü	Kirjeldus
Demorežiim	Aktiveerimis-/deaktiveerimiskood: 2468
Tarkvaraversioon	Info tarkvaraversiooni kohta.





Alammenüü	Kirjeldus
Taasta tehaseseaded	Lähtestab tehaseseaded.

15. SEE ON LIHTNE!



Enne esimest kasutamist tuleb seada:

Keel	Ekraani heledus	Nuputoonid	Helitugevus	Kellaaeg
------	-----------------	------------	-------------	----------



Jätke meelde juhtpaneelil ja näidikul olevad põhiikoonid:

 SEES / VÄL- JAS	 Menüü	 Lemmikud	 Taimer	 Toidusensor	START / STOP
---	--	---	---	--	-----------------

Seadme töölepanek

Kiirkäivitus	Lülitage seade sisse ja alustage küpsetamist, kasutades funktsiooni vaiketemperatuuri ja -aega.	1. samm Vajutage ja hoidke all:  .	2. samm  ... – valige sobiv funktsioon.	3. samm Vajutage: START .
Kiirväljalülitus	Lülitage seade välja ükskõik millal, iga näidikukuva või teate puhul.	 – vajutage ja hoidke, kuni seade lülitub välja.		



Alustage küpsetamist

1. samm	2. samm	3. samm	4. samm	5. samm
 – vajutage seadme sisselülitamiseks.	 ... – valige küpsetusrežiim.	°C –Seadke temperatuur.	OK – vajutage kinnitamiseks.	START – vajutage küpsetamise alustamiseks.

SEE ON LIHTNE!

Vaadake, kuidas kiirelt küpsetada

Kasutage automaatprogramme, et valmistada toitu kiirelt, kasutades vaikesätteid:

Juhendatud küpsetamine	1. samm	2. samm	3. samm	4. samm
	Vajutage:  .	Vajutage:  .	Vajutage:  Juhendatud küpsetamine.	Valige toit.



Kasutage kiirfunktsioone, et seada küpsetusaeg

10% lõpuabi

Kasutage 10% lõpuabi, et lisada aega, kui küpsetusaega on järel 10%.

Küpsetusaja pikendamiseks vajutage nuppu **+1min.**

16. JÄÄTMEKÄITLUS

Sümboliga  tähistatud materjalid võib ringlusse suunata. Selleks viige pakendid vastavatesse konteineritesse. Aidake hoida keskkonda ja inimeste tervist ja suunake elektri- ja elektroonilised jäätmekäitlusele ringlusse. Ärge visake sümboliga  tähistatud seadmeid muude majapidamisjäätmekäitluse hulka. Viige seade kohalikku ringluspunkti või pöörduge abi saamiseks kohalikku omavalitsusse.

POUR DES RÉSULTATS PARFAITS

Merci d'avoir choisi ce produit AEG. Nous l'avons conçu pour qu'il vous offre des performances irréprochables pendant de nombreuses années, en intégrant des technologies innovantes vous simplifiant la vie – fonctions que vous ne trouverez peut-être pas sur des appareils ordinaires. Veuillez prendre quelques instants pour lire cette notice afin d'utiliser au mieux votre appareil. Consultez notre site pour :



Obtenir des conseils d'utilisation, des brochures, un dépanneur, des informations sur le service et les réparations :

www.aeg.com/support



Enregistrer votre produit pour un meilleur service :

www.registreaeg.com



Acheter des accessoires, consommables et pièces de rechange d'origine pour votre appareil :

www.aeg.com/shop

SERVICE ET ASSISTANCE À LA CLIENTÈLE

N'utilisez que des pièces de rechange d'origine.

Avant de contacter notre centre de service agréé, assurez-vous de disposer des informations suivantes : Modèle, PNC, numéro de série.

Ces informations figurent sur la plaque signalétique.

 Avertissement/Consignes de sécurité

 Informations générales et conseils

 Informations environnementales

Sous réserve de modifications.

TABLE DES MATIÈRES

1. INFORMATION SUR LA SÉCURITÉ.....	184	4. BANDEAU DE COMMANDE.....	192
1.1 Sécurité des enfants et des personnes vulnérables.....	185	4.1 Vue d'ensemble du bandeau de commande.....	192
1.2 Sécurité générale.....	185	4.2 Affichage.....	193
2. CONSIGNES DE SÉCURITÉ.....	187	5. AVANT LA PREMIÈRE UTILISATION....	194
2.1 Installation.....	187	5.1 Nettoyage initial	194
2.2 Branchement électrique.....	188	5.2 Première connexion.....	194
2.3 Utilisation.....	188	5.3 Préchauffage initial.....	194
2.4 Entretien et Nettoyage.....	189	6. UTILISATION QUOTIDIENNE.....	195
2.5 Nettoyage par pyrolyse.....	190	6.1 Comment régler Modes de cuisson.....	195
2.6 Éclairage interne.....	190	6.2 Comment régler : Cuisson assistée.....	195
2.7 Service.....	190	6.3 Modes de cuisson.....	196
2.8 Mise au rebut.....	191	6.4 Remarques sur : Chaleur Tournante Humide.....	198
3. DESCRIPTION DE L'APPAREIL.....	191		
3.1 Vue d'ensemble.....	191		
3.2 Accessoires.....	191		

INFORMATION SUR LA SÉCURITÉ

7. FONCTIONS DE L'HORLOGE.....	198	11.3 Comment utiliser : Nettoyage par pyrolyse.....	208
7.1 Description des fonctions de l'horloge.....	198	11.4 Nettoyage conseillé.....	209
7.2 Comment régler Fonctions de l'horloge.....	199	11.5 Comment démonter et installer : Port e.....	210
8. UTILISATION DES ACCESSOIRES.....	200	11.6 Comment remplacer : Éclairage	211
8.1 Insertion des accessoires.....	200	12. DÉPANNAGE.....	212
8.2 Sonde de cuisson.....	201	12.1 Que faire si.....	212
8.3 Comment utiliser : Sonde de cuisson.....	201	12.2 Comment gérer : Codes d'erreur.....	213
9. FONCTIONS SUPPLÉMENTAIRES.....	203	12.3 Données de maintenance.....	214
9.1 Comment enregistrer : Mes programmes.....	203	13. RENDEMENT ÉNERGÉTIQUE.....	214
9.2 Verrouillage des touches.....	203	13.1 Informations sur le produit et fiche d'information sur le produit conformément aux réglementations européennes sur l'écoconception et l'étiquetage énergétique.....	214
9.3 Arrêt automatique.....	203	13.2 Économie d'énergie.....	215
9.4 Ventilateur de refroidissement.....	204	14. STRUCTURE DES MENUS.....	216
10. CONSEILS.....	204	14.1 Menu	216
10.1 Recommandations de cuisson.....	204	14.2 Sous-menu pour : Nettoyage.....	216
10.2 Chaleur Tournante Humide.....	204	14.3 Sous-menu pour : Options.....	217
10.3 Chaleur Tournante Humide - accessoires recommandés.....	205	14.4 Sous-menu pour : Configuration.....	217
10.4 Tableaux de cuisson pour les instituts de tests.....	205	14.5 Sous-menu pour : Service.....	218
11. ENTRETIEN ET NETTOYAGE.....	207	15. C'EST SIMPLE !.....	218
11.1 Remarques concernant le nettoyage.....	207	16. EN MATIÈRE DE PROTECTION DE L'ENVIRONNEMENT.....	219
11.2 Comment retirer : Supports de grille	208		

1. ⚠ INFORMATION SUR LA SÉCURITÉ

Avant d'installer et d'utiliser cet appareil, lisez soigneusement les instructions fournies. Le fabricant ne pourra être tenu pour responsable des blessures et dégâts résultant d'une mauvaise installation ou utilisation. Conservez toujours les instructions dans un lieu sûr et accessible pour vous y référer ultérieurement.

1.1 Sécurité des enfants et des personnes vulnérables

- Cet appareil peut être utilisé par des enfants âgés d'au moins 8 ans et par des personnes ayant des capacités physiques, sensorielles ou mentales réduites ou dénuées d'expérience ou de connaissance, s'ils sont correctement surveillés ou si des instructions relatives à l'utilisation de l'appareil en toute sécurité leur ont été données et s'ils comprennent les risques encourus. Les enfants de moins de 8 ans et les personnes ayant un handicap très important et complexe doivent être tenus à l'écart de l'appareil, à moins d'être surveillés en permanence.
- Veillez à ce que les enfants ne jouent pas avec l'appareil.
- Ne laissez pas les emballages à la portée des enfants et jetez-les convenablement.
- **AVERTISSEMENT** : L'appareil et ses parties accessibles deviennent chauds pendant l'utilisation. Tenez les enfants et les animaux éloignés de l'appareil lorsqu'il est en cours d'utilisation et de refroidissement.
- Si l'appareil est équipé d'un dispositif de sécurité enfants, nous vous recommandons de l'activer.
- Le nettoyage et l'entretien par l'utilisateur ne doivent pas être effectués par des enfants sans surveillance.

1.2 Sécurité générale

- Cet appareil est exclusivement destiné à un usage culinaire.
- Cet appareil est conçu pour un usage domestique unique, dans un environnement intérieur.
- Cet appareil peut être utilisé dans les bureaux, les chambres d'hôtel, les chambres d'hôtes, les maisons d'hôtes de ferme et d'autres hébergements similaires lorsque cette utilisation ne dépasse pas le niveau (moyen) de l'utilisation domestique.

INFORMATION SUR LA SÉCURITÉ

- Cet appareil doit être installé et le câble remplacé uniquement par un professionnel qualifié.
- N'utilisez pas l'appareil avant de l'avoir installé dans la structure encastrée.
- Débranchez l'appareil de l'alimentation électrique avant toute opération d'entretien.
- Si le cordon d'alimentation est endommagé, il doit être remplacé par le fabricant, son service après-vente agréé ou toute personne disposant de qualifications similaires afin d'éviter tout danger électrique.
- **AVERTISSEMENT** : Assurez-vous que l'appareil est éteint avant de remplacer l'ampoule pour éviter tout risque d'électrocution.
- **AVERTISSEMENT** : L'appareil et ses parties accessibles deviennent chauds pendant l'utilisation. Des précautions doivent être prises pour éviter de toucher les éléments chauffants ou la surface de la cavité de l'appareil.
- Utilisez toujours des gants de cuisine pour retirer ou insérer des accessoires ou des plats allant au four.
- Utilisez uniquement la sonde de cuisson recommandée pour cet appareil.
- Pour retirer les supports de grille, tirez d'abord l'avant du support de grille, puis l'arrière à distance des parois latérales. Installez les supports de grille dans l'ordre inverse.
- N'utilisez pas de nettoyeur à vapeur pour nettoyer l'appareil.
- N'utilisez pas de produits abrasifs ni de racloirs pointus en métal pour nettoyer la porte en verre car ils peuvent rayer la surface, ce qui peut briser le verre.
- Avant le nettoyage par pyrolyse, retirez tous les accessoires et les dépôts/déversements excessifs de la cavité de l'appareil.

2. CONSIGNES DE SÉCURITÉ

2.1 Installation



AVERTISSEMENT!

L'appareil doit être installé uniquement par un professionnel qualifié.

- Retirez l'intégralité de l'emballage.
- N'installez pas et ne branchez pas un appareil endommagé.
- Suivez scrupuleusement les instructions d'installation fournies avec l'appareil.
- Soyez toujours vigilants lorsque vous déplacez l'appareil car il est lourd. Utilisez toujours des gants de sécurité et des chaussures fermées.
- Ne tirez jamais l'appareil par la poignée.
- Installez l'appareil dans un lieu sûr et adapté répondant aux exigences d'installation.
- Respectez l'espacement minimal requis par rapport aux autres appareils et éléments.
- Avant de monter l'appareil, vérifiez si la porte de l'appareil s'ouvre sans retenue.
- L'appareil est équipé d'un système de refroidissement électrique. Il doit être utilisé avec l'alimentation électrique.
- L'unité intégrée doit répondre aux exigences de stabilité de la norme DIN 68930.

Hauteur minimale du meuble (Hauteur minimale du meuble sous le plan de travail)	578 (600) mm
Largeur du meuble	560 mm
Profondeur du meuble	550 (550) mm
Hauteur de l'avant de l'appareil	594 mm
Hauteur de l'arrière de l'appareil	576 mm
Largeur de l'avant de l'appareil	595 mm
Largeur de l'arrière de l'appareil	559 mm
Profondeur de l'appareil	567 mm
Profondeur d'encastrement de l'appareil	546 mm
Profondeur avec porte ouverte	1027 mm
Dimensions minimales de l'ouverture de ventilation. Ouverture placée sur la partie inférieure de la face arrière	560x20 mm
Longueur du câble d'alimentation secteur. Le câble est placé dans le coin droit de la face arrière	1500 mm

CONSIGNES DE SÉCURITÉ

Vis de montage	4x25 mm
----------------	---------

2.2 Branchement électrique



AVERTISSEMENT!

Risque d'incendie ou d'électrocution.

- Tous les raccordements électriques doivent être effectués par un électricien qualifié.
- L'appareil doit être relié à la terre.
- Assurez-vous que les paramètres figurant sur la plaque signalétique correspondent aux données électriques nominale de l'alimentation secteur.
- Utilisez toujours une prise de courant de sécurité correctement installée.
- N'utilisez pas d'adaptateurs multiprise et de rallonges.
- Veillez à ne pas endommager la fiche secteur ni le câble d'alimentation. Le remplacement du câble d'alimentation de l'appareil doit être effectué par notre service après-vente agréé.
- Ne laissez pas les câbles d'alimentation entrer en contact ou s'approcher de la porte de l'appareil ou de la niche d'encastrement sous l'appareil, particulièrement lorsqu'il est en marche ou que la porte est chaude.
- La protection contre les chocs des parties sous tension et isolées doit être fixée de telle manière qu'elle ne puisse pas être enlevée sans outils.
- Ne branchez la fiche secteur dans la prise secteur qu'à la fin de l'installation. Assurez-vous que la prise secteur est accessible après l'installation.
- Si la prise secteur est détachée, ne branchez pas la fiche secteur.
- Ne tirez pas sur le câble secteur pour débrancher l'appareil. Tirez toujours sur la fiche de la prise secteur.
- N'utilisez que des systèmes d'isolation appropriés : des coupe-circuits, des fusibles (les fusibles à visser doivent être retirés du support), un disjoncteur différentiel et des contacteurs.
- L'installation électrique doit comporter un dispositif d'isolation qui vous permet de déconnecter l'appareil du secteur à tous les pôles. Le dispositif d'isolement doit avoir une largeur d'ouverture de contact de 3 mm minimum.
- Fermez bien la porte de l'appareil avant de brancher la fiche à la prise secteur.
- Cet appareil est fourni avec une fiche électrique et un câble d'alimentation.

2.3 Utilisation



AVERTISSEMENT!

Risque de blessures, de brûlures, d'électrocution ou d'explosion.

- Ne modifiez pas les spécifications de cet appareil.
- Assurez-vous que les orifices d'aération ne sont pas obstrués.
- Ne laissez pas l'appareil sans surveillance durant son fonctionnement.
- Éteignez l'appareil après chaque utilisation.
- Soyez prudent lors de l'ouverture de la porte de l'appareil lorsque celui-ci fonctionne. De l'air chaud peut se dégager.
- N'utilisez pas l'appareil avec des mains mouillées ou en contact avec de l'eau.
- N'exercez pas de pression sur la porte ouverte.
- N'utilisez pas l'appareil comme plan de travail ou comme espace de rangement.

- Ouvrez la porte de l'appareil avec précaution. L'utilisation d'ingrédients avec de l'alcool peut provoquer un mélange d'alcool et d'air.
- Ne laissez pas des étincelles ou des flammes nues entrer en contact avec l'appareil lorsque vous ouvrez la porte.
- Ne placez pas de produits inflammables ou d'éléments imbibés de produits inflammables à l'intérieur, à proximité ou au-dessus de l'appareil.



AVERTISSEMENT!

Risque de dommages à l'appareil.

- Pour éviter tout endommagement ou décoloration de l'émail :
 - ne posez pas de plats allant au four ou d'autres objets directement dans le fond de l'appareil.
 - ne placez jamais de feuilles d'aluminium directement sur le fond de la cavité de l'appareil.
 - ne versez pas d'eau directement dans l'appareil chaud.
 - ne conservez pas de plats et de nourriture humides dans l'appareil après avoir terminé la cuisson.
 - Installez ou retirez les accessoires avec précautions.
- La décoloration de l'émail ou de l'acier inoxydable est sans effet sur les performances de l'appareil.
- Utilisez un plat à rôtir pour des gâteaux moelleux. Les jus de fruits provoquent des taches qui peuvent être permanentes.
- Cuisinez toujours avec la porte de l'appareil fermée.
- Si l'appareil est installé derrière la paroi d'un meuble (par ex. une porte), veuillez à ce que la porte ne soit jamais fermée lorsque l'appareil fonctionne. La chaleur et l'humidité peuvent s'accumuler derrière la porte fermée du meuble et provoquer d'importants dégâts sur l'appareil, votre logement ou le sol. Ne fermez pas la paroi du meuble tant que l'appareil n'a pas refroidi complètement.

2.4 Entretien et Nettoyage



AVERTISSEMENT!

Risque de blessure, d'incendie ou de dommages à l'appareil.

- Avant toute opération d'entretien, désactivez l'appareil et débranchez la fiche secteur.
- Vérifiez que l'appareil est froid. Les panneaux de verre risquent de se briser.
- Remplacez immédiatement les vitres de la porte si elles sont endommagées. Contactez le service après-vente agréé.
- Soyez prudent lorsque vous retirez la porte de l'appareil. La porte est lourde !
- Nettoyez régulièrement l'appareil afin de maintenir le revêtement en bon état.
- Nettoyez l'appareil avec un chiffon doux et humide. Utilisez uniquement des produits de lavage neutres. N'utilisez pas de produits abrasifs, de tampons à récurer, de solvants ou d'objets métalliques.
- Si vous utilisez un spray pour four, suivez les consignes de sécurité figurant sur son emballage.

2.5 Nettoyage par pyrolyse



AVERTISSEMENT!

Risque de blessures, d'incendie, d'émissions chimiques (fumées) en mode pyrolyse.

- Avant d'effectuer un nettoyage par pyrolyse et un préchauffage initial, retirez de la cavité du four :
 - tout résidu alimentaire excessif, déversement et dépôt d'huile ou de graisse.
 - tous les objets amovibles (y compris les grilles, les rails latéraux, etc., fournis avec l'appareil), en particulier les casseroles, poêles, plateaux, ustensiles anti-adhésifs, etc.
- Lisez attentivement toutes les instructions relatives au nettoyage par pyrolyse.
- Tenez les jeunes enfants éloignés de l'appareil lorsque le nettoyage par pyrolyse est en cours. L'appareil devient très chaud et de l'air chaud est libéré des orifices d'aération avant.
- Le nettoyage par pyrolyse est un fonctionnement à haute température qui peut dégager de la fumée provenant des résidus de cuisson et des matériaux de construction. Par conséquent, il est recommandé aux consommateurs de :
 - veillez à assurer une bonne ventilation pendant et après le nettoyage par pyrolyse.
 - veillez à assurer une bonne ventilation pendant et après le préchauffage initial.
- Ne renversez pas ou n'appliquez pas d'eau sur la porte du four pendant et après le nettoyage par pyrolyse pour éviter d'endommager les panneaux de verre.
- Les fumées dégagées par les fours à pyrolyse / les résidus de cuisson sont décrites comme étant non nocives pour les êtres humains, y compris pour les jeunes ou les personnes à la santé fragile.
- Maintenez les animaux domestiques à l'écart de l'appareil pendant et après le nettoyage par pyrolyse et le préchauffage initial. Les petits animaux de compagnie (en particulier les oiseaux et les reptiles) peuvent être très sensibles aux changements de température et aux fumées émises.
- Les surfaces anti-adhésives des casseroles, des poêles, des plaques, des ustensiles, etc. peuvent être endommagées par le nettoyage par pyrolyse à haute température et peuvent également être source de fumées légèrement nocives.

2.6 Éclairage interne



AVERTISSEMENT!

Risque d'électrocution.

- Concernant la/les lampe(s) à l'intérieur de ce produit et les lampes de rechange vendues séparément : Ces lampes sont conçues pour résister à des conditions physiques extrêmes dans les appareils électroménagers, telles que la température, les vibrations, l'humidité, ou sont conçues pour signaler des informations sur le statut opérationnel de l'appareil. Elles ne sont pas destinées à être utilisées dans d'autres applications et ne conviennent pas à l'éclairage des pièces d'un logement.
- Ce produit contient une source lumineuse de classe d'efficacité énergétique G.
- Utilisez uniquement des ampoules ayant les mêmes spécifications.

2.7 Service

- Pour réparer l'appareil, contactez le service après-vente agréé.
- Utilisez uniquement des pièces de rechange d'origine.

2.8 Mise au rebut



AVERTISSEMENT!

Risque de blessure ou d'asphyxie.

- Contactez votre service municipal pour obtenir des informations sur la marche à suivre pour mettre l'appareil au rebut.
- Débranchez l'appareil de l'alimentation électrique.
- Coupez le câble d'alimentation au ras de l'appareil et mettez-le au rebut.
- Retirez le dispositif de verrouillage du hublot pour empêcher les jeunes et les animaux de s'enfermer dans l'appareil.

3. DESCRIPTION DE L'APPAREIL

3.1 Vue d'ensemble

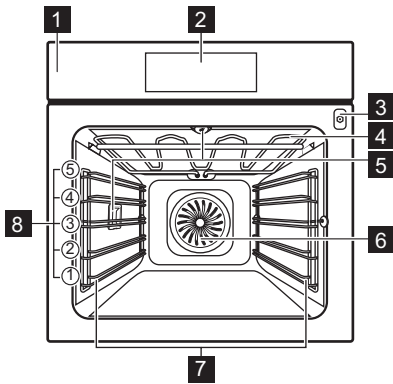

- 1 Bandeau de commande
- 2 Affichage
- 3 Prise pour la sonde à viande
- 4 Élément chauffant
- 5 Éclairage
- 6 Chaleur tournante
- 7 Support de grille, amovible
- 8 Niveaux de la grille

3.2 Accessoires

Grille métallique

Pour les plats de cuisson, les moules à gâteaux, les rôtis.

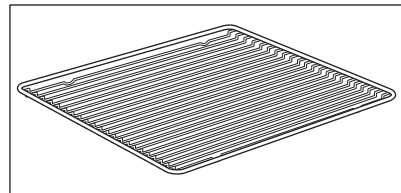

Plateau de cuisson

Pour les gâteaux et biscuits.

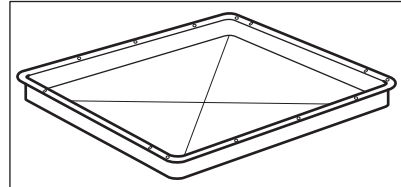

BANDEAU DE COMMANDE

Plat à rôtir

Pour cuire et rôtir ou comme plat pour récupérer la graisse.

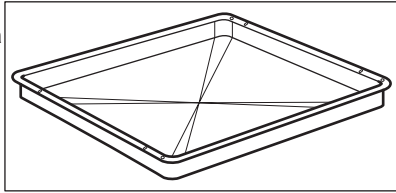

Sonde de cuisson

Pour mesurer la température à l'intérieur des aliments.

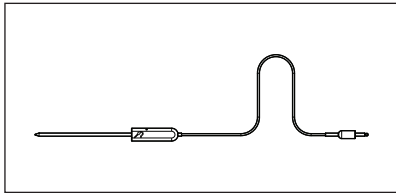

Rails télescopiques

Pour insérer et retirer les plateaux et grilles métalliques plus facilement.

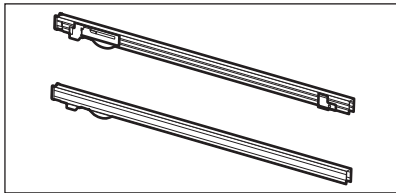

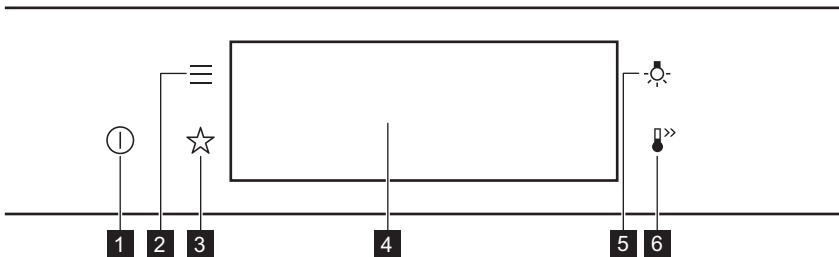

4. BANDEAU DE COMMANDE

4.1 Vue d'ensemble du bandeau de commande



1	Activez / Désactivez	Appuyez et maintenez enfoncé pour allumer et éteindre l'appareil.
2	Menu	Répertorie les fonctions de l'appareil.
3	Mes programmes	Indique les réglages favoris.



4	Affichage	Affiche les réglages actuels de l'appareil.
5	Curseur de l'éclairage	Pour allumer et éteindre l'éclairage.
6	Préchauffage rapide	Pour activer et désactiver la fonction : Préchauffage rapide.

		
Appuyez sur la touche	Déplacez	Maintenez la touche
Appuyez sur la surface du bout du doigt.	Faites glisser le bout de votre doigt sur la surface.	Appuyez sur la surface pendant 3 secondes.

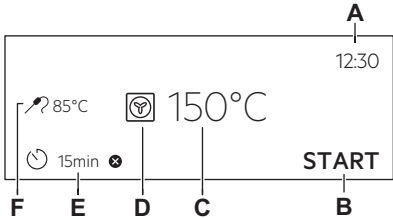



4.2 Affichage

	<p>Affichage avec les principales fonctions réglées</p> <ul style="list-style-type: none"> A. Heure actuelle B. DEMARRER/ARRETER C. Température D. Modes de cuisson E. Minuteur F. Sonde de cuisson (uniquement sur certains modèles)
---	---

Voyants de l'affichage

Indicateurs de base - pour naviguer dans l'affichage.			
<p>OK</p> <p>Pour confirmer la sélection/le réglage.</p>	<p></p> <p>Pour remonter d'un niveau dans le menu.</p>	<p></p> <p>Pour annuler la dernière action.</p>	<p></p> <p>Pour activer et désactiver les options.</p>
Son alarme indicateurs de fonction - lorsque la durée de cuisson programmée s'est écoulée, le signal sonore retentit.			

AVANT LA PREMIÈRE UTILISATION

 La fonction est activée.	 La fonction est activée. La cuisson s'arrête automatiquement.	 Le son alarme est désactivé.
Voyants du minuteur		
 Pour régler la fonction : Départ différé.	 Pour annuler le réglage.	



5. AVANT LA PREMIÈRE UTILISATION



AVERTISSEMENT!

Reportez-vous aux chapitres concernant la sécurité.

5.1 Nettoyage initial

		
Étape 1	Étape 2	Étape 3
Retirez tous les accessoires et les supports de grille amovibles de l'appareil.	Nettoyez l'appareil et les accessoires uniquement avec un chiffon en microfibre, de l'eau chaude et un détergent doux.	Placez les accessoires et les supports de grille amovibles dans l'appareil.

5.2 Première connexion



L'affichage indique un message de bienvenue après la première connexion.

Vous devez régler : Langue, Affichage Luminosité, Son touches, Volume alarme, Heure actuelle.

5.3 Préchauffage initial

Préchauffez le four à vide avant de l'utiliser pour la première fois.

Étape 1	Retirez du four les accessoires et les supports de grille amovibles.
Étape 2	Réglez la température maximale pour la fonction :  Laissez le four fonctionner pendant 1 h.

Étape 3	Réglez la température maximale pour la fonction :  Laissez le four fonctionner pendant 15 min.
<p> Une odeur et de la fumée peuvent s'échapper du four durant le préchauffage. Assurez-vous que la pièce est ventilée.</p>	

6. UTILISATION QUOTIDIENNE



AVERTISSEMENT!

Reportez-vous aux chapitres concernant la sécurité.

6.1 Comment régler Modes de cuisson

Étape 1	Allumez le four. Le mode de cuisson par défaut s'affiche.
Étape 2	Appuyez sur le symbole du mode de cuisson  pour accéder au sous-menu.
Étape 3	Sélectionnez le mode de cuisson et appuyez sur : OK . L'écran affiche : température.
Étape 4	Réglage : température. Appuyez sur OK .
Étape 5	Appuyez sur START . Sonde de cuisson - vous pouvez brancher la sonde à tout moment avant ou pendant la cuisson.
STOP - appuyez pour désactiver le mode de cuisson.	
Étape 6	Éteignez le four.

6.2 Comment régler : Cuisson assistée

Chaque plat apparaissant dans ce sous-menu a une fonction et une température recommandées. Vous pouvez régler le temps et la température.



Pour certains plats, vous pouvez également réaliser la cuisson avec :

- Poids automatique
- Sonde de cuisson

Le niveau de cuisson du plat :







- Saignant ou Moins
- À point
- Bien cuit ou Plus



Étape 1	Mettez en fonctionnement le four.
----------------	-----------------------------------

Étape 2	Appuyez sur  .
Étape 3	Appuyez sur  . Saisissez : Cuisson assistée.
Étape 4	Choisissez un plat ou un type d'aliment.
Étape 5	Appuyez sur START .







6.3 Modes de cuisson

FONCTIONS STANDARD



Mode de cuisson	Application
 Gril	Pour faire griller des aliments peu épais et du pain.
 Turbo gril	Pour rôti de gros morceaux de viande ou de volaille avec os sur un seul niveau. Pour gratiner et faire dorer.
 Chaleur tournante	Pour faire cuire sur trois niveaux en même temps et pour déshydrater des aliments. Diminuez les températures de 20 à 40 °C par rapport à la Chauffage Haut/Bas.
 Plats Surgelés	Pour rendre croustillants vos plats préparés, tels que frites, pommes quartiers et nems.
 Chauffage Haut/Bas	Pour cuire et rôti des aliments sur un seul niveau.
 Fonction Pizza	Pour cuire des pizzas. Pour faire dorer de façon intensive et obtenir un dessous croustillant.

Mode de cuisson	Application
 <p>Chauffage inférieur</p>	Pour cuire des gâteaux avec dessous croustillant et pour stériliser des aliments.
 <p>Cuisson du pain</p>	Utilisez cette fonction pour préparer de très bons pains et petits pains et obtenir un excellent résultat professionnel en matière de croustillant, de couleur et de brillance de la croûte.
 <p>Levée de pâte/pain</p>	Pour accélérer la levée de la pâte. Elle empêche la surface de la pâte de sécher et lui permet de garder toute son élasticité.

PROGRAMMES SPÉCIAUX

Mode de cuisson	Application
 <p>Stérilisation</p>	Pour faire des conserves de légumes (au vinaigre, etc.).
 <p>Déshydratation</p>	Pour déshydrater des fruits, des légumes et des champignons en tranches.
 <p>Chauffe-plats</p>	Pour préchauffer vos assiettes avant de les servir.
 <p>Décongélation</p>	Pour décongeler des aliments (fruits et légumes). Le temps de décongélation dépend de la quantité et de la grosseur des plats surgelés.
 <p>Gratiner</p>	Pour des plats tels que des lasagnes ou un gratin de pommes de terre. Pour gratiner et faire dorer.
 <p>Cuisson basse température</p>	Pour préparer des rôtis tendres et juteux.

FONCTIONS DE L'HORLOGE

Mode de cuisson	Application
 Maintien au chaud	Pour maintenir les aliments au chaud. Veuillez noter que certains plats peuvent continuer à cuire et sécher tout en restant chauds. Couvrir les plats si nécessaire.
 Chaleur Tournante Humide	Cette fonction est conçue pour économiser de l'énergie pendant la cuisson. Lorsque vous utilisez cette fonction, la température à l'intérieur de l'appareil peut différer de la température réglée. La chaleur résiduelle est utilisée. La puissance de chauffage peut être réduite. Pour plus d'informations, reportez-vous au chapitre « Utilisation quotidienne », Remarques concernant : Chaleur Tournante Humide.

6.4 Remarques sur : Chaleur Tournante Humide

Cette fonction était utilisée pour se conformer à la classe d'efficacité énergétique et aux exigences Ecodesign (selon les normes EU 65/2014 et EU 66/2014). Tests conformes à la norme : IEC/EN 60350-1.

La porte du four doit être fermée pendant la cuisson pour que la fonction ne soit pas interrompue et que le four fonctionne avec la plus grande efficacité énergétique possible. Lorsque vous utilisez cette fonction, l'éclairage s'éteint automatiquement au bout de 30 secondes.

Pour consulter les instructions de cuisson, reportez-vous au chapitre « Conseils », Chaleur Tournante Humide. Pour obtenir des recommandations générales sur l'économie d'énergie, reportez-vous au chapitre « Efficacité énergétique », « Économie d'énergie ».

7. FONCTIONS DE L'HORLOGE

7.1 Description des fonctions de l'horloge

Fonctions de l'horloge	Application
Heure de cuisson	Pour définir la durée de la cuisson. Le maximum est de 23 h 59 min.
Fin de l'action	Pour programmer l'action à la fin du décompte du minuteur.
Départ différé	Pour reporter le début et / ou la fin de la cuisson.
Prolongation de la durée	Pour prolonger le temps de cuisson.
Rappel	Pour régler un décompte. Le maximum est de 23 h 59 min. Cette fonction n'a aucun effet sur le fonctionnement de l'appareil.
Compteur	Surveille la durée de fonctionnement de la fonction. Compteur : vous pouvez l'activer et le désactiver.

7.2 Comment régler Fonctions de l'horloge

Comment régler l'horloge	
Étape 1	Mettez en fonctionnement le four.
Étape 2	Appuyez sur Heure actuelle.
Étape 3	Réglez l'heure. Appuyez sur : OK.

Comment régler le temps de cuisson	
Étape 1	Choisissez le mode de cuisson et réglez la température.
Étape 2	Appuyez sur  .
Étape 3	Réglez l'heure. Appuyez sur : OK.

Comment choisir une option de fin	
Étape 1	Choisissez le mode de cuisson et réglez la température.
Étape 2	Appuyez sur  .
Étape 3	Réglez le temps de cuisson.
Étape 4	Appuyez sur : ● ● ●.
Étape 5	Appuyez sur Fin de l'action.
Étape 6	Choisissez la valeur souhaitée : Fin de l'action.
Étape 7	Appuyez sur : OK. Répétez l'action jusqu'à ce que l'écran principal soit affiché.

Comment différer le début de la cuisson	
Étape 1	Réglez le mode de cuisson et la température.
Étape 2	Appuyez sur  .

UTILISATION DES ACCESSOIRES

Comment différer le début de la cuisson	
Étape 3	Réglez le temps de cuisson.
Étape 4	Appuyez sur : ● ● ● .
Étape 5	Appuyez sur Départ différé.
Étape 6	Choisissez la valeur.
Étape 7	Appuyez sur : OK. Répétez l'action jusqu'à ce que l'écran principal soit affiché.

Comment prolonger le temps de cuisson	
S'il ne reste que 10 % du temps de cuisson et que les aliments ne semblent toujours pas cuits, vous pouvez prolonger le temps de cuisson. Vous pouvez également modifier le mode de cuisson.	
Appuyez sur +1min pour prolonger le temps de cuisson.	

Comment modifier les réglages du minuteur	
Étape 1	Appuyez sur : ⌚.
Étape 2	Réglez la valeur du minuteur.
Étape 3	Appuyez sur : OK.
Vous pouvez modifier la durée à tout moment en cours de cuisson.	

8. UTILISATION DES ACCESSOIRES



AVERTISSEMENT!

Reportez-vous aux chapitres concernant la sécurité.

8.1 Insertion des accessoires

Une petite indentation sur le dessus apporte plus de sécurité. Les indentations sont également des dispositifs anti-bascule. Le rebord élevé de la grille empêche les ustensiles de cuisine de glisser sur la grille.

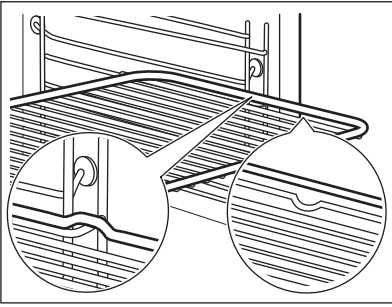
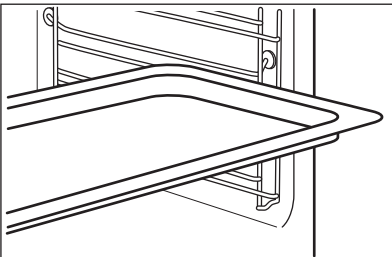
<p>Grille métallique: Poussez la grille entre les barres de guidage des supports de grille.</p>	
<p>Plateau de cuisson / Plat à rôtir: Poussez la plaque entre les rails du support de grille.</p>	

8.2 Sonde de cuisson

Sonde de cuisson - mesure la température à l'intérieur des aliments. Vous pouvez l'utiliser avec tous les modes de cuisson.

Il y a deux températures à régler :	
<p style="text-align: center;">°C</p> <p>Température du four : 120 °C minimum.</p>	<p style="text-align: center;"></p> <p>La température au cœur.</p>



Pour obtenir les meilleurs résultats de cuisson :		
<p>Les ingrédients doivent être à température ambiante.</p>	<p>Ne l'utilisez pas pour des plats liquides.</p>	<p>Pendant la cuisson, l'aliment doit rester dans le plat.</p>

Le four calcule la durée jusqu'à la fin de cuisson approximative. Elle dépend de la quantité d'aliments, de la fonction du four et de la température sélectionnées.

8.3 Comment utiliser : Sonde de cuisson

<p>Étape 1</p>	<p>Mettez en fonctionnement le four.</p>
-----------------------	--

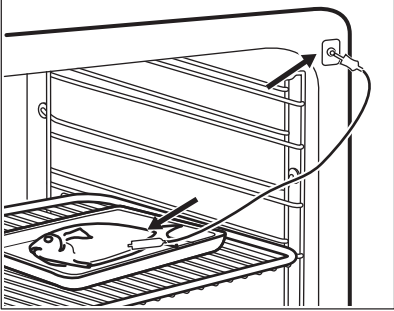
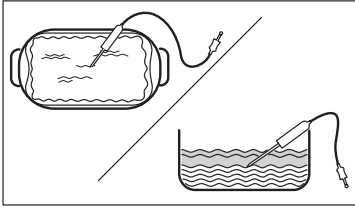
UTILISATION DES ACCESSOIRES



Étape 2	Réglez le mode de cuisson et, si nécessaire, la température du four.	
Étape 3	Insérez : Sonde de cuisson.	
Viande, volaille et poisson	Ragoût	
<p>Insérer la pointe de Sonde de cuisson au centre de la viande ou du poisson, si possible dans la partie la plus épaisse. Assurez-vous qu'au moins 3/4 de Sonde de cuisson est à l'intérieur du plat.</p>	<p>Insérer la pointe de Sonde de cuisson exactement au centre de la cocotte. Sonde de cuisson doit être maintenue en un seul endroit pendant la cuisson. Pour y parvenir, utilisez le rebord du plat de cuisson pour appuyer la poignée en silicone de Sonde de cuisson. La pointe de Sonde de cuisson ne doit pas toucher le fond d'un plat de cuisson.</p>	
		
Étape 4	Branchez Sonde de cuisson dans la prise à l'avant du four. L'affichage indique la température actuelle de : Sonde de cuisson.	
Étape 5	 - appuyez pour régler la température à cœur du capteur.	
Étape 6	<ul style="list-style-type: none"> ● ● ● - appuyez pour définir l'option préférée : • Son alarme - lorsque les aliments atteignent la température à cœur, le signal sonore retentit. • Son et arrêt du four - lorsque les aliments atteignent la température à cœur, le signal sonore retentit et le four s'arrête. 	
Étape 7	Sélectionnez l'option et appuyez à plusieurs reprises sur : OK pour accéder à l'écran principal.	
Étape 8	Appuyez sur START . Lorsque les aliments atteignent la température définie, un signal sonore retentit. Vous pouvez choisir d'arrêter ou de poursuivre la cuisson pour vous assurer que l'aliment est bien cuit.	

Étape 9	Retirez Sonde de cuisson la fiche de la prise et retirez le plat du four.
	 AVERTISSEMENT! Il y a un risque de brûlure car Sonde de cuisson devient chaud. Faites attention en la débranchant et en la retirant de l'aliment.

9. FONCTIONS SUPPLÉMENTAIRES



9.1 Comment enregistrer : Mes programmes

Vous pouvez sauvegarder vos réglages favoris, tels que le mode de cuisson, le temps de cuisson, la température ou la fonction de nettoyage. Vous pouvez sauvegarder 3 réglages favoris.

Étape 1	Allumez l'appareil.
Étape 2	Sélectionnez le réglage préféré.
Étape 3	Appuyez sur :  . Sélectionnez : Mes programmes.
Étape 4	Sélectionnez : Enregistrer les réglages actuels.
Étape 5	Appuyez sur + pour ajouter le réglage à la liste de : Mes programmes. Appuyez sur OK.
	 - appuyez pour réinitialiser le réglage.  - appuyez pour annuler le réglage.

9.2 Verrouillage des touches



Cette fonction permet d'éviter une modification involontaire du mode de cuisson.

Étape 1	Allumez l'appareil.
Étape 2	Sélectionnez un mode de cuisson.
Étape 3	 ,  - appuyez simultanément pour activer la fonction.
Pour désactiver la fonction, répétez l'étape 3.	

9.3 Arrêt automatique

Pour des raisons de sécurité, l'appareil s'éteint au bout d'un certain temps si un mode de cuisson est en cours et vous ne modifiez aucun réglage.

CONSEILS

 (°C)	 (h)
30 - 115	12.5
120 - 195	8.5
200 - 245	5.5
250 -maximum	3

L'arrêt automatique ne fonctionne pas avec les fonctions : Eclairage fourSonde de cuisson, Fin de cuisson, Cuisson basse température.

9.4 Ventilateur de refroidissement

Lorsque l'appareil fonctionne, le ventilateur de refroidissement se met automatiquement en marche pour refroidir les surfaces de l'appareil. Si vous éteignez l'appareil, le ventilateur de refroidissement peut continuer à fonctionner jusqu'à ce que l'appareil refroidisse.

10. CONSEILS

10.1 Recommandations de cuisson









Les températures et temps de cuisson se trouvant dans les tableaux ne sont indiqués qu'à titre indicatif. Ils varient selon les recettes, la qualité et la quantité des ingrédients utilisés. Votre appareil peut cuire ou rôtir les aliments différemment de l'appareil que vous aviez auparavant. Les conseils ci-dessous contiennent les réglages de température, les temps de cuisson et les positions de grilles recommandés pour des types de plats en particulier. Si vous ne trouvez pas les réglages appropriés pour une recette spécifique, cherchez-en une qui s'en rapproche.

Pour plus de recommandations de cuisson, consultez les tableaux de cuisson sur notre site Internet. Pour trouver les conseils de cuisson, vérifiez le code produit (numéro PNC) sur la plaque signalétique qui se trouve sur le cadre avant de la cavité de l'appareil.

10.2 Chaleur Tournante Humide



Pour de meilleurs résultats, suivez les suggestions indiquées dans le tableau ci-dessous.

		°C		
Petits pains sucrés, 16 morceaux	Plateau de cuisson ou plat à rôtir	180	2	25 - 35

		°C		
Gâteau Roulé	Plateau de cuisson ou plat à rôtir	180	2	15 - 25
Poisson entier, 0,2 kg	Plateau de cuisson ou plat à rôtir	180	3	15 - 25
Cookies, 16 morceaux	Plateau de cuisson ou plat à rôtir	180	2	20 - 30
Meringues, 24 morceaux	Plateau de cuisson ou plat à rôtir	160	2	25 - 35
Muffins, 12 morceaux	Plateau de cuisson ou plat à rôtir	180	2	20 - 30
Petite pâtisserie salée, 20 morceaux	Plateau de cuisson ou plat à rôtir	180	2	20 - 30
Biscuits à pâte sablée, 20 morceaux	Plateau de cuisson ou plat à rôtir	140	2	15 - 25
Tartelettes, 8 morceaux	Plateau de cuisson ou plat à rôtir	180	2	15 - 25

10.3 Chaleur Tournante Humide - accessoires recommandés

Utilisez les moules et récipients foncés et non réfléchissants. Ils offrent une meilleure absorption de la chaleur que les plats réfléchissants de couleur claire.

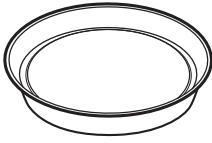
			
Plaque à pizza	Plat de cuisson	Ramequins	Moule pour fond de tarte
Sombre, non réfléchissant Diamètre de 28 cm	Sombre, non réfléchissant Diamètre : 26 cm	Céramique 8 cm de diamètre, 5 cm de hauteur	Sombre, non réfléchissant Diamètre de 28 cm





10.4 Tableaux de cuisson pour les instituts de tests

CONSEILS

Informations pour les organismes de contrôle





Tests conformes aux normes : EN 60350, IEC 60350.

Cuisson sur un niveau - cuisson en moule





		 °C	 min	
Génoise allégée	Chaleur tournante	160	45 - 60	2
Génoise allégée	Chauffage Haut/Bas	160	45 - 60	2
Tarte aux pommes, 2 moules Ø20 cm	Chaleur tournante	160	55 - 65	2
Tarte aux pommes, 2 moules Ø20 cm	Chauffage Haut/Bas	180	55 - 65	1
Sablé	Chaleur tournante	140	25 - 35	2
Sablé	Chauffage Haut/Bas	140	25 - 35	2

Cuisson sur un niveau - biscuits





Utilisez le troisième niveau de la grille.

		 °C	 min
Petits gâteaux, 20 par plateau, préchauffer le four à vide	Chaleur tournante	150	20 - 30
Petits gâteaux, 20 par plateau, préchauffer le four à vide	Chauffage Haut/Bas	170	20 - 30

Cuisson sur plusieurs niveaux - biscuits





		 °C	 min	
Sablé	Chaleur tournante	140	25 - 45	2 / 4

ENTRETIEN ET NETTOYAGE

		 °C	 min	
Petits gâteaux, 20 par plateau, préchauffer le four à vide	Chaleur tournante	150	25 - 35	1 / 4
Génoise allégée	Chaleur tournante	160	45 - 55	2 / 4
Tarte aux pommes, 1 pain moulé par grille (Ø 20 cm)	Chaleur tournante	160	55 - 65	2 / 4

Gril

Préchauffez le four vide pendant 5 minutes.
Réglez le gril à la température maximale.

		 min	
Pain grillé	Gril	1 - 2	5
Steak de bœuf, tourner à mi-cuisson	Gril	24 - 30	4

11. ENTRETIEN ET NETTOYAGE



AVERTISSEMENT!

Reportez-vous aux chapitres concernant la sécurité.

11.1 Remarques concernant le nettoyage

 Agent nettoyant	Nettoyez l'avant de l'appareil uniquement avec un chiffon en microfibre imbibé d'eau tiède et d'un détergent doux.
	Utilisez une solution de nettoyage pour nettoyer les surfaces métalliques.
	Nettoyez les taches avec un détergent doux.

ENTRETIEN ET NETTOYAGE

 Utilisation quotidienne	Nettoyez la cavité après chaque utilisation. L'accumulation de graisse ou d'autres résidus peut provoquer un incendie.
	Ne conservez pas les aliments dans l'appareil pendant plus de 20 minutes. Séchez la cavité uniquement avec un chiffon en microfibre après chaque utilisation.

 Accessoires	Nettoyez tous les accessoires après chaque utilisation et laissez-les sécher. Utilisez uniquement un chiffon en microfibre avec de l'eau tiède et un détergent doux. Ne lavez pas les accessoires au lave-vaisselle.
	Ne nettoyez pas les accessoires anti-adhésifs avec un produit nettoyant abrasif ou des objets tranchants.

11.2 Comment retirer : Supports de grille

Retirez les supports de grille pour nettoyer le four.

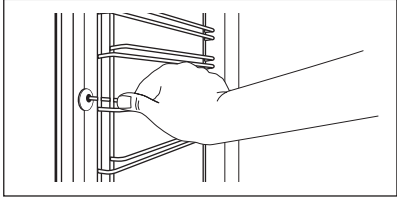
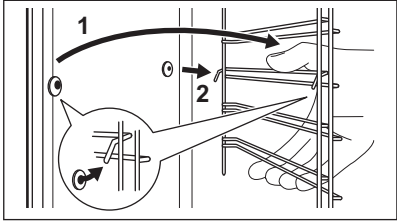
Étape 1	Éteignez le four et attendez qu'il soit froid.	
Étape 2	Écartez l'avant du support de grille de la paroi latérale.	
Étape 3	Écartez l'arrière du support de grille de la paroi latérale et retirez-le.	
Étape 4	Installez les supports de grille dans l'ordre inverse. Les goupilles de retenue sur les rails télescopiques doivent pointer vers l'avant.	

11.3 Comment utiliser : Nettoyage par pyrolyse

Nettoyez le four avec Nettoyage par pyrolyse.

	AVERTISSEMENT! Risque de brûlure.
--	---

	ATTENTION! Si un autre appareil est installé dans le même meuble, ne l'utilisez pas en même temps que cette fonction. Vous risqueriez d'endommager le four.
--	---

Avant le Nettoyage par pyrolyse :

Éteignez le four et attendez qu'il soit froid.	Retirez les accessoires et les supports de grille amovibles.	Nettoyez la sole du four et la vitre interne de la porte avec de l'eau tiède, un chiffon doux et un détergent doux.
--	--	---

Étape 1	Étape 2	Étape 3
Allumez le four.	Appuyez sur :  / Nettoyage.	Sélectionnez le mode de nettoyage.
Option	Mode de nettoyage	Durée
Nettoyage par pyrolyse, rapide	Nettoyage léger	1 h
Nettoyage par pyrolyse, normale	Nettoyage normal	1 h 30 min
Nettoyage par pyrolyse, renforcée	Nettoyage complet	3 h

i Lorsque le nettoyage commence, la porte du four se verrouille et l'éclairage s'éteint. Le ventilateur de refroidissement fonctionne à vitesse élevée.

STOP - appuyez pour interrompre le nettoyage avant qu'il ne soit terminé.
N'utilisez pas le four avant que le symbole de verrouillage de la porte ait disparu.

Une fois le nettoyage terminé :

Éteignez le four et attendez qu'il soit froid.	Nettoyez la cavité avec un chiffon doux.	Retirez les résidus du fond de la cavité.
--	--	---

11.4 Nettoyage conseillé

Lorsque le rappel apparaît, un nettoyage est recommandé.

Utilisez la fonction : Nettoyage par pyrolyse.

11.5 Comment démonter et installer : Porte

Vous pouvez retirer la porte ainsi que les panneaux de verre intérieurs pour les nettoyer. Le nombre de vitres diffère selon les modèles.



AVERTISSEMENT!

La porte est lourde.



ATTENTION!

Manipulez soigneusement la vitre, en particulier autour des bords du panneau avant. Le verre peut se briser.

Étape 1	Ouvrez entièrement la porte.	
Étape 2	Soulevez et appuyez sur les leviers de blocage (A) sur les deux charnières de la porte.	
Étape 3	Fermez la porte du four à la première position (à un angle d'environ 70°). Tenez la porte des deux côtés et retirez-la du four en la soulevant. Posez la porte, face extérieure vers le bas, sur un linge doux posé sur une surface stable.	
Étape 4	Tenez la garniture de porte (B) sur le bord supérieur de la porte des deux côtés et poussez vers l'intérieur pour libérer le joint du clip.	
Étape 5	Retirez le cache de la porte en le tirant vers l'avant.	
Étape 6	Saisissez les panneaux de verre de la porte par leur bord supérieur un par un et dégagez-les du guide.	
Étape 7	Nettoyez la vitre à l'eau savonneuse. Essuyez soigneusement la vitre. Ne passez pas les panneaux en verre au lave-vaisselle.	
Étape 8	Après le nettoyage, effectuez les étapes ci-dessus dans le sens inverse.	

Étape 9	Installez d'abord le plus petit des panneaux, puis le plus grand, et terminez par la porte.
----------------	---

11.6 Comment remplacer : Éclairage



AVERTISSEMENT!

Risque d'électrocution.
L'éclairage peut être chaud.

Avant de remplacer l'éclairage :

Étape 1	Étape 2	Étape 3
Éteignez le four. Attendez que le four ait refroidi.	Débranchez le four de l'alimentation secteur.	Placez un chiffon au fond de la cavité.

Lampe supérieure

Étape 1	Tournez le diffuseur en verre pour le retirer.	
Étape 2	Nettoyez le diffuseur en verre.	
Étape 3	Remplacez l'ampoule par une ampoule adéquate résistant à une température de 300 °C.	
Étape 4	Installez le diffuseur en verre.	

Lampe latérale

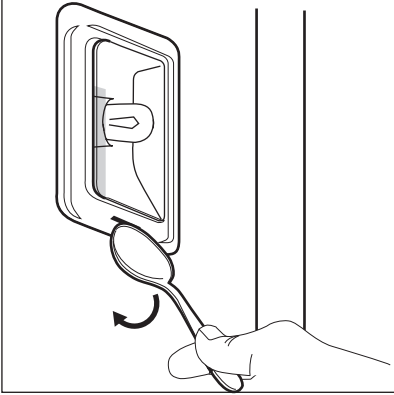
Étape 1	Retirez le support d'étagère gauche pour accéder à l'éclairage.	
Étape 2	Utilisez un objet étroit, émoussé (par ex. une cuillère à café) pour retirer le couvercle en verre.	
Étape 3	Nettoyez le diffuseur en verre.	
Étape 4	Remplacez l'ampoule par une ampoule adéquate résistant à une température de 300 °C.	
Étape 5	Installez le diffuseur en verre.	
Étape 6	Installez le support d'étagère gauche.	



12. DÉPANNAGE









AVERTISSEMENT!

Reportez-vous aux chapitres concernant la sécurité.

12.1 Que faire si...

 L'appareil ne s'allume pas ou ne chauffe pas	
 Cause probable	 Solution
L'appareil n'est pas branché à une source d'alimentation électrique ou le branchement est incorrect.	Vérifiez que l'appareil est correctement branché à une source d'alimentation électrique.
L'horloge n'est pas réglée.	Réglez l'horloge, pour plus de détails, reportez-vous au Fonctions de l'horloge chapitre, Comment régler : Fonctions de l'horloge.
La porte n'est pas correctement fermée.	Fermez complètement la porte.



 L'appareil ne s'allume pas ou ne chauffe pas	
 Cause probable	 Solution
Le fusible a disjoncté.	Vérifiez que le fusible est bien la cause de l'anomalie. Si le problème se reproduit, faites appel à un électricien qualifié.
L'appareil Sécurité enfants s'allume.	Consultez le chapitre « Menu », Sous-menu : Options.

 Composants	
 Description	 Solution
L'ampoule est grillée.	Remplacez l'ampoule, pour avoir des détails consultez le chapitre « Entretien et nettoyage », Comment remplacer : Éclairage.



Une coupure de courant arrête toujours la procédure de nettoyage. Répétez le nettoyage s'il est interrompu par une coupure de courant.

12.2 Comment gérer : Codes d'erreur

Quand une erreur de logiciel se produit, l'affichage indique un message d'erreur. Cette section présente la liste des problèmes que vous pouvez gérer seul.

 Code et description	 Solution
C2 - la Sonde de cuisson est dans la cavité de l'appareil pendant le Nettoyage par pyrolyse.	Sortez la Sonde de cuisson.
C3 - la porte n'est pas correctement fermée pendant Nettoyage par pyrolyse.	Refermez la porte.
F111 - Sonde de cuisson n'est pas correctement insérée dans la prise.	Bien brancher Sonde de cuisson dans la prise.

RENDEMENT ÉNERGÉTIQUE

 Code et description	 Solution
F240, F439 - les champs tactiles de l'affichage ne fonctionnent pas correctement.	Nettoyez la surface de l'affichage. Vérifiez que les champs tactiles sont propres.
F908 - le système de l'appareil ne peut pas se connecter au bandeau de commande.	Éteignez puis rallumez l'appareil.

12.3 Données de maintenance

Si vous ne trouvez pas de solution au problème, veuillez contacter votre revendeur ou un service après-vente agréé.

Les informations nécessaires au service après-vente figurent sur la plaque signalétique. La plaque signalétique se trouve sur le cadre avant de la cavité de l'appareil. Ne retirez pas la plaque signalétique de la cavité de l'appareil.

Nous vous recommandons d'écrire les informations ici :	
Modèle (Mod.)
Référence produit (PNC)
Numéro de série (SN)

13. RENDEMENT ÉNERGÉTIQUE

13.1 Informations sur le produit et fiche d'information sur le produit conformément aux réglementations européennes sur l'écoconception et l'étiquetage énergétique

Nom du fournisseur	AEG
Identification du modèle	BPE742380B 944188678 BPK742380B 944188672 BPK742380M 944188679
Indice d'efficacité énergétique	61.2
Classe d'efficacité énergétique	A++
Consommation d'énergie avec charge standard, en mode conventionnel	1.09 kWh/cycle

Consommation d'énergie avec charge standard, en mode chaleur tournante	0.52 kWh/cycle	
Nombre de cavités	1	
Source de chaleur	Électricité	
Volume	71 l	
Type de four	Four encastrable	
Masse	BPE742380B	35.0 kg
	BPK742380B	36.0 kg
	BPK742380M	35.5 kg

IEC/EN 60350-1 - Appareils de cuisson domestiques électriques - Partie 1 : Cuisinières, fours, fours à vapeur et grils : Méthodes de mesure des performances.

13.2 Économie d'énergie



Cet appareil est doté de caractéristiques qui vous permettent d'économiser de l'énergie lors de votre cuisine au quotidien.

Assurez-vous que la porte de l'appareil est fermée lorsque l'appareil est en fonctionnement. Évitez d'ouvrir l'appareil trop souvent pendant la cuisson. Nettoyez régulièrement le joint de porte et assurez-vous qu'il est bien en place.

Utilisez des plats en métal pour accroître les économies d'énergie.

Dans la mesure du possible, ne préchauffez pas l'appareil avant la cuisson.

Lorsque vous préparez plusieurs plats à la fois, faites en sorte que les pauses entre les cuissons soient aussi courtes que possible.

Cuisson avec ventilation

Si possible, utilisez les fonctions de cuisson avec la ventilation pour économiser de l'énergie.

Chaleur résiduelle

Si un programme avec Durée est activé et que le temps de cuisson est supérieur à 30 minutes, les éléments chauffants s'éteignent automatiquement plus tôt dans certaines fonctions de l'appareil.

L'éclairage et le ventilateur continuent de fonctionner. Lorsque vous mettez à l'arrêt l'appareil, l'affichage montre la chaleur résiduelle. Vous pouvez utiliser cette chaleur pour le maintien au chaud des aliments.

Si la cuisson doit durer plus de 30 minutes, réduisez la température de l'appareil au minimum 3 à 10 minutes avant la fin de la cuisson. La chaleur résiduelle à l'intérieur de l'appareil poursuivra la cuisson.

Utilisez la chaleur résiduelle pour réchauffer d'autres plats.

Maintien des aliments au chaud

Sélectionnez la température la plus basse possible pour utiliser la chaleur résiduelle et maintenir le repas au chaud. La température ou le voyant de chaleur résiduelle s'affichent.

STRUCTURE DES MENUS

Cuisson avec l'éclairage éteint

Éteignez l'éclairage en cours de cuisson. Ne l'allumez que lorsque vous en avez besoin.

Chaleur Tournante Humide

Fonction conçue pour économiser de l'énergie en cours de cuisson.

Lorsque vous utilisez cette fonction, l'éclairage s'éteint automatiquement au bout de 30 secondes. Vous pouvez rallumer l'éclairage, mais cela réduira les économies d'énergie.

14. STRUCTURE DES MENUS

14.1 Menu

Élément du menu		Application
Cuisson assistée		Indique les programmes automatiques.
Nettoyage		Indique les programmes de nettoyage.
Mes programmes		Indique les réglages favoris.
Options		Pour régler l'appareil.
Configurations	Configuration	Pour régler l'appareil.
	Service	Affiche la version et la configuration du logiciel.

14.2 Sous-menu pour : Nettoyage

Sous-menu	Application
Nettoyage par pyrolyse, rapide	Durée : 1 h.
Nettoyage par pyrolyse, normale	Durée : 1 h 30 min.
Nettoyage par pyrolyse, renforcée	Durée : 3 h.

14.3 Sous-menu pour : Options

Sous-menu	Application
Eclairage four	Allume et éteint l'éclairage.
Sécurité enfants	Empêche l'activation accidentelle de l'appareil. Lorsque l'option est activée, le texte Sécurité enfants s'affiche lorsque vous allumez l'appareil. Pour permettre l'utilisation de l'appareil, choisissez les lettres du code dans l'ordre alphabétique. Lorsque l'option est activée, et l'appareil est éteint, la porte de l'appareil est verrouillée. L'accès au minuteur, à la télécommande et à l'éclairage est possible avec l'option activée.
Préchauffage rapide	Réduit la durée de préchauffage. L'option n'est disponible que pour certaines fonctions de l'appareil.
Nettoyage conseillé	Active et désactive le rappel.
Indication Du Temps	Allume et éteint l'horloge.
Affichage Heure	Change le format de l'affichage de l'heure.

14.4 Sous-menu pour : Configuration

Sous-menu	Description
Langue	Définit la langue de l'appareil.
Affichage Luminosité	Règle la luminosité de l'affichage.
Son touches	Active et désactive la tonalité des champs tactiles. Il n'est pas possible de couper la tonalité pour : ①.
Volume alarme	Règle le volume des signaux sonores et des tonalités des touches.
Heure actuelle	Règle l'heure et la date actuelles.

C'EST SIMPLE !

14.5 Sous-menu pour : Service





Sous-menu	Description
Mode démo	Code d'activation / de désactivation : 2468
Version du logiciel	Informations sur la version logicielle.
Réinitialiser tous les réglages	Restaure les réglages d'usine.

15. C'EST SIMPLE !

Avant la première utilisation, vous devez régler :



Langue	Affichage Luminescence	Son touches	Volume alarme	Heure actuelle
--------	------------------------	-------------	---------------	----------------



Familiarisez-vous avec les symboles de base du bandeau de commande et de l'affichage :

 Activez / Désactivez	 Menu	 Mes programmes	 Minuteur	 Sonde de cuisson	START / STOP
---	---	---	---	---	--------------

Pour commencer à utiliser l'appareil



		Étape 1	Étape 2	Étape 3
Démarrage rapide	Mettez en marche l'appareil et commencez la cuisson avec la durée de la fonction et la température par défaut.	Maintenez la touche ①.	 ... - sélectionnez la fonction préférée.	Appuyez sur : START .
Arrêt rapide	Éteindre l'appareil à tout moment, quel que soit l'affichage ou le message.	① - appuyer et maintenir enfoncé jusqu'à ce que l'appareil s'éteigne.		

Pour lancer la cuisson				
Étape 1	Étape 2	Étape 3	Étape 4	Étape 5
 - appuyer pour allumer l'appareil.	 ... - sélectionnez le mode de cuisson.	 - réglez la température.	OK - appuyez pour confirmer.	START - appuyez pour démarrer la cuisson.

Apprenez à cuisiner plus vite				
Utilisez les programmes automatiques pour préparer un plat rapidement avec les réglages par défaut :				
Cuisson assistée	Étape 1	Étape 2	Étape 3	Étape 4
	Appuyez sur : 	Appuyez sur : 	Appuyez sur :  Cuisson assistée.	Choisissez le plat.

Utiliser les fonctions rapides pour régler le temps de cuisson	
Assist. Fin 10 % Utilisez la fonction Assist. Fin 10 % pour prolonger la cuisson lorsqu'il ne reste que 10 % du temps de cuisson.	Pour prolonger le temps de cuisson, appuyez sur +1min.

16. EN MATIÈRE DE PROTECTION DE L'ENVIRONNEMENT

Recyclez les matériaux portant le symbole . Déposez les emballages dans les conteneurs prévus à cet effet. Contribuez à la protection de l'environnement et à votre sécurité, recyclez vos produits électriques et électroniques. Ne jetez pas les appareils portant le symbole  avec les ordures ménagères. Emmenez un tel produit dans votre centre local de recyclage ou contactez vos services municipaux.

FR Concerne la France uniquement :



Points de collecte sur www.quefairedemesdechets.fr
 Privilégiez la réparation ou le don de votre appareil !

საუკეთესო შედეგებისთვის

გმაღლობთ, რომ აირჩიეთ ეს AEG პროდუქტი. ჩვენ შევქმენით იგი, რათა იდეალური მუშაობის შესაძლებლობა მოგვცა დიდი ხნის მანძილზე ინოვაციური ტექნოლოგიებით, რომლებიც ცხოვრებას აადვილებს ჩვეულებრივი მოწყობილობებისგან განსხვავებული ფუნქციებით. გთხოვთ დაუთმოთ რამდენიმე წუთი წაკითხვას, რათა შეძლოთ მისგან მაქსიმუმის მიღება.

ეწვიეთ ჩვენს ვებგვერდს, რათა:



მიიღოთ მოხმარების შესახებ რჩევები, ბროშურები, პრობლემის დროს დახმარება, სერვისისა და შეკეთების შესახებ ინფორმაცია:

www.aeg.com/support



დაარეგისტრიროთ თქვენი პროდუქტი უკეთესი სერვისისთვის:

www.registeraeg.com



შეიძინოთ აქსესუარები, მეორადი და ორიგინალი სათადარიგო ნაწილები თქვენი მოწყობილობისთვის:

www.aeg.com/shop

კლიენტებზე ზრუნვა და მომსახურება

ყოველთვის გამოიყენეთ ორიგინალი სათადარიგო ნაწილები.

თქვენს ავტორიზებულ სერვის ცენტრთან დაკავშირებისას, დაწვინდით, რომ ხელთ გაქვთ შემდეგი მონაცემები: მოდელი, PNC, სერიული ნომერი.

ინფორმაციის ნახვა შესაძლებელია ქარხნულ პასპორტში.

გაფრთხილება / სიფრთხილე-უსაფრთხოების ინფორმაცია

ზოგადი ინფორმაცია და რჩევები

გარემოს შესახებ ინფორმაცია

ექვემდებარება შეცვლას წინასწარი გაფრთხილების გარეშე.

შინაარსი

1. უსაფრთხოების ინფორმაცია.....	221	3.2 აქსესუარები.....	228
1.1 ბავშვებისა და სუსტი		4. კონტროლის პანელი.....	229
აღამიანების უსაფრთხოება.....	222	4.1 მართვის პანელის მოკლე	
1.2 ზოგადი უსაფრთხოება.....	222	მიმოხილვა.....	229
2. უსაფრთხოების ინსტრუქციები.....	224	4.2 დისპლეი.....	230
2.1 მონტაჟი.....	224	5. პირველ გამოყენებამდე.....	231
2.2 ელექტრო კავშირი.....	225	5.1 საწყისი წმენდა	231
2.3 გამოყენება.....	225	5.2 პირველი კავშირი.....	231
2.4 მოვლა და დასუფთავება.....	226	5.3 თავდაპირველი წინასწარი	
2.5 პიროლიზური წმენდა.....	227	გაცხელება.....	232
2.6 შიდა განათება.....	227	6. ყოველდღიური გამოყენება.....	232
2.7 სერვისი.....	228	6.1 დაყენების წესი: გაცხელების	
2.8 განკარგვა.....	228	ფუნქციები.....	232
3. პროდუქტის აღწერა.....	228	6.2 როგორ დაგაყენოთ: მომზადება	
3.1 ზოგადი მიმოხილვა.....	228	დახმარებით.....	233

6.3	გაცხელების ფუნქციები.....	233	11.2	როგორ მოვხსნათ: თაროს დამჭერები	247
6.4	შენიშვნები: ცხოზა ტენიანი ვენტილატორით.....	235	11.3	გამოყენების წესი: პიროლიზური წმენდა.....	248
7.	საათის ფუნქციები.....	236	11.4	წმენდის შემხსენებელი.....	249
7.1	საათის ფუნქციების აღწერილობა.....	236	11.5	როგორ მოვხსნათ და დავამონტაჟოთ: კარი.....	249
7.2	დაყენების წესი: საათის ფუნქციები.....	236	11.6	გამოცვლის წესი: ნათურა.....	250
8.	აქსესუარების გამოყენება.....	238	12.	პრობლემის აღმოფხვრა.....	251
8.1	აქსესუარების ჩასმა.....	238	12.1	რა უნდა გავაკეთოთ თუ.....	252
8.2	საკვები პროდუქტების სენსორი.....	239	12.2	როგორ ვმართოთ: შეცდომის კოდები.....	252
8.3	გამოყენების წესები: საკვები პროდუქტების სენსორი.....	240	12.3	მომსახურების მონაცემები.....	253
9.	დამატებითი ფუნქციები.....	241	13.	ენერგოეფექტურობა.....	254
9.1	როგორ შევინახოთ: რჩეულები.....	241	13.1	პროდუქტის შესახებ ინფორმაცია და პროდუქტის საინფორმაციო ფურცელი ევროკავშირის ეკოდიზაინსა და ენერგოეტიკეტირებასთან დაკავშირებული რეგულაციების შესაბამისად.....	254
9.2	ფუნქციის ბლოკირება.....	242	13.2	ენერჯის დაზოგვა.....	254
9.3	ავტომატური გამორთვა.....	242	14.	მენიუს სტრუქტურა.....	255
9.4	გამაგრებელი ვენტილატორი.....	242	14.1	მენიუ.....	255
10.	რჩევები და მითითებები.....	243	14.2	ქვემენიუ: წმენდა.....	256
10.1	საჭმლის მომზადების რეკომენდაციები.....	243	14.3	ქვემენიუ: ოპციები.....	256
10.2	ცხოზა ტენიანი ვენტილატორით.....	243	14.4	ქვემენიუ: აწყობა.....	257
10.3	ცხოზა ტენიანი ვენტილატორით - რეკომენდებული აქსესუარები.....	244	14.5	ქვემენიუ: სერვისი.....	257
10.4	საჭმლის მომზადების ცხრილები სატესტო დაწესებულებებისთვის.....	244	15.	მარტივია!.....	258
11.	მოვლა და დასუფთავება.....	246	16.	გარემოსდაცვითი პრობლემები.....	259
11.1	შენიშვნები დასუფთავებასთან დაკავშირებით.....	247			

1. ⚠ უსაფრთხოების ინფორმაცია

მოწყობილობის დამონტაჟებამდე და მოხმარებამდე, ყურადღებით წაიკითხეთ მოწოდებულ ინსტრუქციებს. მწარმოებელი უსაფრთხოების ინფორმაციის არ არის რაიმე პრობლემებთან დაკავშირებულ შეკითხვებზე და არასწორი მონტაჟის ან მოხმარების დროს მიყენებულ რაიმე სახის ზიანზე. ყოველთვის იქონიეთ ინსტრუქციები უსაფრთხო და ხელმისაწვდომ ადგილზე მომავალი გამოყენებისთვის.

1.1 ბავშვებისა და სუსტი ადამიანების უსაფრთხოება

- ამ მოწყობილობის გამოყენება შეუძლიათ ბავშვებს 8 წლის ასაკიდან და შეზღუდული ფიზიკური, გრძნობითი ან მენტალური შესაძლებლობის მქონე ან გამოუცდელ პიროვნებებს, თუ მათ მიეცემათ მითითებები მოწყობილობის გამოყენებასთან დაკავშირებით უსაფრთხო გზით და გაიაზრებენ დაკავშირებულ საფრთხეებს. 8 წლამდე ასაკის ბავშვები და მნიშვნელოვნად უნარშეზღუდული პირები უნდა მოერიდონ მოწყობილობასთან სიახლოვეს ან გამუდმებული მეთვალყურეობის ქვეშ იყვნენ.
- აუცილებელია ბავშვების მეთვალყურეობა იმისათვის, რომ არ ითამაშონ მოწყობილობით.
- იქონიეთ შეფუთვა ბავშვებისგან მოშორებით და განკარგეთ იგი სათანადოდ.
- გაფრთხილება: გამოყენების დროს მოწყობილობა და მისი ხელმისაწვდომი ნაწილები ცხელდება. მოაშორეთ ბავშვები და შინაური ცხოველები მოწყობილობას გამოყენების ან გაგრილების პროცესში.
- თუ მოწყობილობას გააჩნია ბავშვების უსაფრთხოების აპარატი, იგი უნდა ჩაირთოს.
- ბავშვებმა არ უნდა დაასუფთაონ და მოიხმარონ მოწყობილობა უფროსების ზედამხედველობის გარეშე.

1.2 ზოგადი უსაფრთხოება

- ეს მოწყობილობა მხოლოდ საკვების მოსამზადებლად არის განკუთვნილი.
- ეს მოწყობილობა განკუთვნილია ერთი ოჯახის მიერ შინ გამოსაყენებლად დახურულ სივრცეში.
- ეს მოწყობილობა შეიძლება გამოიყენებოდეს ოფისებში, სასტუმროს ნომრებში, B&B-ს ნომრებში, საოჯახო ფერმის ტიპის სასტუმროებსა და სხვა მსგავს საცხოვრებლებში, სადაც ასეთი გამოყენება არ სცდება (საშუალო) საყოფაცხოვრებო მოხმარების დონეებს.

- მხოლოდ შესაბამისი კვალიფიკაციის მქონე სპეციალისტმა უნდა დაამონტაჟოს ეს საყოფაცხოვრებო ელექტრო მოწყობილობა და შეცვალოს კაბელი.
- ნუ გამოიყენებთ მოწყობილობას ინსტალაციის ინსტალაციამდე.
- ტექნომსახურების ჩატარებამდე გამოერთეთ მოწყობილობა კვების წყაროდან.
- თუ კვების სადენი დაზიანებულია, უნდა შეცვალოს მწარმოებელმა, ავტორიზებული მომსახურების ცენტრმა ან მსგავსი კვალიფიკაციის მქონე პირებმა, ელექტრობასთან დაკავშირებული საფრთხის თავიდან ასაცილებლად.
- გაფრთხილება: ნათურის შეცვლამდე დარწმუნდით, რომ მოწყობილობა გამორთულია, რათა თავიდან აიცილოთ დენის შესაძლო დარტყმა.
- გაფრთხილება: გამოყენების დროს მოწყობილობა და მისი ხელმისაწვდომი ნაწილები ცხელდება. გამოიჩინეთ სიფრთხილე, რომ არ შეეხოთ გამათბობელ ელემენტებს ან საყოფაცხოვრებო ელექტრო მოწყობილობის კამერის ზედაპირს.
- ყოველთვის გამოიყენეთ ღუმელის ხელთათმანები აქსესუარების ან ჭურჭლის გამოსაღებად ან შესადებად.
- გამოიყენეთ მხოლოდ ამ მოწყობილობისთვის რეკომენდებული საკვების სენსორი (შიდა ტემპერატურის სენსორი).
- თაროს დამჭერების მოსახსნელად ჯერ გამოსწიეთ გვერდითი კედლებიდან დამჭერის წინა ნაწილი, შემდეგ კი უკანა. დააყენეთ თაროს დამჭერები საპირისპირო მიმართულებით.
- არ გამოიყენოთ ორთქლით სარეცხი საშუალება მოწყობილობის გასაწმენდად.
- არ გამოიყენოთ უხეში აბრაზიული სარეცხი საშუალებები ან მეტალის საფხეკები მინის კარის გასაწმენდად, რადგან მათ შეიძლება გაფხაჭნონ ზედაპირი, რამაც შეიძლება მინა დააზიანოს.

უსაფრთხოების ინსტრუქციები

- პიროლიზურ გასუფთავებამდე მოაცილეთ ყველა აქსესუარი და ზედმეტი ნადები / დაღვრილი სითხე მოწყობილობის ღრუს.

2. უსაფრთხოების ინსტრუქციები

2.1 მონტაჟი



გარფთხილება!

ეს მოწყობილობა მხოლოდ კვალიფიცირებულმა სპეციალისტმა უნდა დააყენოს.

- მოხსენით ყველა შეფუთვა.
- არ დაამონტაჟოთ და არ გამოიყენოთ დაზიანებული მოწყობილობა.
- მიჰყევით დამონტაჟების ინსტრუქციებს, რომელიც მოწყობილობას მოჰყვება.
- ყოველთვის იყავით ფრთხილად მოწყობილობის გადატანისას, რადგან მძიმეა. ყოველთვის გამოიყენეთ დამცავი ხელთათმანები და თანდართული ფეხსაცმელი.
- არ გაახოხოთ მოწყობილობა ხელით.
- დაამონტაჟეთ მოწყობილობა უსაფრთხო და შესაფერის ადგილზე, რომელიც აკმაყოფილებს ინსტალაციის მოთხოვნებს.
- შეინარჩუნეთ მინიმალური დისტანცია სხვა მოწყობილობებთან და ხელსაწყოებთან.
- მოწყობილობის დამონტაჟებამდე შეამოწმეთ, უპრობლემოდ იკეტება თუ არა მოწყობილობის კარი.
- მოწყობილობა აღჭურვილია გაგრილების ელექტრული სისტემით. ის უნდა მუშაობდეს ელექტროკვების წყაროზე.
- ჩაშენებული ბლოკი უნდა შეესაბამებოდეს DIN 68930-ის სტაბილურობის მოთხოვნებს.

კორპუსის მინიმალური სიმაღლე (სამუშაო ზედაპირის ქვემოთ კორპუსის მინიმალური სიმაღლე)	578 (600) მმ
კორპუსის სიგანე	560 მმ
კორპუსის სიღრმე	550 (550) მმ
მოწყობილობის წინა მხარის სიმაღლე	594 მმ
მოწყობილობის უკანა მხარის სიმაღლე	576 მმ
მოწყობილობის წინა მხარის სიგანე	595 მმ
მოწყობილობის უკანა მხარის სიგანე	559 მმ
მოწყობილობის სიღრმე	567 მმ
მოწყობილობის შიდა სიღრმე	546 მმ

ღია კარის სიღრმე	1027 მმ
სავენტილაციო ნახვრეტის მინიმალური ზომა. ქვედა უკანა მხარეზე განთავსებული ნახვრეტი	560x20 მმ
ქსელის კვების კაბელის სიგრძე. კაბელი განთავსებულია უკანა მხარის მარჯვენა კუთხეში	1500 მმ
სამაგრი ხრახნები	4x25 მმ

2.2 ელექტრო კავშირი



გარფთხილება!

ხანძრისა და დენის დარტყმის რისკი.

- ელექტრო კავშირები უნდა გააკეთოს კვალიფიციურმა ელექტრიკოსმა.
- მოწყობილობა უნდა იქნას დამიწებული.
- დარწმუნდით, რომ სპეციფიკაციის იარაღი უნდა იყოს მითითებული პარამეტრები თავსებადია ძირითადი დენის წყაროს ელექტრო სპეციფიკაციებთან.
- ყოველთვის გამოიყენეთ სწორად დაყენებული დარტყმაგამძლე ბუდე.
- არ გამოიყენოთ მარავალშესაერთებლიანი გადაწყვენები და დამაგრებლები.
- დარწმუნდით, რომ არ აზიანებთ შტეფსელსა და სადენს. თუ სადენის შეცვლა არის საჭირო, ეს უნდა მოახდინოს ჩვენმა ავტორიზებულმა სერვის ცენტრმა.
- არ მისცეთ საშუალება დენის სადენს შეეხოს ან მიუახლოვდეს მოწყობილობის კარს ან დანადგარის ქვეშ ნიშას, განსაკუთრებით როცა კარი ცხელია.
- პირდაპირი და იზოლირებული ნაწილების დარტყმის საწინააღმდეგო დაცვა ისე უნდა იყოს დამაგრებული, რომ ინსტრუმენტების გარეშე მოხსნა არ შეიძლებოდეს.
- შტეფსელი როზეტთან დააკავშირეთ მხოლოდ მონტაჟის ბოლოს. დარწმუნდით, რომ როზეტთან წვდომა არის დამონტაჟების შემდეგ.
- თუ როზეტი მოშვებულია, არ შეაერთოთ შტეფსელი.
- არ მოქაჩოთ კაბელს მოწყობილობის გამოსართავად. ყოველთვის გამოსწიეთ შტეფსელი.
- გამოიყენეთ მხოლოდ სწორი საიზოლაციო მოწყობილობები: ხაზის მცველები, მცველები (ბუდიდან ამოღებული ხრახნიანი მცველები), მიწაზე ჟონვის კვალი და კონტაქტორები.
- ელექტრულ ინსტალაციას უნდა ჰქონდეს საიზოლაციო აპარატი, რომელიც საშუალებას მოგცემთ გათიშოთ მოწყობილობა დენის ქსელიდან ყველა პოლუსზე. საიზოლაციო აპარატი უნდა ჰქონდეს კონტაქტის დიოზი არანაკლებ 3 მმ სისქის.
- მთლიანად დახურეთ მოწყობილობის კარი სანამ მაგისტრალურ კაბელს როზეტთან შეაერთებთ.
- ამ მოწყობილობას მოყვება ძირითადი შტეკერი და კაბელი.

2.3 გამოყენება



გარფთხილება!

დაზიანების, დაწვის და დენის დარტყმის ან აფეთქების რისკი.

- არ შეცვალოთ ამ მოწყობილობის სპეციფიკაცია.
- დარწმუნდით, რომ სავენტილაციო ღიობები არ არის დაბლოკილი.
- არ დატოვოთ მოწყობილობა მუშაობის დროს უმეთვალყურეოდ.
- გამორთეთ მოწყობილობა ყოველი გამოყენების შემდეგ.
- ფრთხილად იყავით მოწყობილობის კარის გაღებისას, როცა მოწყობილობა მუშაობს. შეიძლება ცხელი ჰაერი გამოვიდეს.
- არ ამუშაოთ მოწყობილობა სველი ხელით ან წყალთან კონტაქტისას.
- არ მოახდინოთ ზეწოლა ღია კარზე.
- არ გამოიყენოთ მოწყობილობა სამუშაო ან შესანახ ზედაპირად.
- ფრთხილად გააღეთ მოწყობილობის კარი. სპირტიანი ინგრედიენტების გამოყენებამ შეიძლება გამოიწვიოს ჰაერისა და ალკოჰოლის შერევა.
- კარის გაღებისას მოარიდეთ მოწყობილობა ნაპერწკლებთან და ცეცხლთან შეხებას.
- არ დადოთ აალებადი პროდუქტი, ან სველი საგნები აალებად პროდუქტებთან ერთად მოწყობილობაში, მოწყობილობაზე ან მასთან ახლოს.



გარფთხილება!

მოწყობილობის გაფუჭების რისკი.

- მინაწქრის დაზიანების ან ფერის გადასვლის თავიდან ასაცილებლად:
 - არ დადოთ ჭურჭელი ან სხვა პროდუქტები ღუმელში პირდაპირ ძირზე.
 - არ დადოთ ალუმინის ფოლგა პირდაპირ მოწყობილობის ღრუს ძირზე.
 - არ მოათავსოთ წყალი პირდაპირ ცხელ მოწყობილობაში.
 - მომზადების შემდეგ არ დატოვოთ ტენიანი ჭურჭელი ან საკვები მოწყობილობაში.
 - ფრთხილად იყავით აქსესუარების მოხსნისა თუ დაყენებისას.
- მინაწქრის ან უჟანგავი ფოლადის ფერის გადასვლა გავლენას არ ახდენს მოწყობილობის მუშაობაზე.
- გამოიყენეთ ღრმა ფორმა ნოტიო ნამცხვრებისთვის. ხილის წვენი ტოვებს ლაქებს, რომლებიც შეიძლება მუდმივი იყოს.
- საჭმლის მომზადებისას ღუმლის კარი ყოველთვის დახურული უნდა იყოს.
- თუ მოწყობილობა დაყენებულია ავეჯის პანელის (მაგ., კარის) უკან, დარწმუნდით, რომ მოწყობილობის მუშაობისას კარი არასდროს დაიხურება. სითბო და ტენი, შესაძლოა, დახურული პანელის უკან დაგროვდეს და შედეგად, მოწყობილობის, გარსაცმის ბლოკის ან იატაკის დაზიანება გამოიწვიოს. არ დახუროთ პანელი, სანამ მოწყობილობა სრულად არ გაგრილდება გამოყენების შემდეგ.

2.4 მოვლა და დასუფთავება



გარფთხილება!

დაზიანების, ხანძრის ან მოწყობილობის გაფუჭების რისკი.

- ნებისმიერი მოვლის ოპერაციამდე, გათიშეთ მოწყობილობა და გამორთეთ შტექერი როზეტიდან.
- დარწმუნდით, რომ მოწყობილობა ცივია. არსებობს მინის პანელის გატეხვის რისკი.
- დაზიანების შემთხვევაში მაშინვე შეცვალეთ კარის მინის პანელები. დაუკავშირდით ავტორიზებულ სერვის ცენტრს.
- ფრთხილად მოაშორეთ კარი მოწყობილობა. კარი მძიმეა!
- რეგულარულად გაწმინდეთ მოწყობილობა ზედაპირის დაზიანების თავიდან ასაცილებლად.

- გაწმინდეთ მოწყობილობა რბილი სველი ტილოთი. გამოიყენეთ მხოლოდ ნეიტრალური სარეცხი საშუალება. არ გამოიყენოთ აბრაზიული პროდუქტები, აბრაზიული საწმენდი ბალიშები, გამხსნელები ან რკინის ნივთები.
- ღუმელის სპრეის გამოყენების შემთხვევაში დაიცავით შეფუთვაზე მოცემული უსაფრთხოების ინსტრუქცია.

2.5 პიროლიზური წმენდა



გაფრთხილება!

დაზიანების / ხანძრის / ქიმიური გამონაბოლქვის (ორთქლის) რისკი პიროლიზურ რეჟიმში.

- პიროლიზური წმენდის და პირველი გაცხელების წინ ღუმლის კამერიდან მოაშორეთ შემდეგი:
 - საკვების ნებისმიერი ნარჩენი, ზეთის ან ცხიმის ლაქები/ნარჩენები.
 - ნებისმიერი მოძრავი ობიექტი (მათ შორის, თაროები, გვერდითი რელსები და ა.შ., რომლებიც მოჰყვება პროდუქტს), განსაკუთრებით, ქვაბები, არაკრობადი ტაფები, ლანგრები, დანა-ჩანგალი და ა.შ.
- ყურადღებით წაიკითხეთ პიროლიტური წმენდის ყველა ინსტრუქცია.
- პიროლიტური წმენდის ფუნქციის გამოყენებისას ბავშვები მოარიდეთ მოწყობილობას. მოწყობილობა ძალიან ცხელდება და წინა გამაგრებელი სარქველებიდან გამოდის ცხელი ჰაერი.
- პიროლიზური წმენდა მიმდინარეობს მაღალი ტემპერატურის ქვეშ, რამაც შესაძლოა გამოიწვიოს კვამლის გამოყოფა საკვების ნარჩენებისგან. ამიტომ მომხმარებლებს ვურჩევთ:
 - უზრუნველყავით კარგი ვენტილაცია პიროლიტური გაწმენდის ყოველ ჯერზე და მის შემდეგ.
 - უზრუნველყავით კარგი ვენტილაცია წინასწარი გაცხელების ყოველ ჯერზე და მის შემდეგ.
- მინის პანელების დაზიანების თავიდან ასაცილებლად არ დაღვაროთ ან დაასხათ წყალი ღუმლის კარზე პიროლიტური გაწმენდის ყოველ ჯერზე და მის შემდეგ.
- ყველა პიროლიტური ღუმელიდან / საჭმლის ნარჩენებიდან გამოყოფილი ორთქლი, როგორც აღწერილია, არ არის საზიანო ადამიანებისთვის, მათ შორის ბავშვებისთვის, ან სამედიცინო ჩვენების მქონე პირებისთვის.
- პიროლიტური წმენდის და პირველი გაცხელების დროს და შემდეგ მოარიდეთ მოწყობილობას შინაური ცხოველები. პატარა შინაური ცხოველები (განსაკუთრებით, ჩიტები და რეპტილიები), შესაძლოა, განსაკუთრებით მგრძობიარენი იყვნენ ტემპერატურული ცვლილებებისა და გამოყოფილი კვამლის მიმართ.
- ქვაბები, ტაფები, ლანგრები, დანა-ჩანგალი და ა.შ. შესაძლოა დაზიანდეს მაღალი ტემპერატურის პიროლიზური წმენდის ოპერაციის დროს.

2.6 შიდა განათება



გაფრთხილება!

დენის დარტყმის რისკი.

- პროდუქტში არსებული ნათურა(ები) და სათადარიგო ნათურის ნაწილები დამოუკიდებლად უნდა შეიძინოთ: ეს ნათურები განკუთვნილია ექსტრემალური ფიზიკური პირობებისათვის საყოფაცხოვრებო დანადგარებში, როგორც არის ტემპერატურა, ვიბრაცია, ტენიანობა და ასევე იღებენ სასიგნალო ინფორმაციას დანადგარის საოპერაციო სტატუსის შესახებ. ისინი არ არის განკუთვნილი სხვა დანადგარებში გამოყენებისათვის და საყოფაცხოვრებო ოთახების გასანათებლად.

პროდუქტის აღწერა

- ეს პროდუქტი შეიცავს G-კლასის ენერგოეფექტურობის მქონე სინათლის წყაროს.
- გამოიყენეთ მხოლოდ იმავე სპეციფიკაციის ნათურები.

2.7 სერვისი

- მოწყობილობის შესაკეთებლად დაუკავშირდით ავტორიზებულ სერვის ცენტრს.
- გამოიყენეთ მხოლოდ ორიგინალი სათადარიგო ნაწილები.

2.8 განკარგვა



გარფთხილება!
დაზიანებისა ან დახუთვის რისკი.

- დაუკავშირდით თქვენს მუნიციპალურ სამსახურს, საყოფაცხოვრებო ელექტრო მოწყობილობის სათანადო წესის დაცვით გადაგდების შესახებ ინფორმაციის მისაღებად.
- გამორთეთ მოწყობილობა დენის მთავარი წყაროდან.
- გადაჭრით მთავარი ელექტროსადენი მოწყობილობასთან ახლოს და შეინახეთ.
- მოხსენით კარის დამჭერი, ბავშვების ან შინაური ცხოველების საყოფაცხოვრებო ელექტრო მოწყობილობაში ჩაკეტვის თავიდან ასაცილებლად.

3. პროდუქტის აღწერა

3.1 ზოგადი მიმოხილვა

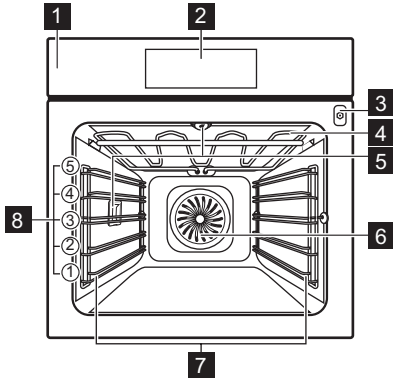

- 1 კონტროლის პანელი
- 2 დისპლეი
- 3 საკვები პროდუქტების სენსორის ბუდე
- 4 გამათბობელი ელემენტი
- 5 ნათურა
- 6 ვენტილატორი
- 7 თაროს საყრდენი, მოსახსნელი
- 8 თაროს პოზიციები

3.2 აქსესუარები

გისოსებიანი თარო
ჭურჭლისთვის, ნამცხვრის ფორმებისთვის, შემწვრებისთვის.

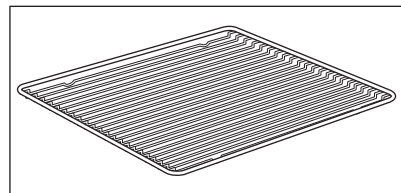

საცხობი ლანგარი

ნამცხვრებისა და ბისკვიტებისთვის.

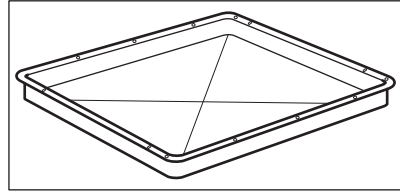

გრილის / შესაწვავი ტაფა

გამოსაცხობად და შესაწვავად ან როგორც ცხიმის შესაგროვებელი ტაფა.

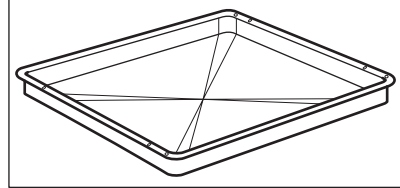

საკვები პროდუქტების სენსორი

საკვების შიგნით ტემპერატურის გასაზომად.

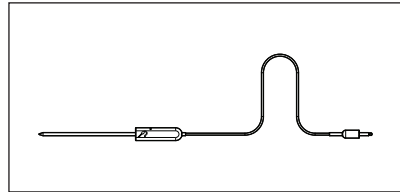

ტელესკოპური მიმმართველები

ლანგრებისა და გისოსებიანი თაროს უფრო ადვილად ჩასმისა და ამოღებისთვის.

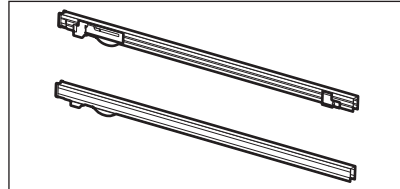

4. კონტროლის პანელი

4.1 მართვის პანელის მოკლე მიმოხილვა

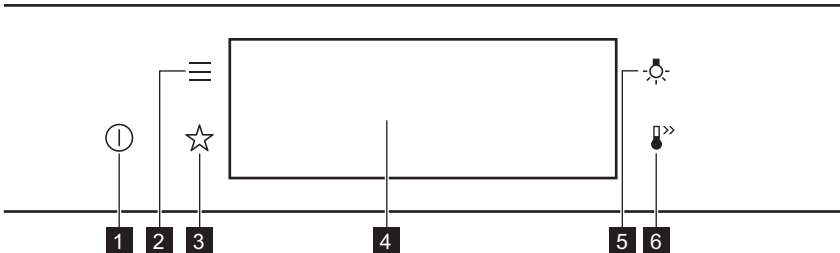

კონტროლის პანელი

1	ჩართვა / გამორთვა	შეეხებთ ხანგრძლივად იქამდე, სანამ მოწყობილობა ჩაირთვება და გაითიშება.
2	მენიუ	მოწყობილობის ფუნქციების ჩამონათვალები.
3	რჩეულები	ფავორიტი პარამეტრების ჩამონათვალები.
4	დისპლეი	აჩვენებს მოწყობილობის მიმდინარე პარამეტრებს.
5	განათების ჩამრთველი	ნათურის ჩართვისა და გამორთვისათვის.
6	სწრაფი გაცხელება	ფუნქციის ჩასართავად და გამოსართავად: სწრაფი გაცხელება.





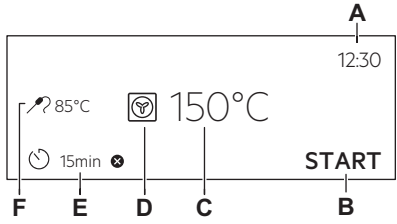

 <p>დააჭირეთ</p>	 <p>გადაადგილება</p>	 <p>ხანგრძლივად შეეხეთ</p>
შეეხეთ ზედაპირს თითის წვერით.	გადაასრალეთ თითის წვერი ზედაპირზე.	შეეხეთ ზედაპირს 3 წამის განმავლობაში.

4.2 დისპლეი

	<p>ეკრანი ძირითადი ფუნქციების ჩამონათვალით.</p> <ul style="list-style-type: none"> A. დღის მანძილზე დრო B. დაწყება/გაჩერება C. ტემპერატურა D. გაცხელების ფუნქციები E. ტაიმერი F. საკვები პროდუქტების სენსორი (შერჩეული მოდელებისთვის).
--	--

ეკრანის ინდიკატორები



ძირითადი ინდიკატორები - ეკრანზე ნავიგაციისთვის.

<p>OK არჩევანის / პარამეტრის დასადასტურებლად.</p>	<p> მენიუში ერთი დონით უკან დასაბრუნებლად.</p>	<p> ბოლო მოქმედების გასაუქმებლად.</p>	<p> პარამეტრების ჩართვისა და გამორთვისათვის.</p>
<p>ზმოვანი სიგნალი ფუნქციის ინდიკატორები - განსაზღვრული დროის მომზადების დასრულების შემდეგ გამოიცემა სიგნალის ხმა.</p>			
<p> ფუნქცია ჩართულია.</p>	<p> ფუნქცია ჩართულია. საჭმლის მომზადება ავტომატურად შეჩერდება.</p>	<p> ზმოვანი სიგნალი გაითიშება.</p>	
<p>ტაიმერის ინდიკატორები</p>			
<p> ფუნქციის დასაყენებლად: დაყოვნებული დაწყება.</p>	<p> პარამეტრის გაუქმება.</p>		

5. პირველ გამოყენებამდე

	<p>გარფთხილება! იზილეთ უსაფრთხოების თავები.</p>
--	--

5.1 საწყისი წმენდა

		
<p>ნაბიჯი 1</p>	<p>ნაბიჯი 2</p>	<p>ნაბიჯი 3</p>
<p>მოხსენით მოწყობილობას ყველა აქსესუარი და თაროების მოხსნადი დამჭერები.</p>	<p>მოწყობილობა და აქსესუარები გაწმინდეთ მხოლოდ მიკრობოჭკოვანი ტილოთი, თბილი წყლითა და მსუბუქი საწმენდი საშუალებით.</p>	<p>აქსესუარები და თაროების მოხსნადი დამჭერები მოათავსეთ მოწყობილობაში.</p>

5.2 პირველი კავშირი

პირველი დავაშირების შემდეგ ეკრანზე მისასალმებელი შეტყობინება აისახება.

ყოველდღიური გამოყენება

თქვენ უნდა დააყენოთ: ენა, ეკრანის სიკაშკაშე, ღილაკის ტონები, ხმოვანი სიგნალის დონე, დღის მანძილზე დრო.

5.3 თავდაპირველი წინასწარი გაცხელება

პირველ გამოყენებამდე წინასწარ გააცხელეთ ცარიელი ლუმელი.

ნაბიჯი 1	ლუმელიდან გამოიღეთ ყველა აქსესუარი და თაროს მოხსნადი დამჭერები.
ნაბიჯი 2	დააყენეთ ფუნქციის მაქსიმალური ტემპერატურა: <input type="checkbox"/> -ით. ამუშავეთ ლუმელი 1-სათვისსთ.
ნაბიჯი 3	დააყენეთ ფუნქციის მაქსიმალური ტემპერატურა: <input checked="" type="checkbox"/> -ით. ამუშავეთ ლუმელი 15წთ.
i წინასწარი გაცხელების დროს ლუმელმა შესაძლოა გამოიყოს სუნი და კვამლი. დარწმუნდით, რომ ოთახი ნიავედება.	

6. ყოველდღიური გამოყენება

⚠ გარფთხილება!
იხილეთ უსაფრთხოების თავები.



6.1 დაყენების წესი: გაცხელების ფუნქციები

ნაბიჯი 1	ჩართეთ ლუმელი. ეკრანზე ნაჩვენებია ნაგულისხმები გაცხელების ფუნქციები.
ნაბიჯი 2	დააჭირეთ გაცხელების ფუნქციის სიმბოლოს <input checked="" type="checkbox"/> ქვემენიუში შესასვლელად.
ნაბიჯი 3	აირჩიეთ გაცხელების ფუნქცია და დააჭირეთ: OK. ეკრანზე აისახება: ტემპერატურა.
ნაბიჯი 4	დაყენება: ტემპერატურა. დააჭირეთ: OK-ით.
ნაბიჯი 5	დააჭირეთ: START -ით. საკვები პროდუქტების სენსორი - სენსორის ჩართვა ნებისმიერ დროს შეგიძლიათ საჭმლის მომზადებამდე ან მის განმავლობაში.
STOP - დააჭირეთ გაცხელების ფუნქციის გამოსართავად.	
ნაბიჯი 6	გამორთეთ ლუმელი.

6.2 როგორ დავაყენოთ: მომზადება დანმარებით



ქვე-მენიუში მოცემული ყოველი კერძისთვის მითითებულია რეკომენდებული ტემპერატურა და ფუნქცია. ამას გარდა, შეგიძლიათ დროისა და ტემპერატურის შეცვლა. ზოგიერთი კერძის შემთხვევაში, ასევე შეგიძლიათ მომზადებისას გამოიყენოთ:

- ავტომატური აწონა
 - საკვები პროდუქტების სენსორი
- კერძის მოსამზადებლად შესაფერი:
- ნახევრად შემწვარი ან ნაკლებად შემწვარი
 - საშუალოდ შემწვარი
 - კარგად შემწვარი ან მეტი

ნაბიჯი 1	ჩართეთ ღუმელი.
ნაბიჯი 2	დააჭირეთ:  -ით.
ნაბიჯი 3	დააჭირეთ:  . შედით: მომზადება დანმარებით.
ნაბიჯი 4	აირჩიეთ კერძი ან საკვების ტიპი.
ნაბიჯი 5	დააჭირეთ: START -ით.

6.3 გაცხელების ფუნქციები

სტანდარტი







გაცხელების ფუნქცია	გამოყენება
 გრილზე შეწვა	საკვები პროდუქტის თხელი ნაჭრების გრილზე შეწვა და პურის გახუნვა.
 ტურბო მომზადება გრილზე	თაროს ერთ პოზიციაზე საქონლის თუ ფრინველის ძვლიანი ხორცის შესაწვავად. გრატენის მომზადება და შებრაწვა.

ყოველდღიური გამოყენება

გაცხელების ფუნქცია	გამოყენება
 <p>ნამდვილი კონვექციური მომზადება</p>	ერთდროულად სამი თაროს პოზიციაზე ცხობა და საჭმლის გამოშრობა. დააყენეთ ტემპერატურა 20-40 °C-ით უფრო დაბლა, ვიდრე კონვენციური მომზადება.
 <p>გაყინული საკვები</p>	ნახევარფაბრიკატი პროდუქტების, მაგ.: სქლად დაჭრილი კარტოფილის ნაჭრების ან სპრინგ-როლების მომზადება.
 <p>კონვენციური მომზადება</p>	საკვები პროდუქტის გამოცხობა და შეწვა თაროს ერთ პოზიციაზე.
 <p>პიცის ფუნქცია</p>	პიცის გამოცხობა. ინტენსიური დაბრაწვა და ხრაშუნა ძირის მიღება.
 <p>ქვედა წვა</p>	ხრაშუნადირიანი ნამცხვრების გამოცხობა და საკვები პროდუქტების დაკონსერვება.
 <p>პურის ცხობა</p>	გამოიყენეთ ეს ფუნქცია პურის და პურის ხვეულების მოსამზადებლად და სიხრაშუნის, ფერისა და ქერქის ბზინვარების მხრივ პროფესიონალურის მსგავსი შედეგის მისაღებად.
 <p>ცომის მომზადება</p>	საფუვრიანი ცომის აფუების დაჩქარება. ის ხელს უშლის ცომის ზედაპირის გამოშრობას და ინარჩუნებს ცომის ელასტიურობას.

სპეციალური

გაცხელების ფუნქცია	გამოყენება
 <p>შენახვა</p>	ბოსტნეულის დაკონსერვება (მაგ., მწნილი).

გაცხელების ფუნქცია	გამოყენება
 დეჰიდრატაცია	დაჭრილი ხილის, ბოსტნეულისა და სოკოს გაშრობა.
 ფირფიტის გათბობა	თეფშების წინასწარ გაცხელება სუფრაზე გასატანად.
 გაღობა	საკვები პროდუქტის (ბოსტნეულისა და ხილის) გაღობა. გაღობის დრო დამოკიდებულია გაყინული საკვები პროდუქტის ოდენობასა და ზომაზე.
 გრატინი	ისეთი კერძებისთვის, როგორცაა ლაზანია ან კარტოფილის გრატენი. გრატენის მომზადება და შებრაწვა.
 ნელი მომზადება	ნაზი, წვნიანი შემწვარი ხორცის ნაჭრების მომზადება.
 სითბოს შენარჩუნება	საკვები პროდუქტის თბილად შენახვა. გაითვალისწინეთ, რომ ზოგიერთი კერძის მომზადება შეიძლება გაგრძელდეს და ის გამოშრეს თბილად დატოვების განმავლობაში. დაფარეთ კერძები საჭიროების შემთხვევაში
 ცნობა ტენიანი ვენტილატორით	ეს ფუნქცია შექმნილია საჭმლის მომზადების დროს ენერჯის მოხმარების დასაზოგად. ამ ფუნქციის გამოყენებისას კამერაში არსებული ტემპერატურა შესაძლოა დაყენებული ტემპერატურისგან განსხვავდებოდეს. გამოიყენება ნარჩენი სიმზურვალე. შესაძლებელია სიმზურვალის სიმძლავრის შემცირება. დამატებითი ინფორმაციისთვის გაცანით „ყოველდღიური გამოყენების“ თავში მოცემულ შემდეგ შენიშვნებს: ცნობა ტენიანი ვენტილატორით.

6.4 შენიშვნები: ცნობა ტენიანი ვენტილატორით

ეს ფუნქცია გამოიყენება ენერგოეფექტურობის კლასისა და ეკოდიზაინის მოთხოვნების შესაბამისად (როგორც ამახ განსაზღვრავს EU 65/2014 და EU 66/2014). ტესტირება: IEC/EN 60350-1-ით.

ფუნქცია რომ არ შეფერხდეს და ღუმელმა ენერგოეფექტურობის უმაღლესი ხარისხით იმუშაოს, საჭმლის მომზადების დროს ღუმელის კარი დაკეტილი უნდა იყოს. ამ ფუნქციის გამოყენებისას ნათურა ავტომატურად ითიშება 30 წამის შემდეგ.

საათის ფუნქციები

საჭმლის მომზადების ინსტრუქციისთვის გაცანით თავს „რჩევები და მითითებები“, ცხობა ტენიანი ვენტილატორით. ენერჯის დაზოგვასთან დაკავშირებით ზოგადი რეკომენდაციების მისაღებად გაცანით თავს „ენერგოეფექტურობა“, ენერჯის დაზოგვა.

7. საათის ფუნქციები

7.1 საათის ფუნქციების აღწერილობა

საათის ფუნქცია	გამოყენება
მომზადების დრო	საჭმლის მომზადების ხანგრძლივობის დაყენება. მაქსიმალური სიდიდე 23 სთ და 59 წთ-ია.
მოქმედების დასრულება	ტაიმერის მიერ თვლის დასრულების შემდგომი მოქმედების დასაყენებლად.
დაყოვნებული დაწყება	საჭმლის მომზადების დაწყების ან / და დასრულების დროის გადასაწევად.
დროის განანგრძლივება	საჭმლის მზადების დროის გასახანგრძლივებლად.
შენსენება	უკუთვლის დაყენება. მაქსიმალური პერიოდი შეადგენს 23 სთ-სა და 59 წთ-ს. ეს ფუნქცია არ ახდენს გავლენას ლუმელის მუშაობაზე.
მუშაობის ტაიმერი	აკვირდება თუ რა დროს ანდომებს ფუნქცია მუშაობას. მუშაობის ტაიმერი - შეგიძლიათ მისი ჩართვა და გამორთვა.

7.2 დაყენების წესი: საათის ფუნქციები

როგორ დავაყენოთ საათი	
ნაბიჯი 1	ჩართეთ ლუმელი.
ნაბიჯი 2	დააჭირეთ: დღის მანძილზე დრო.
ნაბიჯი 3	დროის დაყენება. დააჭირეთ: OK-ით.

როგორ უნდა დავაყენოთ საჭმლის მზადების დრო	
ნაბიჯი 1	აარჩიეთ გაცხელების ფუნქცია და დააყენეთ ტემპერატურა.
ნაბიჯი 2	დააჭირეთ:  -ით.
ნაბიჯი 3	დროის დაყენება. დააჭირეთ: OK-ით.

როგორ უნდა ავარჩიოთ დასრულების პარამეტრი	
ნაბიჯი 1	აარჩიეთ გაცხელების ფუნქცია და დააყენეთ ტემპერატურა.
ნაბიჯი 2	დააჭირეთ:  -ით.
ნაბიჯი 3	დააყენეთ მომზადების დრო.
ნაბიჯი 4	დააჭირეთ: ● ● ●-ით.
ნაბიჯი 5	დააჭირეთ: მოქმედების დასრულება.
ნაბიჯი 6	აარჩიეთ პრივილეგირებული: მოქმედების დასრულება.
ნაბიჯი 7	დააჭირეთ: OK. გაიმეორეთ მოქმედება იქამდე, სანამ დისპლეი მთავარ ეკრანს აჩვენებს.

როგორ უნდა დავაყოვნოთ საჭმლის მომზადების დაწყება.	
ნაბიჯი 1	დააყენეთ გაცხელების ფუნქცია და ტემპერატურა.
ნაბიჯი 2	დააჭირეთ:  -ით.
ნაბიჯი 3	დააყენეთ მომზადების დრო.

აქსესუარების გამოყენება

როგორ უნდა დავაყოვნოთ საჭმლის მომზადების დაწყება.	
ნაბიჯი 4	დააჭირეთ: ● ● ●-ით.
ნაბიჯი 5	დააჭირეთ: დაყოვნებული დაწყება.
ნაბიჯი 6	აირჩიეთ მნიშვნელობა
ნაბიჯი 7	დააჭირეთ: OK. გაიმეორეთ მოქმედება იქამდე, სანამ დისპლეი მთავარ ეკრანს აჩვენებს.

როგორ უნდა გავახანგრძლივოთ საჭმლის მომზადების დრო
როდესაც საჭმლის მომზადების დროის 10%-ია დარჩენილი და საკვები ჯერ კიდევ არ არის მზად, თქვენ შეგიძლიათ გაზარდოთ საჭმლის მომზადების დრო. თქვენ ასევე შეგიძლიათ შეცვალოთ გაცხელების ფუნქცია.
დააჭირეთ +1წთ მომზადების დროის გასახანგრძლივებლად.

როგორ უნდა შევცვალოთ ტაიმერის პარამეტრები	
ნაბიჯი 1	დააჭირეთ: ☹-ით.
ნაბიჯი 2	ტაიმერის მნიშვნელობის დაყენება.
ნაბიჯი 3	დააჭირეთ: OK-ით.
თქვენ, საჭმლის მზადების პროცესის განმავლობაში, ნებისმიერ დროს შეგიძლიათ შეცვალოთ ტემპერატურა.	

8. აქსესუარების გამოყენება

 გარფთხილება! იზილეთ უსაფრთხოების თავები.

8.1 აქსესუარების ჩასმა

ზემოთ მცირე ნაჭდევი უსაფრთხოებას ზრდის. ნაჭდევი ასევე გადასრიალების საწინააღმდეგო საშუალებებია. თაროს ირგვლივ მაღალი კიდე ზელს უშლის თაროდან სამზარეულოს ჭურჭლის გადაცურებას.

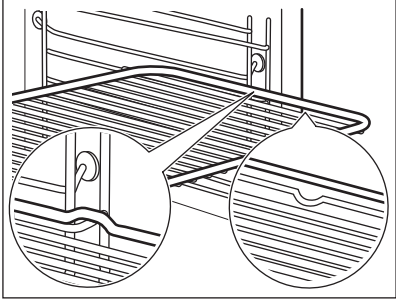
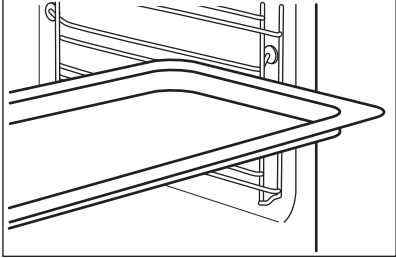
<p>გისოსებიანი თარო: შესწიეთ თარო მისი დამჭერის მიმმართველ ღეროებს შორის.</p>	
<p>საცნობი ლანგარი / ღრმა ტაფა: შესწიეთ ლანგარი თაროს დამჭერის მიმმართველ ღეროებს შორის.</p>	



8.2 საკვები პროდუქტების სენსორი

საკვები პროდუქტების სენსორი - ზომავს ტემპერატურას საკვების შიგნით. მისი გამოყენება გაცხელების ნებისმიერ ფუნქციასთან შეგიძლიათ.

დასაყენებელია ორი ტემპერატურა:		
<p>°C ლუმელის ტემპერატურა: მინიმუმ 120°C.</p>	<p> შიდა ტემპერატურა.</p>	
მომზადების საუკეთესო შედეგებისთვის:		
<p>ინგრედიენტები უნდა იყოს ოთახის ტემპერატურის.</p>	<p>არ გამოიყენოთ თხევადი კერძებისთვის.</p>	<p>მომზადების დროს ის უნდა დარჩეს კერძში.</p>

ლუმელი გამოითვლის მომზადების დროს დაახლოებით დასასრულს. ეს დამოკიდებულია საკვების რაოდენობაზე, ლუმელში დაყენებულ ფუნქციასა და ტემპერატურაზე.

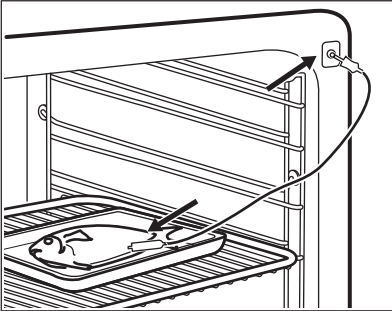
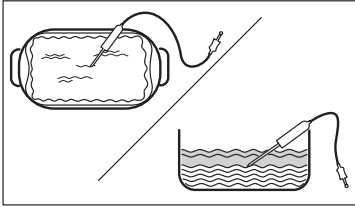
8.3 გამოყენების წესები: საკვები პროდუქტების სენსორი

ნაბიჯი 1	ჩართეთ ლუმელი.
ნაბიჯი 2	განსაზღვრეთ გათბობის ფუნქცია ან თუ საჭიროა ლუმელის ტემპერატურა.
ნაბიჯი 3	ჩადეთ: საკვები პროდუქტების სენსორი.
ხორცი, შინაური ფრინველის ხორცი და თევზი	კასეროლი
ჩასვით წვერით საკვები პროდუქტების სენსორი ხორცის, თევზის ცენტრში, თუ შესაძლებელია, ყველაზე სქელ ნაწილში. დარწმუნდით, რომ მინიმუმ 3/4 საკვები პროდუქტების სენსორი კერძის შიგნითაა.	ჩასვით წვერით საკვები პროდუქტების სენსორი ზუსტად კასეროლის ცენტრში. საკვები პროდუქტების სენსორი ცხობის დროს სტაბილურად უნდა იყოს ერთ ადგილას. ამის მისაღწევად გამოიყენეთ მყარი ინგრედიენტი. გამოიყენეთ საცხობი ჭურჭლის რგოლი, რომ დაამაგროთ სილიკონის სახელური საკვები პროდუქტების სენსორი. წვერი საკვები პროდუქტების სენსორი არ უნდა ეხებოდეს საცხობი ლანგრის ძირს.
	
ნაბიჯი 4	დააერთეთ საკვები პროდუქტების სენსორი შტეფსელის როზეტში ლუმელის წინ. ეკრანზე ნაჩვენებია მიმდინარე ტემპერატურა: საკვები პროდუქტების სენსორი.
ნაბიჯი 5	 - დააჭირეთ სენსორის შიდა ტემპერატურის დასაყენებლად.

<p>ნაბიჯი 6</p>	<ul style="list-style-type: none"> ● ● ● - დააჭირეთ სასურველი ვარიანტის დასაყენებლად: • ხმოვანი სიგნალი - როცა საკვები შიდა ტემპერატურას მიაღწევს, გაისმება სიგნალის ხმა. • ხმოვანი სიგნალი და მზადების შეჩერება - როცა საკვები შიდა ტემპერატურას მიაღწევს, გაისმება სიგნალის ხმა და ლუმელი შეწყვეტს მუშაობას.
<p>ნაბიჯი 7</p>	<p>აირჩიეთ ვარიანტი და განმეორებით დააჭირეთ: OK მთავარ ეკრანზე გადასასვლელად.</p>
<p>ნაბიჯი 8</p>	<p>დააჭირეთ: START -ით. როცა საკვები დაყენებულ ტემპერატურას მიაღწევს, გაისმება სიგნალის ხმა. შეგიძლიათ აირჩიოთ შეწყვეტა ან განაგრძოთ მომზადება იმაში დასარწმუნებლად რომ საკვები კარგად არის მომზადებული.</p>
<p>ნაბიჯი 9</p>	<p>გამოძვრეთ საკვები პროდუქტების სენსორი შტეკერი შტეფსელის როზეტიდან და ამოიღეთ კერძი ლუმელიდან.</p> <div style="border: 1px solid black; padding: 5px; margin-top: 10px;"> <p> გარფთხილება! ვინაიდან ცხელდება არსებობს დამწვრობის მიღების საკვები პროდუქტების სენსორი რისკი. როზეტის ამოძვრისას გამოიჩინეთ სიფრთხილე და მოაშორეთ საკვებს.</p> </div>

9. დამატებითი ფუნქციები

9.1 როგორ შევინახოთ: რჩეულები

თქვენ შეგიძლიათ თქვენს საყვარელი პარამეტრების შენახვა, როგორცაა გაცხელების ფუნქცია, საჭმლის მომზადების დრო, ტემპერატურა ან წმენდის ფუნქცია. თქვენ შეგიძლიათ 3 საყვარელი პარამეტრის შენახვა.

<p>ნაბიჯი 1</p>	<p>ჩართეთ ლუმელი.</p>
<p>ნაბიჯი 2</p>	<p>აირჩიეთ პრივილეგირებული პარამეტრი.</p>
<p>ნაბიჯი 3</p>	<p>დააჭირეთ: . აირჩიეთ: რჩეულები.</p>
<p>ნაბიჯი 4</p>	<p>აირჩიეთ: მიმდინარე პარამეტრების შენახვა.</p>
<p>ნაბიჯი 5</p>	<p>დააჭირეთ +-ს, რომ დაამატოთ პარამეტრი შემდეგ სიაში: რჩეულები. დააჭირეთ OK-ს.</p>

დამატებითი ფუნქციები

- ↶ - დააჭირეთ პარამეტრის გასაწმენდად.
- ⊗ - დააჭირეთ პარამეტრის გასაუქმებლად.



9.2 ფუნქციის ბლოკირება

ეს ფუნქცია ხელს უშლის გაცხელების ფუნქციის შემთხვევით ცვლილებას.

ნაბიჯი 1	ჩართეთ ღუმელი.
ნაბიჯი 2	დააყენეთ გაცხელების ფუნქციაზე.
ნაბიჯი 3	☆, 🔒 - ფუნქციის ჩასართავად დააჭირეთ ერთსა და იმავე დროს.
ფუნქციის გამოსართავად კვლავ გაიმეორეთ ნაბიჯი 3.	

9.3 ავტომატური გამორთვა

თუ გაცხელების ფუნქცია მუშაობს და თქვენ არავითარი პარამეტრს არ შეცვლით, უსაფრთხოების მიზნით მოწყობილობა დროის გარკვეული პერიოდის შემდეგ გაითიშება.

 (°C)	 (სთ)
30 - 115	12.5
120 - 195	8.5
200 - 245	5.5
მაქსიმუმ 250	3

ავტომატური გამორთვა არ მუშაობს ამ ფუნქციებთან: სინათლე, საკვები პროდუქტების სენსორი, დასრულების დრო, ნელი მომზადება.

9.4 გამაგრილებელი ვენტილატორი

საყოფაცხოვრებო ელექტრო მოწყობილობის მუშაობისას გრილი ზედაპირის შესანარჩუნებლად ავტომატურად ირთვება გამაგრილებელი ვენტილატორი. საყოფაცხოვრებო ელექტრო მოწყობილობის გამორთვის შემთხვევაში, გამაგრილებელი ვენტილატორი მუშაობას მოწყობილობის გაგრილებამდე განაგრძობს.

10. რჩევები და მითითებები

10.1 საჭმლის მომზადების რეკომენდაციები

i

ცხრილებში მოცემული ტემპერატურები და საჭმლის მომზადების დროები მხოლოდ საცნობარო მითითებებია. ისინი დამოკიდებულია რეცეპტებზე და გამოყენებული ინგრედიენტების ხარისხსა და რაოდენობაზე.





შესაძლოა, მოწყობილობამ ადრინდელი მოწყობილობისგან განსხვავებულად დააცნოს ან შეწვას პროდუქტი. ქვემოთ მოცემულ რჩევებში რეკომენდებულია ტემპერატურის, საჭმლის მომზადების დროისა და თაროს პოზიციის პარამეტრები საკვები პროდუქტების კონკრეტული ტიპებისთვის.

თუ თქვენ ვერ პოულობთ პარამეტრებს კონკრეტული რეცეპტისთვის, მოიძიეთ მისი მსგავსი.





საჭმლის მომზადების სხვა რეკომენდაციებისთვის გაეცანით საჭმლის მომზადების ცხრილებს ჩვენს ვებსაიტზე. საჭმლის მომზადებასთან დაკავშირებით რჩევების მისაღებად შეამოწმეთ PNC ნომერი საფირმო ფირფიტაზე, რომელიც მოწყობილობის კამერის წინა ჩარჩოზეა.

10.2 ცხობა ტენიანი ვენტილატორით

საუკეთესო შედეგების მისაღებად, დაიცავით ქვემოთ მოცემულ ცხრილის შემოთავაზებები.

		°C		
ნაზუქები, 16 ნაჭერი	საცხობი ლანგარი ან საწვეთური ტაფა	180	2	25 - 35
შვეიცარიული რულეტი	საცხობი ლანგარი ან საწვეთური ტაფა	180	2	15 - 25
მთლიანი თევზი, 0,2 კგ	საცხობი ლანგარი ან საწვეთური ტაფა	180	3	15 - 25
ორცხობილები, 16 ნაჭერი	საცხობი ლანგარი ან საწვეთური ტაფა	180	2	20 - 30
მაკარუნები, 24 ნაჭერი	საცხობი ლანგარი ან საწვეთური ტაფა	160	2	25 - 35
მაფინები, 12 ნაჭერი	საცხობი ლანგარი ან საწვეთური ტაფა	180	2	20 - 30

რჩევები და მითითებები

		°C		
არომატული საკონდიტრო ნაწარმი, 20 ნაჭერი	საცხობი ლანგარი ან საწვეთური ტაფა	180	2	20 - 30
ფხვიერ ქერქიანი ბისკვიტები, 20 ნაჭერი	საცხობი ლანგარი ან საწვეთური ტაფა	140	2	15 - 25
ტარტალები, 8 ნაჭერი	საცხობი ლანგარი ან საწვეთური ტაფა	180	2	15 - 25

10.3 ცხობა ტენიანი ვენტილატორით - რეკომენდებული აქსესუარები

გამოიყენეთ მუქი და არაამრეკლავი ფორმები და კონტინერები. ისინი უკეთ შთანთქავს სითბოს, ვიდრე ღია ფერის და ამრეკლავი ჭურჭელი.

			
პიცის ტაფა	საცხობი ლანგარი	საცხობი ფორმები	ტალღოვანი ფორმა
მუქი, არაამრეკლავი დიამეტრი 28 სმ	მუქი, არაამრეკლავი დიამეტრი 26 სმ	კერამიკა დიამეტრი 8 სმ, სიმაღლე 5 სმ	მუქი, არაამრეკლავი დიამეტრი 28 სმ





10.4 საჭმლის მომზადების ცხრილები სატესტო დაწესებულებებისთვის

ინფორმაცია ტესტირების დაწესებულებებისთვის:





შემოწმებას გადის, როგორც ამას მოითხოვს: EN 60350, IEC 60350.

რჩევები და მითითებები

ერთ დონეზე ცხობა - საცხობ ფორმებში ცხობა





		 °C	 წთ	
უცხიმო ბისკვიტი	ნამდვილი კონვექციური მომზადება	160	45 - 60	2
უცხიმო ბისკვიტი	კონვენციური მომზადება	160	45 - 60	2
ვაშლის ღვეზელი, 2 ფორმა Ø 20 სმ	ნამდვილი კონვექციური მომზადება	160	55 - 65	2
ვაშლის ღვეზელი, 2 ფორმა Ø 20 სმ	კონვენციური მომზადება	180	55 - 65	1
პატარა პური	ნამდვილი კონვექციური მომზადება	140	25 - 35	2
პატარა პური	კონვენციური მომზადება	140	25 - 35	2

ერთ დონეზე ცხობა - ბისკვიტები
გამოიყენეთ მესამე თაროს პოზიცია.

		 °C	 წთ
პატარა ნამცხვრები, 20 თითო ლანგარზე, წინასწარ გააცხელეთ ცარიელი ღუმელი	ნამდვილი კონვექციური მომზადება	150	20 - 30
პატარა ნამცხვრები, 20 თითო ლანგარზე, წინასწარ გააცხელეთ ცარიელი ღუმელი	კონვენციური მომზადება	170	20 - 30

მოვლა და დასუფთავება





რამდენიმე დონიანი ცხობა - ბისკვიტები

		 °C	 წთ	
პატარა პური	ნამდვილი კონვექციური მომზადება	140	25 - 45	2 / 4
პატარა ნამცხვრები, 20 თითო ლანგარზე, წინასწარ გააცხელეთ ცარიელი ღუმელი	ნამდვილი კონვექციური მომზადება	150	25 - 35	1 / 4
უცხიმო ბისკვიტი	ნამდვილი კონვექციური მომზადება	160	45 - 55	2 / 4
ვაშლის ღვეზელი, 1 ფორმა თითო ცხაურაზე (Ø 20 სმ)	ნამდვილი კონვექციური მომზადება	160	55 - 65	2 / 4

გრილზე შეწვა

წინასწარ გააცხელეთ ღუმელი 5 წუთის განმავლობაში.

მომზადეთ გრილზე მაქსიმალური ტემპერატურის პარამეტრით.

		 წთ	
ტოსტი	გრილზე შეწვა	1 - 2	5
საქონლის ხორცის სტეიკი, მომზადების პროცესში შუალედში გადააბრუნეთ	გრილზე შეწვა	24 - 30	4



11. მოვლა და დასუფთავება



გარფთხილება!

ინილეთ უსაფრთხოების თავები.

11.1 შენიშვნები დასუფთავებასთან დაკავშირებით

 <p>საწმენდი საშუალებები</p>	<p>მოწყობილობის წინა მხარე გაწმინდეთ მხოლოდ მიკრობოჭკოვანი ტილოთი, თბილი წყლითა და მსუბუქი საწმენდი საშუალებით.</p> <p>ლითონის ზედაპირების გასაწმენდად გამოიყენეთ საწმენდი ხსნარი.</p> <p>მოწმინდეთ ლაქები მსუბუქი საწმენდი საშუალებით.</p>
 <p>ყოველდღიური მოხმარება</p>	<p>გაწმინდეთ კამერა ყოველი გამოყენების შემდეგ. ცხიმების ან სხვა ნარჩენების დაგროვებამ, შესაძლოა, ხანძარი გამოიწვიოს.</p> <p>არ შეინახოთ საკვები მოწყობილობაში 20 წუთზე მეტი ხნის განმავლობაში. კამერა გაამშრალეთ მხოლოდ მიკრობოჭკოვანი ტილოთი ყოველი გამოყენების შემდეგ.</p>
 <p>აქსესუარები</p>	<p>ყოველი გამოყენების შემდეგ გაწმინდეთ და გაამშრალეთ ყველა აქსესუარი. გ გამოიყენეთ მხოლოდ მიკრობოჭკოვანი ტილო, თბილი წყალი და მსუბუქი საწმენდი საშუალება. არ გაწმინდოთ აქსესუარები ჭურჭლის სარეცხ მანქანაში.</p> <p>არ გაწმინდოთ არაკრობადი აქსესუარები აბრაზიული საწმენდი საშუალებებით ან ბასრკიდებიანი საგნებით.</p>

11.2 როგორ მოვხსნათ: თაროს დამჭერები

თაროს დამჭერის მოხსნა ღუმელის გასასუფთავებლად.

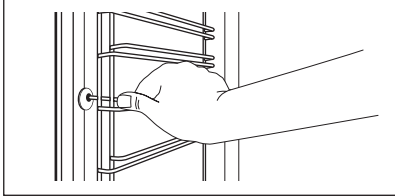
<p>ნაბიჯი 1</p>	<p>გამორთეთ ღუმელი და დაელოდეთ სანამ გაცივდება.</p>	
<p>ნაბიჯი 2</p>	<p>გამოქაჩეთ თაროს დამჭერის წინა ნაწილი გვერდითი კედლიდან.</p>	

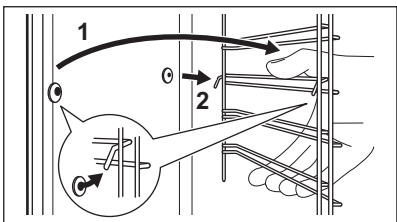
<p>ნაბიჯი 3</p>	<p>გამოქაჩეთ თაროს დამჭერის უკანა ბოლო გვერდითი კედლიდან.</p>	
<p>ნაბიჯი 4</p>	<p>დააყენეთ თაროს დამჭერები საპირისპირო მიმართულებით. ტელესკოპური სასხმების დამჭერი სარჩები წინ უნდა იყოს მიმართული.</p>	

11.3 გამოყენების წესი: პიროლიზური წმენდა

ლუმლის გასაწმენდად გამოიყენეთ პიროლიზური წმენდა.

- ⚠ გარფთხილება!**
არსებობს დამწვრობის მიღების რისკი.
- ⚠ ფრთხილად!**
იმავე კარადაში თუ სხვა მოწყობილობაცაა დამონტაჟებული, ამ ფუნქციის მუშაობის დროს პარალელურად ნუ გამოიყენებთ. ამან შესაძლოა გამოიწვიოს ლუმლის დაზიანება.

სანამ პიროლიზური წმენდა:		
<p>გამორთეთ ლუმელი და დაელოდეთ მის გაცივებას.</p>	<p>მოხსენით ყველა აქსესუარი და თაროების მოხსნადი დამჭერები.</p>	<p>გაასუფთავეთ ლუმლის ქვედა ზედაპირი და კარის შიდა მინა თბილი წყლით, რბილი ტილოთი და მსუბუქი საწმენდი საშუალებით.</p>

ნაბიჯი 1	ნაბიჯი 2	ნაბიჯი 3
ჩართეთ ლუმელი.	დააჭირეთ:  / წმენდა.	აირჩიეთ გასუფთავების რეჟიმი.
ოფცია	გასუფთავების რეჟიმი	ხანგრძლივობა
პიროლიზური წმენდა, სწრაფი	მსუბუქი დასუფთავება	1 h
პიროლიზური წმენდა, სტანდარტული	სტანდარტული დასუფთავება	1 h 30 min
პიროლიზური წმენდა, ინტენსიური	საგულდაგულო დასუფთავება	3 h

❗ წმენდის დაწყებისას ღუმელის კარი იბლოკება და ნათურა ითიშება. გამაგრებული ვენტილატორი შედარებით მაღალ სიჩქარეზე მუშაობს.

STOP - დააჭირეთ, წმენდის შესაჩერებლად მის დასრულებამდე.
 ნუ გამოიყენებთ ღუმელს ეკრანიდან კარის ბლოკირების სიმბოლოს გაქრობამდე.

როცა დასუფთავება დასრულდება:

გამორთეთ ღუმელი და დაელოდეთ მის გაცივებას.	გაწმინდეთ კამერა რბილი ტილოთი.	მოაცილეთ ნარჩენი კამერის ძირს.
--	--------------------------------	--------------------------------

11.4 წმენდის შემსენებელი

როცა შეხსენება ჩნდება, რეკომენდებულია გასუფთავება.

გამოიყენეთ ფუნქცია: პიროლიზური წმენდა.

11.5 როგორ მოვხსნათ და დავამონტაჟოთ: კარი

გაწმენდის მიზნით თქვენ შეგიძლიათ კარის და შიდა მინის პანელის მოხსნა. მინის პანელების რიცხვი განსხვავდება სხვადასხვა მოდელებისთვის.

⚠ **გარფთხილება!**
 კარი მძიმეა.

⚠ **ფრთხილად!**
 ფრთხილად მოეპყარით მინას, განსაკუთრებით წინა პანელის კიდეების ირგვლივ. მინა შესაძლოა გატყდეს.

ნაბიჯი 1	ბოლომდე გააღეთ კარი.	
ნაბიჯი 2	ასწიეთ და დააწეჭით კარის ორი ანჯამის სამაგარ ბერკეტებს (A).	
ნაბიჯი 3	დახურეთ ღუმელის კარი გახსნის პირველ პოზიციაზე (დაახლოებით 70°-იანი კუთხე). დაიჭირეთ კარი ორივე მხრიდან და ზემოთა კუთხით გამოქაჩეთ ღუმელიდან. მოათავსეთ კარი გარეთა მხრით ქვემოთ სტაბილურ ზედაპირზე მოთავსებულ რბილ ქსოვილზე.	

მოვლა და დასუფთავება

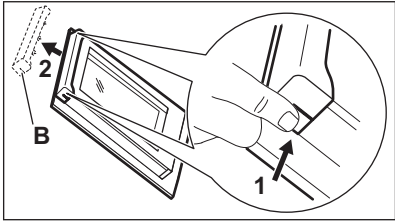
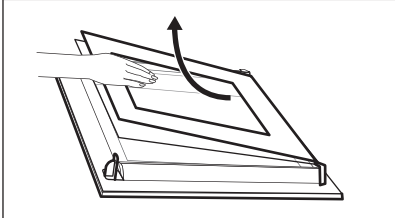
<p>ნაბიჯი 4</p>	<p>დაიჭირეთ კარის საპირე (B) კარის ზედა ნაპირზე ორ მხარეზე და მიაწეეთ შიგნით დამჭერი პლომბის გასათავისუფლებლად.</p>	
<p>ნაბიჯი 5</p>	<p>კარის საპირე მოსახსნელად წინ გამოქაჩეთ.</p>	
<p>ნაბიჯი 6</p>	<p>სათითაოდ დაიჭირეთ კარის მინის პანელები მათ ზედა კიდეზე და გამოქაჩეთ მიმმართველიდან გარეთ.</p>	
<p>ნაბიჯი 7</p>	<p>მინის პანელი წყლითა და საპნით გაასუფთავეთ. ფრთხილად გაამშრალეთ მინის პანელი. მინის პანელებს ჭურჭლის სარეცხ მანქანაში ნუ გაასუფთავებთ.</p>	
<p>ნაბიჯი 8</p>	<p>გასუფთავების შემდეგ, უკუთანმიმდევრობით მიჰყევით ზემოთ მოცემულ ნაბიჯებს.</p>	
<p>ნაბიჯი 9</p>	<p>პირველად მცირე ზომის პანელი დაამონტაჟეთ, შემდეგ - უფრო დიდი და ბოლოს - კარი.</p>	

11.6 გამოცვლის წესი: ნათურა

 **გარფთხილება!**
 დენის დარტყმის რისკი.
 ნათურა შეიძლება ცხელი იყოს.

ნათურის გამოცვლამდე:		
ნაბიჯი 1	ნაბიჯი 2	ნაბიჯი 3
<p>გამორთეთ ღუმელი. დაიცადეთ სანამ ღუმელი გაცივდება.</p>	<p>გამოაერთეთ ღუმელი ქსელიდან.</p>	<p>დადეთ ტილო კამერის ძირზე.</p>

ზედა სანათი

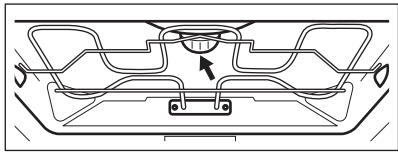
<p>ნაბიჯი 1</p>	<p>დაატრიალეთ და მოხსენით მინის საფარი.</p>	
<p>ნაბიჯი 2</p>	<p>გაწმინდეთ მინის საფარი.</p>	
<p>ნაბიჯი 3</p>	<p>შეცვალეთ ნათურა შესაბამისი 300 °C ტემპერატურის მიმართ მედეგი ნათურით.</p>	
<p>ნაბიჯი 4</p>	<p>დაამონტაჟეთ მინის საფარი.</p>	

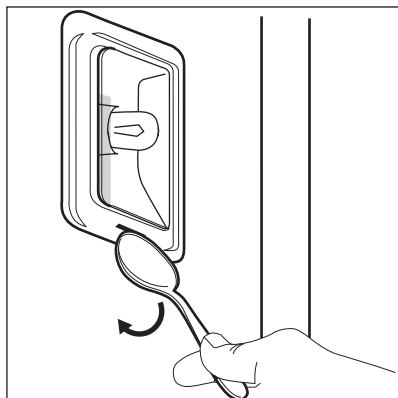

გვერდითა სანათი



<p>ნაბიჯი 1</p>	<p>სანათზე წვედომის მისაღებად გამოიღეთ მარცხენა თაროს დამჭერი.</p>		
<p>ნაბიჯი 2</p>	<p>მინის საფარის მოსახსნელად, გამოიყენეთ ვიწრო, ბლაგვი საგანი (მაგ.: ჩაის კოვზი).</p>		
<p>ნაბიჯი 3</p>	<p>გაწმინდეთ მინის საფარი.</p>		
<p>ნაბიჯი 4</p>	<p>ჩაანაცვლეთ სანათი შესაბამისი 300 °C სითბომედეგი სანათით.</p>		
<p>ნაბიჯი 5</p>	<p>დაამონტაჟეთ მინის საფარი.</p>		
<p>ნაბიჯი 6</p>	<p>დაამონტაჟეთ მარცხენა თაროს დამჭერი.</p>		

12. პრობლემის აღმოფხვრა

	<p>გარფთხილება! იხილეთ უსაფრთხოების თავები.</p>
--	--

12.1 რა უნდა გავაკეთოთ თუ...

 ელექტრო მოწყობილობა არ ირთვება ან არ თბება	
 შესაძლო მიზეზი	 გამოსწორების მეთოდი
მოწყობილობა არ არის ან არასწორად არის დაკავშირებული ელექტროქსელთან.	შეამოწმეთ, არის თუ არა მოწყობილობა სწორად დაკავშირებული ელექტროქსელთან.
საათი არ არის დაყენებული.	დააყენეთ საათი, დეტალებისთვის იხილეთ საათის ფუნქციები თავი, როგორ დავაყენოთ: საათის ფუნქციები.
კარი არ არის სწორედ დაკეტილი.	დახურეთ კარი სრულად.
მცველი გადაიწვა.	დარწმუნდით, რომ დამცველი არ არის პრობლემის გამომწვევი. თუ პრობლემა კვლავ განმეორდა, დაუკავშირდით კვალიფიციურ ელექტრიკოსს.
მოწყობილობა ბავშვებისთვის ბლოკირება ჩართულია.	იხილეთ „მენიუ“-ს თავი, ქვე-მენიუ: ოპციები.

 კომპონენტები	
 აღწერა	 გამოსწორების მეთოდი
ნათურა გადამწვარია.	გამოცვალეთ ნათურა, დეტალებისთვის, იხილეთ „მოვლა და გასუფთავება“ თავი, როგორ გამოვცვალოთ: ნათურა.

ელექტროენერჯის მიწოდების შეწყვეტა ყოველთვის აჩერებს წმენდას. ახლიდან გაწმინდეთ, თუ იგი კვების მიწოდების მიზეზების გამო შეწყდა.

12.2 როგორ ვმართოთ: შეცდომის კოდები

პროგრამული შეცდომის დაფიქსირების დროს ეკრანი შეცდომის შეტყობინებას აჩვენებს.

ამ სექციაში თქვენ იხილავთ პრობლემათა იმ ჩამონათვალს, რომელთა გადაჭრაგ თავადვე შეგიძლიათ.

 კოდი და აღწერა	 გამოსწორების მეთოდი
C2 - საკვები პროდუქტების სენსორი არის მოწყობილობის კამერაში [] განმავლობაში პიროლიზური წმენდა.	გამოიღეთ საკვები პროდუქტების სენსორი.
C3 - კარი ბოლომდე არ დაკეტილა [] განმავლობაში პიროლიზური წმენდა.	დაკეტეთ კარი.
F111 - საკვები პროდუქტების სენსორი არ არის სწორად ჩასმული შტეფსელის როზეტში.	მთლიანად შეაერთეთ საკვები პროდუქტების სენსორი შტეფსელის როზეტში.
F240, F439 - ეკრანზე არსებული სენსორული არეები სწორად არ მუშაობს.	გაწმინდეთ ეკრანის ზედაპირი. დარწმუნდით, რომ სენსორული არეები დაბინძურებული არ არის.
F908 - მოწყობილობის სისტემა მართვის პანელს ვერ უკავშირდება.	გამორთეთ და ჩართეთ მოწყობილობა.

12.3 მომსახურების მონაცემები

თუ პრობლემის გადაჭრის გზას თავად ვერ პოულობთ, დაუკავშირდით თქვენს დილერს ან ავტორიზებულ სერვისცენტრს. სერვისცენტრის საჭირო მონაცემები მითითებულია საფირმო ფირფიტაზე. საფირმო ფირფიტა მოწყობილობის კამერის წინა ჩარჩოზეა. არ მოხსნათ მოწყობილობის კამერის საფირმო ფირფიტა.

გირჩევთ, მონაცემები დაწეროთ აქ:	
მოდელი (MOD.)
პროდუქტის ნომერი (PNC)
სერიული ნომერი (S.N.)

13. ენერგოეფექტურობა

13.1 პროდუქტის შესახებ ინფორმაცია და პროდუქტის საინფორმაციო ფურცელი ევროკავშირის ეკოდიზაინისა და ენერგოეტიკეტირებასთან დაკავშირებული რეგულაციების შესაბამისად

მომწოდებლის დასახელება	AEG	
მოდელის იდენტიფიკაცია	BPE742380B 944188678 BPK742380B 944188672 BPK742380M 944188679	
ენერგოეფექტურობის ინდექსი	61.2	
ენერგოეფექტურობის კლასი	A++	
ენერგიის მოხმარება სტანდარტული დატვირთვისას, კონვექციური რეჟიმი	1.09 კვტსთ/ციკლი	
ენერგიის მოხმარება სტანდარტული დატვირთვით, ვენტილირებული რეჟიმი	0.52 კვტსთ/ციკლი	
კამერების რაოდენობა	1	
სითბოს წყარო	ელექტრობა	
მოცულობა	71 ლ	
ლუმენის ტიპი	ჩასაშენებელი ლუმენი	
მასა	BPE742380B	35.0 კგ
	BPK742380B	36.0 კგ
	BPK742380M	35.5 კგ

/ IEC/EN 60350-1- საყოფაცხოვრებო ელექტროხელსაწყოები საჭმლის მოსამზადებლად - ნაწილი 1: ქურები, ლუმენები, ორთქლის ლუმენები და გრილები - წარმადობის გაზომვის მეთოდები.

13.2 ენერგიის დაზოგვა



მოწყობილობას აქვს ფუნქციები, რომლებიც დაგეხმარებათ ენერგიის დაზოგვაში საჭმლის ყოველდღიურად მომზადების დროს.

დარწმუნდით, რომ მოწყობილობის მუშაობის პროცესში კარი დახურულია. მზადების პროცესის განმავლობაში მოწყობილობის კარს ნშირად ნუ გააღებთ. შეინარჩუნეთ კარის შუასაღების სისუფთავე და დარწმუნდით რომ იგი მის პოზიციაში კარგადაა ფიქსირებული.

ენერჯის დაზოგვის გასაუმჯობესებლად გამოიყენეთ სამზარეულოს მეტალის ჭურჭელი.

როდესაც ეს შესაძლებელია, მომზადებამდე, წინასწარ ნუ გაცხელებთ მოწყობილობას. ერთდროულად რამდენიმე კერძის მომზადების დროს, ეცადეთ ცნობას შორის შუალედები მინიმუმამდე დაიყვანოთ.

საჭმლის მომზადება ვენტელატორით

როდესაც ეს შესაძლებელია, ენერჯის დაზოგვის მიზნით გამოიყენეთ ვენტელატორით მზადების ფუნქციები.

ნარჩენი სითბოს ინდიკატორი

თუ პროგრამა, რომელშიც გათვალისწინებულია ხანგრძლივობა , გააქტიურდა და საჭმლის მომზადების დრო 30 წუთზე მეტია, გათბობის ელემენტები ავტომატურად გამოირთვება უფრო ადრე მოწყობილობის ზოგიერთი ფუნქციის შემთხვევაში. ვენტელატორი და ნათურა განაგრძობს მუშაობას. როდესაც მოწყობილობას გათიშავთ, ეკრანი ნარჩენ სითბოს აჩვენებს. მისი გამოყენებით შეგიძლიათ საკვები თბილად შეინახოთ.

ცნობის 30 წუთზე მეტი ხანგრძლივობის შემთხვევაში, ცნობის დასრულებამდე მინიმუმ 3-10 წუთით ადრე შეამცირეთ მოწყობილობის ტემპერატურა. მზადების პროცესი გაგრძელდება მოწყობილობაში არსებული ნარჩენი სითბოს გამოყენებით.

ნარჩენი სითბოს სხვა კერძების შესათბობად გამოყენება.

შეინახეთ საკვები თბილად

ნარჩენი სითბოს გამოსაყენებლად და კერძის თბილად შესანახად აირჩიეთ შესაძლო უდაბლესი ტემპერატურა. ეკრანზე გამოჩნდება ნარჩენი სითბოს მაჩვენებელი ან ტემპერატურა.

გათიშული ნათურით მზადება

გამორთეთ ნათურა საჭმლის მომზადების პროცესში. ჩართეთ ის მხოლოდ მაშინ, როცა დაგჭირდებათ.

ცნობა ტენიანი ვენტელატორით

ფუნქცია შექმნილია მზადების მანძილზე ენერჯის დასაზოგად.

ამ ფუნქციის გამოყენებისას ნათურა 30 წამის შემდეგ ავტომატურად ითიშება.

შეგიძლიათ, კვლავ ჩართოთ ნათურა, მაგრამ აღნიშნული ქმედება შეამცირებს ენერჯის მოსალოდნელ დანაზოგს.

14. მენიუს სტრუქტურა

14.1 მენიუ

მენიუს საგანი	გამოყენება
მომზადება დახმარებით	გამოიტანს ავტომატური პროგრამების ჩამონათვალს.
წმენდა	გამოიტანს წმენდის პროგრამების ჩამონათვალს.

მენიუს საგანი		გამოყენება
რჩეულები		ფავორიტი პარამეტრების ჩამონათვალები.
ოპციები		მოწყობილობის კონფიგურაციის დაყენება.
პარამეტრები	აწყობა	მოწყობილობის კონფიგურაციის დაყენება.
	სერვისი	აჩვენებს პროგრამის ვერსიასა და კონფიგურაციას.

14.2 ქვემენიუ: წმენდა

ქვე-მენიუ	გამოყენება
პიროლიზური წმენდა, სწრაფი	ხანგრძლივობა: 1 h.
პიროლიზური წმენდა, სტანდარტული	ხანგრძლივობა: 1 h 30 min.
პიროლიზური წმენდა, ინტენსიური	ხანგრძლივობა: 3 h.

14.3 ქვემენიუ: ოპციები

ქვე-მენიუ	გამოყენება
სინათლე	ჩართავს და გამორთავს ნათურას.
ბავშვებისთვის ბლოკირება	ხელს უშლის მოწყობილობის შემთხვევით გააქტიურებას. ვარიანტის ჩართვის შემთხვევაში, მოწყობილობის ჩართვისას ეკრანზე ჩნდება ტექსტი ბავშვებისთვის ბლოკირება მოწყობილობის გამოყენების გასააქტიურებლად, აირჩიეთ კოდის სიმბოლოები ანბანური წყობის მიხედვით. როდესაც ფუნქცია ჩართულია და მოწყობილობა გამორთულია, მოწყობილობის კარი ჩაკეტილია. წვდომა ტაიმერზე, დისტანციურ მუშაობაზე და ნათურა ხელმისაწვდომია ჩართული პარამეტრით.

ქვე-მენიუ	გამოყენება
სწრაფი გაცხელება	ამოკლებს გაცხელების დროს. ხელმისაწვდომია მხოლოდ ღუმელის ზოგიერთი ფუნქციისათვის.
წმენდის შემხსენებელი	ჩართავს და გამორთავს შეხსენებას.
დროის მაჩვენებელი	ჩართავს და გამორთავს საათს.
ციფრული საათის სტილი	ცვლის ეკრანზე გამოსული დროის მაჩვენებლის ფორმატს.

14.4 ქვემენიუ: აწყობა

ქვე-მენიუ	აღწერა
ენა	აყენებს მოწყობილობის ენას.
ეკრანის სიკაშკაშე	აყენებს ეკრანის სიკაშკაშეს.
ღილაკის ტონები	ჩართავს და გამორთავს სენსორული ველების ხმას. ხმის გამორთვა შეუძლებელია: ①-ით.
ხმოვანი სიგნალის დონე	აყენებს ტონებისა და სიგნალების ხმას.
დღის მანძილზე დრო	აყენებს მიმდინარე დროსა და თარიღს.



14.5 ქვემენიუ: სერვისი



ქვე-მენიუ	აღწერა
დემო-რეჟიმი	აქტივაციის / დეაქტივაციის კოდი: 2468
პროგრამული ვერსია	ინფორმაცია პროგრამული ვერსიის შესახებ.
ყველა პარამეტრის განულება	აღადგენს ქარხნულ პარამეტრებს.

15. მარტივია!

პირველ გამოყენებამდე თქვენ უნდა დააყენოთ:				
ენა	ეკრანის სიკაშკაშე	დილაკის ტონები	ხმოვანი სიგნალის დონე	დღის მანძილზე დრო

გაეცანით მართვის პანელსა და ეკრანზე არსებულ ძირითად ხატულებს:					
 ჩართვა / გამორთვა	 მენიუ	 რჩეულები	 ტაიმერი	 საკვები პროდუქტების სენსორი	START / STOP



დაიწყეთ მოწყობილობის გამოყენება				
სწრაფი დაწყება	ჩართეთ მოწყობილობა და დაიწყეთ საჭმლის მომზადება ნაგულისხმები ფუნქციის ტემპერატურის და დროისათვის.	ნაბიჯი 1	ნაბიჯი 2	ნაბიჯი 3
		ხანგრძლივად შეეხეთ:  -ით.	 ... - აირჩიეთ პრივილეგირებული ფუნქცია.	დააჭირეთ: START -ით.
სწრაფი გათიშვა	გამორთეთ მოწყობილობა, ნებისმიერი ეკრანი თუ შეტყობინება, ნებისმიერ დროს.	 - შეეხეთ ხანგრძლივად იქამდე, სანამ მოწყობილობა გაითიშება.		

საჭმლის მომზადების დაწყება				
ნაბიჯი 1	ნაბიჯი 2	ნაბიჯი 3	ნაბიჯი 4	ნაბიჯი 5
 - დააჭირეთ მოწყობილობის ჩასართავად.	 ... - აირჩიეთ გაცხელების ფუნქცია.	°C - დააყენეთ ტემპერატურა.	OK - დააჭირეთ დასადასტურებლად.	START - დააჭირეთ საჭმლის მომზადების დაწყებას.

გაიგეთ, როგორ მოამზადოთ საჭმელი სწრაფად				
გამოიყენეთ ავტომატური პროგრამები, რათა სწრაფად მოამზადოთ კერძი ნაგულისხმები პარამეტრებით:				
მომზადება დახმარებით	ნაბიჯი 1	ნაბიჯი 2	ნაბიჯი 3	ნაბიჯი 4
	დააჭირეთ: ①-ით.	დააჭირეთ: ≡-ით.	დააჭირეთ: ✂ მომზადება დახმარებით.	აირჩიეთ კერძი.

საჭმლის მომზადების დროის დასაყენებლად გამოიყენეთ სწრაფი ფუნქციები	
<p>10% დასრულების დამხმარე გამოიყენეთ 10% დასრულების დამხმარე დამატებითი დროისათვის ან საჭმლის შესაცვლელად, როდესაც საჭმლის მომზადების დროის 10%-ია დარჩენილი.</p>	<p>საჭმლის მომზადების დროის გასახანგრძლივებლად დააჭირეთ +1წთ.</p>

16. გარემოსდაცვითი პრობლემები

გადაამუშავეთ საგნები სიმბოლოთი . ჩადეთ შეფუთვა შესაბამის კონტეინერებში გადასამუშავებლად. ხელი შეუწყვეთ გარემოსა და ადამიანის ჯანმრთელობის დაცვას ელექტრო და ელექტრონული მოწყობილობების ნარჩენების გადამამუშავებით. არ გადაყაროთ  სიმბოლოთი მონიშნული მოწყობილობები საყოფაცხოვრებო ნარჩენებთან ერთად. დააბრუნეთ პროდუქტი ადგილობრივ გადასამუშავებელ დაწესებულებაში ან დაუკავშირდით თქვენს მუნიციპალურ ოფისს.

FÜR PERFEKTE ERGEBNISSE

Danke, dass du dich für dieses AEG Produkt entschieden hast. Wir haben es geschaffen, damit du viele Jahre von seiner ausgezeichneten Leistung und den innovativen Technologien, die dir das Leben erleichtern, profitieren kannst. Es ist mit Funktionen ausgestattet, die in gewöhnlichen Geräten nicht vorhanden sind. Bitte nimm dir ein paar Minuten Zeit, um das Beste aus ihm herauszuholen.

Besuche uns auf unserer Website, um:



Anwendungshinweise, Prospekte, Informationen zu Fehlerbehebung, Service und Reparatur zu erhalten:

www.aeg.com/support



Registrierte dein Produkt, um einen erstklassigen Service zu erhalten:

www.registreaeg.com



Um Zubehör, Verbrauchsmaterial und Original-Ersatzteile für dein Gerät zu kaufen:

www.aeg.com/shop

KUNDENDIENST UND SERVICE

Bitte verwende ausschließlich Original-Ersatzteile für deine Produkte.

Halte folgende Angaben bereit, wenn du dich an ein autorisiertes Servicezentrum wendest: Modell, PNC, Seriennummer.

Die Daten findest du auf dem Typenschild.

 Warnungs-/Sicherheitshinweise

 Allgemeine Informationen und Empfehlungen

 Informationen zum Umweltschutz

Änderungen vorbehalten.

INHALTSVERZEICHNIS

1. SICHERHEITSHINWEISE.....	261	3.2 Zubehör.....	268
1.1 Sicherheit von Kindern und schutzbedürftigen Personen.....	261	4. BEDIENFELD.....	269
1.2 Allgemeine Sicherheit.....	262	4.1 Überblick – Bedienfeld.....	269
2. SICHERHEITSANWEISUNGEN.....	263	4.2 Display.....	270
2.1 Montage.....	263	5. VOR DER ERSTEN VERWENDUNG.....	271
2.2 Elektrischer Anschluss.....	264	5.1 Erste Reinigung	271
2.3 Gebrauch.....	265	5.2 Erste Verbindung.....	271
2.4 Reinigung und Pflege.....	266	5.3 Erstes Vorheizen.....	271
2.5 Pyrolytische Reinigung.....	266	6. TÄGLICHER GEBRAUCH.....	271
2.6 Innenbeleuchtung.....	267	6.1 Einstellung: Ofenfunktionen.....	272
2.7 Wartung.....	267	6.2 Einstellung: Koch-Assistent.....	272
2.8 Entsorgung.....	267	6.3 Ofenfunktionen.....	272
3. GERÄTEBESCHREIBUNG.....	268	6.4 Hinweise zum:Feuchte Umluft....	274
3.1 Gesamtansicht.....	268		

7. UHRFUNKTIONEN.....	275	11.4 Erinnerungsfunktion Reinigen....	287
7.1 Beschreibung der Uhrfunktionen.	275	11.5 Aus- und Einbau: Tür.....	287
7.2 Einstellung: Uhrfunktionen.....	275	11.6 Austausch: Lampe.....	288
8. VERWENDUNG DES ZUBEHÖRS.....	277	12. FEHLERSUCHE.....	289
8.1 Einsetzen des Zubehörs.....	277	12.1 Was zu tun ist, wenn	290
8.2 Temperatursensor.....	278	12.2 Handhabung: Fehlercodes.....	290
8.3 Benutzung: Temperatursensor....	278	12.3 Service-Daten.....	291
9. ZUSATZFUNKTIONEN.....	280	13. ENERGIEEFFIZIENZ.....	291
9.1 So speichern Sie: Favoriten.....	280	13.1 Produktinformation und	
9.2 Tastensperre.....	280	Produktinformationsblatt gemäß den EU-	
9.3 Automatische Abschaltung.....	281	Verordnungen zu Umweltdesign und	
9.4 Kühlgebläse.....	281	Energiekennzeichnung.....	291
10. TIPPS UND HINWEISE.....	282	13.2 Energiesparen.....	292
10.1 Garempfehlungen.....	282	14. MENÜSTRUKTUR.....	293
10.2 Feuchte Umluft.....	282	14.1 Menü.....	293
10.3 Feuchte Umluft -		14.2 Untermenü für: Reinigung.....	293
Empfohlenes Zubehör.....	283	14.3 Untermenü für: Optionen.....	294
10.4 Gartabellen für Prüfinstitute.....	283	14.4 Untermenü für: Setup.....	294
11. REINIGUNG UND PFLEGE.....	285	14.5 Untermenü für: Service.....	295
11.1 Hinweise zur Reinigung.....	285	15. DAS IST GANZ EINFACH!.....	295
11.2 Entfernen: Einhängegitter	285	16. INFORMATIONEN ZUR	
11.3 Benutzung:		ENTSORGUNG.....	296
Pyrolytische Reinigung.....	286		

1. SICHERHEITSHINWEISE

Lesen Sie vor der Montage und dem Gebrauch des Geräts zuerst die Bedienungsanleitung. Bei Verletzungen oder Schäden infolge nicht ordnungsgemäßer Montage oder Verwendung übernimmt der Hersteller keine Haftung. Bewahren Sie die Anleitung zum Nachschlagen an einem sicheren und zugänglichen Ort auf.

1.1 Sicherheit von Kindern und schutzbedürftigen Personen

- Das Gerät kann von Kindern ab 8 Jahren und Personen mit eingeschränkten physischen, sensorischen oder geistigen Fähigkeiten oder mit mangelnder Erfahrung/mangelndem Wissen benutzt werden, wenn sie durch eine für ihre Sicherheit zuständige Person beaufsichtigt werden oder von

dieser Person Anweisungen erhalten haben, wie das Gerät sicher zu bedienen ist und welche Gefahren bei nicht ordnungsgemäßer Bedienung bestehen. Kinder unter 8 Jahren und Personen mit schweren Behinderungen oder Mehrfachbehinderung sollten vom Gerät ferngehalten werden, wenn sie nicht ständig beaufsichtigt werden.

- Kinder sollten beaufsichtigt werden, um sicherzustellen, dass sie nicht mit dem Gerät.
- Halten Sie sämtliches Verpackungsmaterial von Kindern fern und entsorgen Sie es ordnungsgemäß.
- **WARNUNG:** Das Gerät und die zugänglichen Geräteteile werden während des Betriebs heiß. Halten Sie Kinder und Haustiere von dem Gerät fern, wenn es in Betrieb oder in der Abkühlphase ist.
- Falls Ihr Gerät mit einer Kindersicherung ausgestattet ist, empfehlen wir, diese einzuschalten.
- Kinder dürfen keine Reinigung und Wartung des Geräts ohne Beaufsichtigung durchführen.

1.2 Allgemeine Sicherheit

- Dieses Gerät ist nur zum Kochen bestimmt.
- Dieses Gerät ist für den häuslichen Gebrauch im Haushalt in Innenräumen konzipiert.
- Dieses Gerät darf in Büros, Hotelzimmern, Gästezimmern in Pensionen, Bauernhöfen und anderen ähnlichen Unterkünften verwendet werden, wenn diese Nutzung das (durchschnittliche) Nutzungsniveau im Haushalt nicht überschreitet.
- Die Montage des Geräts und der Austausch des Kabels muss von einer Fachkraft vorgenommen werden.
- Verwenden Sie das Gerät nicht, bevor es in den Einbauschrank gesetzt wird.
- Vor Wartungsarbeiten ist das Gerät von der elektrischen Stromversorgung zu trennen.

- Wenn das Netzkabel beschädigt ist, muss es vom Hersteller, seinem autorisierten Kundenservice oder einer gleichermaßen qualifizierten Person ausgetauscht werden, um Gefahren durch elektrischen Strom zu vermeiden.
- **WARNUNG:** Vergewissern Sie sich, dass das Gerät ausgeschaltet ist, bevor Sie die Lampe austauschen, um einen Stromschlag zu vermeiden.
- **ACHTUNG:** Das Gerät und die zugänglichen Geräteteile werden während des Betriebs heiß. Es ist darauf zu achten, die Heizelemente oder die Oberfläche des Garraums nicht zu berühren.
- Verwenden Sie stets Topfhandschuhe, um Zubehör oder Geschirr herauszunehmen oder zu verstauen.
- Verwenden Sie ausschließlich den für dieses Gerät empfohlenen KT Sensor (Kerntemperatursensor).
- Ziehen Sie die Einhängegitter zuerst vorne und dann hinten von den Seitenwänden weg. Setzen Sie die Einhängegitter in umgekehrter Reihenfolge ein.
- Reinigen Sie das Gerät nicht mit einem Dampfstrahlreiniger.
- Benutzen Sie zum Reinigen der Glastür keine scharfen Scheuermittel oder Metallschwämmchen; sie könnten die Glasfläche verkratzen und zum Zersplittern der Scheibe führen.
- Entfernen Sie vor der pyrolytischen Reinigung alle Zubehörteile und übermäßige Ansammlungen/ Ablagerungen aus dem Innenraum des Geräts.

2. SICHERHEITSANWEISUNGEN

2.1 Montage

**WARNUNG!**

Nur eine qualifizierte Fachkraft darf die Montage des Geräts vornehmen.

- Entfernen Sie das gesamte Verpackungsmaterial.
- Montieren Sie ein beschädigtes Gerät nicht und benutzen Sie es nicht.
- Halten Sie sich an die mitgelieferte Montageanleitung.
- Seien Sie beim Umsetzen des Gerätes vorsichtig, da es sehr schwer ist. Tragen Sie stets Sicherheitshandschuhe und festes Schuhwerk.

SICHERHEITSANWEISUNGEN

- Ziehen Sie das Gerät nicht am Griff.
- Montieren Sie das Gerät an einem sicheren und geeigneten Ort, der den Montageanforderungen entspricht.
- Die Mindestabstände zu anderen Geräten und Küchenmöbeln sind einzuhalten.
- Überprüfen Sie vor der Montage des Gerätes, ob sich die Gerätetür ungehindert öffnen lässt.
- Das Gerät ist mit einem elektrischen Kühlsystem ausgestattet. Es muss mit der elektrischen Stromversorgung betrieben werden.
- Das Einbaugerät muss die Stabilitätsanforderungen von DIN 68930 erfüllen.

Mindesthöhe des Einbaumöbels (Mindesthöhe des Schanks unter der Arbeitsplatte)	578 (600) mm
Schrankbreite	560 mm
Schrankschranktiefe	550 (550) mm
Höhe der Gerätevorderseite	594 mm
Höhe der Geräterückseite	576 mm
Breite der Gerätevorderseite	595 mm
Breite der Geräterückseite	559 mm
Gerätetiefe	567 mm
Geräteeinbautiefe	546 mm
Tiefe bei geöffneter Tür	1027 mm
Mindestgröße der Belüftungsöffnung. Öffnung auf der Rückseite unten	560x20 mm
Länge des Netzanschlusskabels. Das Kabel befindet sich in der rechten Ecke auf der Rückseite	1500 mm
Befestigungsschrauben	4x25 mm

2.2 Elektrischer Anschluss



WARNUNG!

Brand- und Stromschlaggefahr.

- Alle elektrischen Anschlüsse sind von einem geprüften Elektriker vorzunehmen.
- Das Gerät muss geerdet sein.
- Stellen Sie sicher, dass die Daten auf dem Typenschild mit den elektrischen Nennwerten der Netzspannung übereinstimmen.

- Schließen Sie das Gerät nur an eine ordnungsgemäß installierte Schutzkontaktsteckdose an.
- Verwenden Sie keine Mehrfachsteckdosen oder Verlängerungskabel.
- Achten Sie darauf, Netzstecker und Netzkabel nicht zu beschädigen. Falls das Netzkabel des Geräts ersetzt werden muss, lassen Sie diese Arbeit durch unseren autorisierten Kundendienst durchführen.
- Achten Sie darauf, dass das Netzkabel die Gerätetür oder die Nische unter dem Gerät nicht berührt oder in ihre Nähe gelangt, insbesondere wenn das Gerät eingeschaltet oder die Tür heiß ist.
- Alle Teile, die gegen direktes Berühren schützen, sowie die isolierten Teile müssen so befestigt werden, dass sie nicht ohne Werkzeug entfernt werden können.
- Stecken Sie den Netzstecker erst nach Abschluss der Montage in die Steckdose. Stellen Sie sicher, dass der Netzstecker nach der Montage noch zugänglich ist.
- Falls die Steckdose lose ist, schließen Sie den Netzstecker nicht an.
- Ziehen Sie nicht am Netzkabel, wenn Sie das Gerät von der Stromversorgung trennen möchten. Ziehen Sie stets am Netzstecker.
- Verwenden Sie nur geeignete Trenneinrichtungen: Überlastschalter, Sicherungen (Schraubsicherungen müssen aus dem Halter entfernt werden können), Fehlerstromschutzschalter und Schütze.
- Die elektrische Installation muss eine Trenneinrichtung aufweisen, mit der Sie das Gerät allpolig von der Stromversorgung trennen können. Die Trenneinrichtung muss mit einer Kontaktöffnungsbreite von mindestens 3 mm ausgeführt sein.
- Schließen Sie die Gerätetür ganz, bevor Sie den Netzstecker in die Steckdose stecken.
- Das Gerät wird mit einem Netzstecker und Netzkabel geliefert.

2.3 Gebrauch



WARNUNG!

Verletzungs-, Verbrennungs-, Stromschlag- oder Explosionsgefahr.

- Nehmen Sie keine technischen Änderungen am Gerät vor.
- Vergewissern Sie sich, dass die Lüftungsöffnungen nicht blockiert sind.
- Lassen Sie das Gerät während des Betriebs nicht unbeaufsichtigt.
- Schalten Sie das Gerät nach jedem Gebrauch aus.
- Gehen Sie beim Öffnen der Tür vorsichtig vor, wenn das Gerät in Betrieb ist. Es kann heiße Luft freigesetzt werden.
- Benutzen Sie das Gerät nicht mit nassen Händen oder wenn es mit Wasser Kontakt hat.
- Üben Sie keinen Druck auf die offene Tür aus.
- Verwenden Sie das Gerät nicht als Arbeits- oder Abstellfläche.
- Öffnen Sie die Gerätetür vorsichtig. Die Verwendung von Zutatens mit Alkohol kann eine Mischung aus Alkohol und Luft verursachen.
- Lassen Sie beim Öffnen der Tür keine Funken oder offenen Flammen mit dem Gerät in Kontakt kommen.
- Platzieren Sie keine entflammaren Produkte oder Gegenstände, die mit entflammaren Produkten benetzt sind, im Gerät, auf dem Gerät oder in der Nähe des Geräts.



WARNUNG!

Risiko von Schäden am Gerät.

- Um Beschädigungen und Verfärbungen der Emailbeschichtung zu vermeiden:

SICHERHEITSANWEISUNGEN

- Stellen Sie feuerfestes Geschirr oder andere Gegenstände nicht direkt auf den Boden des Geräts.
- Legen Sie keine Alufolie direkt auf den Boden des Garraums.
- Füllen Sie kein Wasser direkt in das heiße Gerät.
- Lassen Sie nach Abschluss des Garvorgangs kein feuchtes Geschirr oder feuchte Speisen im Gerät stehen.
- Gehen Sie beim Herausnehmen oder Einsetzen des Zubehörs sorgfältig vor.
- Verfärbungen der Emaille- oder Edelstahlbeschichtung haben keine Auswirkung auf die Leistung des Geräts.
- Verwenden Sie eine tiefe Pfanne für feuchte Kuchen. Fruchtsäfte verursachen Flecken, die dauerhaft sein können.
- Kochen Sie immer bei geschlossener Gerätetür.
- Ist das Gerät hinter einer Möbelfront (wie etwa einer Tür) installiert, achten Sie darauf, dass die Tür während des Gerätebetriebs nicht geschlossen wird. Hinter einer geschlossenen Möbelfront können sich Hitze und Feuchtigkeit ansammeln und das Gerät, das Gehäuse oder den Boden beschädigen. Schließen Sie die Möbelfront nicht, bevor das Gerät nach dem Gebrauch völlig abgekühlt ist.

2.4 Reinigung und Pflege



WARNUNG!

Verletzungsgefahr, Brandgefahr oder Beschädigung des Geräts.

- Vor Wartungsarbeiten das Gerät deaktivieren und den Stecker des Anschlusskabels aus der Steckdose ziehen.
- Vergewissern Sie sich, dass das Gerät abgekühlt ist. Es besteht die Gefahr, dass die Glasscheiben brechen.
- Ersetzen Sie die Türglasscheiben umgehend, wenn sie beschädigt sind. Wenden Sie sich an einen autorisierten Kundendienst.
- Gehen Sie beim Aushängen der Tür vorsichtig vor. Die Tür ist schwer!
- Reinigen Sie das Gerät regelmäßig, um eine Verschlechterung des Oberflächenmaterials zu verhindern.
- Reinigen Sie das Gerät mit einem weichen, feuchten Tuch. Verwenden Sie ausschließlich Neutralreiniger. Verwenden Sie keine Scheuermittel, Scheuerschwämme, scharfe Reinigungsmittel oder Metallgegenstände.
- Falls Sie ein Backofenspray verwenden, befolgen Sie die Sicherheitsanweisungen auf seiner Verpackung.

2.5 Pyrolytische Reinigung



WARNUNG!

Im Pyrolyse-Modus besteht Verletzungs- und Brandgefahr und es können chemische Emissionen (Dämpfe) austreten.

- Entfernen Sie vor der Pyrolyse und dem ersten Vorheizen Folgendes aus dem Garraum:
 - Speisereste, Öl oder Fettansammlungen / -ablagerungen.
 - Alle abnehmbaren Gegenstände (die mit dem Gerät mitgeliefert werden, wie z. B. Regale, Seitenleisten usw.), insbesondere alle antihaftbeschichteten Töpfe, Pfannen, Backbleche, Utensilien usw.
- Lesen Sie sorgfältig alle Anweisungen zur pyrolytischen Reinigung durch.

- Halten Sie Kinder während der Pyrolyse vom Gerät fern. Das Gerät wird sehr heiß und die heiße Luft wird durch die vorderen Kühllüftungsöffnungen freigesetzt.
- Die pyrolytische Reinigung erfolgt bei sehr hoher Temperatur und kann Dämpfe von Lebensmittelrückständen und Gerätematerialien freisetzen. Beachten Sie Folgendes:
 - Sorgen Sie während und nach der Pyrolyse für eine gute Belüftung.
 - Sorgen Sie während und nach dem ersten Vorheizen für eine gute Belüftung.
- Während und nach der Pyrolyse kein Wasser auf die Backfentür geben, um eine Beschädigung der Glasscheiben zu vermeiden.
- Die von den Pyrolyse-Backöfen / Speiseresten freigesetzten Dämpfe sind ungefährlich für Menschen, einschließlich Kinder und Personen mit Gesundheitsproblemen.
- Halten Sie Haustiere während und nach der Pyrolyse und dem ersten Aufheizen vom Gerät fern. Kleine Haustiere (insbesondere Vögel und Reptilien) können sehr empfindlich auf Temperaturschwankungen und emittierte Dämpfe reagieren.
- Antihafbeschichtungen auf Töpfen, Pfannen, Backblechen und Kochutensilien usw. können durch die hohen Temperaturen während der pyrolytischen Reinigung aller pyrolytischen Backöfen beschädigt werden und geringfügige Mengen an gesundheitsschädlichen Dämpfen freisetzen.

2.6 Innenbeleuchtung



WARNUNG!
Stromschlaggefahr.

- Bezüglich der Lampe(n) in diesem Gerät und separat verkaufter Ersatzlampen: Diese Lampen müssen extremen physikalischen Bedingungen in Haushaltsgeräten standhalten, wie z.B. Temperatur, Vibration, Feuchtigkeit, oder sollen Informationen über den Betriebszustand des Gerätes anzeigen. Sie sind nicht für den Einsatz in anderen Geräten vorgesehen und nicht für die Raumbelichtung geeignet.
- Dieses Produkt enthält eine Lichtquelle der Energieeffizienzklasse G.
- Verwenden Sie nur Lampen mit der gleichen Leistung .

2.7 Wartung

- Wenden Sie sich zur Reparatur des Geräts an den autorisierten Kundendienst.
- Dabei dürfen ausschließlich Originalersatzteile verwendet werden.

2.8 Entsorgung



WARNUNG!
Verletzungs- und Erstickungsgefahr.

- Informationen zur Entsorgung des Geräts erhalten Sie von Ihrer Gemeindeverwaltung.
- Trennen Sie das Gerät von der Stromversorgung.
- Schneiden Sie das Netzkabel in der Nähe des Geräts ab, und entsorgen Sie es.
- Entfernen Sie das Türschloss, um zu verhindern, dass sich Kinder, oder Haustiere im Gerät einschließen.

3. GERÄTEBESCHREIBUNG

3.1 Gesamtansicht

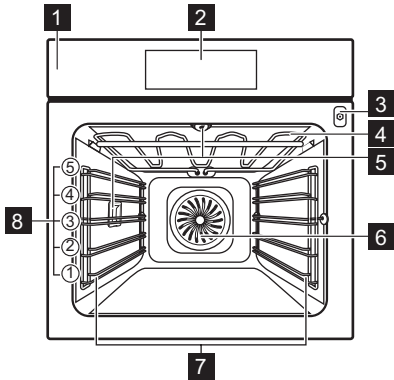

- 1** Bedienfeld
- 2** Display
- 3** Buchse für den Temperatursensor
- 4** Heizelement
- 5** Lampe
- 6** Ventilator
- 7** Einschubschienen, herausnehmbar
- 8** Einschubebenen

3.2 Zubehör

Kombirost

Für Kochgeschirr, Kuchenformen, Braten.

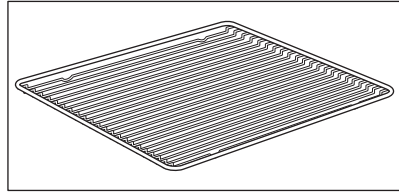

Backblech

Für Kuchen und Plätzchen.

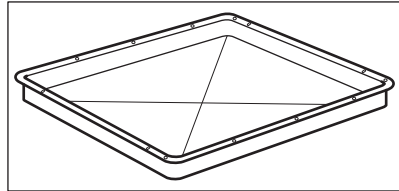

Brat- und Fettpfanne

Zum Backen und Braten oder zum Auffangen von abtropfendem Fett.

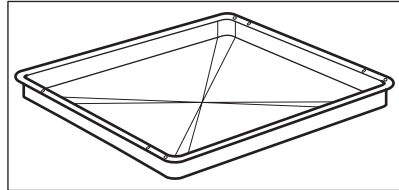

Temperatursensor

Zum Messen der Temperatur in der Speise.

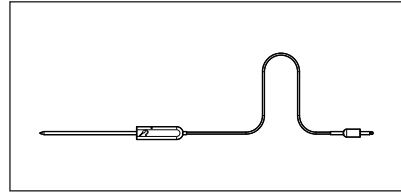

Teleskopschienen

Zum einfacheren Einsetzen und Entnehmen der Backbleche und des Kombirosts.

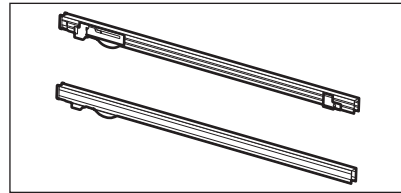

4. BEDIENFELD

4.1 Überblick – Bedienfeld

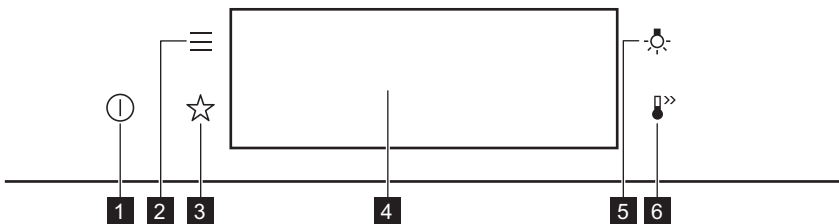

1	EIN / AUS	Gedrückt halten, um das Gerät ein- und auszuschalten.
2	Menü	Listet die Gerätefunktionen auf.
3	Favoriten	Liste der bevorzugten Einstellungen.
4	Display	Zeigt die aktuellen Einstellungen des Geräts an.
5	Lichtschalter	Ein- und Ausschalten der Beleuchtung.
6	Schnellaufheizung	Ein- und Ausschalten der Funktion: Schnellaufheizung.







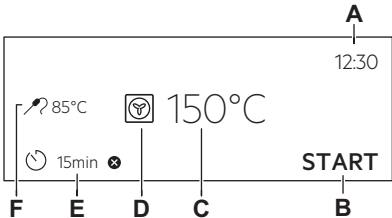

BEDIENFELD

 <p>Drücken Sie</p>	 <p>Wischen</p>	 <p>Gedrückt halten</p>
<p>Berühren Sie die Oberfläche mit der Fingerspitze.</p>	<p>Bewegen Sie die Fingerspitze über die Oberfläche.</p>	<p>Berühren Sie die Oberfläche 3 Sekunden lang.</p>

4.2 Display

	<p>Display mit Tastenfunktionen.</p> <p>A. Uhrzeit B. START/STOP C. Temperatur D. Ofenfunktionen E. Kurzzeitwecker F. Temperatursensor (nur ausgewählte Modelle)</p>
---	---

Display-Anzeigen

<p>Grundlegende Anzeigen - Navigieren im Display.</p>			
<p>OK Bestätigen der Auswahl / Einstellung.</p>	<p> Zurückblättern um eine Menüebene.</p>	<p> Rückgängig machen der letzten Aktion.</p>	<p> Ein- und Ausschalten der Optionen.</p>
<p>Alarmsignal Funktionsanzeigen – der Signalton ertönt nach Ablauf der eingestellten Kochzeit.</p>			
<p> Die Funktion ist eingeschaltet.</p>	<p> Die Funktion ist eingeschaltet. Der Garvorgang stoppt automatisch.</p>	<p> Das Alarmsignal ist ausgeschaltet.</p>	
<p>Timer-Anzeigen</p>			
<p> Einstellen der Funktion: Zeitvorwahl.</p>	<p> Abbrechen der Einstellung.</p>		

5. VOR DER ERSTEN VERWENDUNG



WARNUNG!

Siehe Kapitel Sicherheitshinweise.

5.1 Erste Reinigung



<p>Schritt 1</p>	<p>Schritt 2</p>	<p>Schritt 3</p>
<p>Entfernen Sie alle Zubehörteile und die herausnehmbaren Einhängegitter aus dem Gerät.</p>	<p>Reinigen Sie das Gerät und das Zubehör nur mit einem Mikrofasertuch, warmem Wasser und einem milden Reinigungsmittel.</p>	<p>Setzen Sie die Zubehörteile und die herausnehmbaren Einhängegitter in das Gerät ein.</p>

5.2 Erste Verbindung

Nach der ersten Verbindung zeigt das Display eine Willkommensnachricht an. Sie müssen folgende Einstellungen vornehmen: Sprache, Helligkeit, Tastentöne, Lautstärke, Uhrzeit.

5.3 Erstes Vorheizen

Den leeren Ofen vor der ersten Inbetriebnahme vorheizen.

<p>Schritt 1</p>	<p>Entfernen Sie alle Zubehörteile und die herausnehmbaren Einhängegitter aus dem Backofen.</p>
<p>Schritt 2</p>	<p>Stellen Sie die Höchsttemperatur für folgende Funktion ein: . Lassen Sie den Ofen 1 Std lang eingeschaltet.</p>
<p>Schritt 3</p>	<p>Stellen Sie die Höchsttemperatur für folgende Funktion ein: . Lassen Sie den Ofen 15 Min lang eingeschaltet.</p>
<p> Der Ofen kann während des Vorheizens Geruch und Rauch verströmen. Stellen Sie sicher, dass der Raum belüftet ist.</p>	

6. TÄGLICHER GEBRAUCH



WARNUNG!

Siehe Kapitel Sicherheitshinweise.

6.1 Einstellung: Ofenfunktionen

Schritt 1	Schalten Sie den Backofen ein. Das Display zeigt die Standard-Ofenfunktion an.
Schritt 2	Drücken Sie auf das Symbol der Ofenfunktion  , um das Untermenü aufzurufen.
Schritt 3	Wählen Sie die Ofenfunktion und drücken Sie: OK . Das Display zeigt: Temperatur.
Schritt 4	Temperatur einstellen. Drücken Sie: OK .
Schritt 5	Drücken Sie: START . Temperatursensor – Sie können den Sensor jederzeit vor oder während des Kochens anschließen.
Drücken Sie STOP , um die Ofenfunktion auszuschalten	
Schritt 6	Schalten Sie den Backofen aus.

6.2 Einstellung: Koch-Assistent



Jedes Gericht in diesem Untermenü hat eine empfohlene Funktion und Temperatur. Sie können die Zeit und Temperatur anpassen.

Einige der Speisen können Sie auch mit der folgenden Funktion zubereiten:

- Gewichtsautomatik
- Temperatursensor









Die Garstufe für die Speise:

- Blutig oder Weniger
- Mittel
- Durch oder Mehr









Schritt 1	Schalten Sie den Backofen ein.
Schritt 2	Drücken Sie:  .
Schritt 3	Drücken Sie:  . Gehen Sie zu: Koch-Assistent.
Schritt 4	Wählen Sie ein Gericht oder eine Speisenart aus.
Schritt 5	Drücken Sie: START .

6.3 Ofenfunktionen

STANDARDFUNKTIONEN

Ofenfunktion	Anwendung
 <p data-bbox="172 336 215 357">Grill</p>	<p data-bbox="322 272 897 296">Zum Grillen dünner Lebensmittel und zum Toasten von Brot.</p>
 <p data-bbox="124 456 263 480">Heißluftgrillen</p>	<p data-bbox="322 392 1006 443">Zum Braten großer Fleischstücke oder von Geflügel mit Knochen auf einer Ebene. Gratinieren und Überbacken.</p>
 <p data-bbox="154 576 232 600">Heißluft</p>	<p data-bbox="322 512 1018 563">Zum Backen auf bis zu 3 Einschubebenen gleichzeitig und zum Dörren. Stelle eine 20 - 40 °C niedrigere Temperatur als bei Ober-/Unterhitze ein.</p>
 <p data-bbox="113 695 277 719">Tiefkühlgerichte</p>	<p data-bbox="322 632 1023 683">Lässt Fertiggerichte (z. B. Pommes frites, Kartoffelspalten oder Frühlingsrollen) schön knusprig werden.</p>
 <p data-bbox="113 815 277 839">Ober-/Unterhitze</p>	<p data-bbox="322 751 878 775">Backen und Braten von Speisen auf einer Einschubebene.</p>
 <p data-bbox="141 935 249 959">Pizzastufe</p>	<p data-bbox="322 871 1029 922">Zum Backen von Pizza. Für ein intensives Überbacken und einen knusprigen Boden.</p>
 <p data-bbox="141 1054 249 1078">Unterhitze</p>	<p data-bbox="322 991 1012 1042">Zum Backen von Kuchen mit knusprigen Böden und zum Einkochen von Lebensmitteln.</p>
 <p data-bbox="132 1174 258 1198">Brot backen</p>	<p data-bbox="322 1110 1018 1187">Verwenden Sie diese Funktion, um Brot/Brötchen mit einem sehr guten, professionellen Ergebnis hinsichtlich Knusprigkeit, Farbe und glänzender Kruste zu backen.</p>
 <p data-bbox="152 1294 238 1318">Gärstufe</p>	<p data-bbox="322 1230 1012 1281">Zur Verkürzung der Gehzeit des Hefeteigs. Dadurch wird die Oberfläche vor dem Austrocknen bewahrt und der Teig elastisch gehalten.</p>

SONDERFUNKTIONEN

Ofenfunktion	Gerät
 Einkochen	Zum Einkochen von Gemüse (z. B. Gurken).
 Dörren	Zum Dörren von Obst, Gemüse und Pilzen in Scheiben.
 Teller wärmen	Zum Vorwärmen von Tellern vor dem Servieren.
 Auftauen	Zum Auftauen von Lebensmitteln (Gemüse und Obst). Die Auftauzeit hängt von der Menge und Größe der gefrorenen Lebensmittel ab.
 Überbacken	Für Gerichte wie Lasagne oder Kartoffelgratin. Gratinieren und Überbacken.
 Niedertemperaturgaren	Für zarte, saftige Braten.
 Warmhalten	Zum Warmhalten von Speisen. Bitte beachte, dass einige Gerichte weiterhin kochen und austrocknen können, während sie warm gehalten werden. Decke die Schalen oder Teller bei Bedarf ab.
 Feuchte Umluft	Diese Funktion ist darauf ausgelegt, beim Kochen Energie zu sparen. Wenn Sie diese Funktion verwendest, kann die Temperatur im Gerät von der eingestellten Temperatur abweichen. Die Restwärme wird verwendet. Der Heizstrom kann reduziert werden. Weitere Informationen findest Sie im Kapitel „Tägliche Verwendung“, Hinweise zu: Feuchte Umluft.

6.4 Hinweise zum:Feuchte Umluft

Diese Funktion wurde zur Einhaltung der Energieeffizienzklassen- und Umweltdesignanforderungen (gemäß EU 65/2014 und EU 66/2014) verwendet. Tests gemäß: IEC/EN 60350-1.

Die Backofentür sollte während des Garvorgangs geschlossen bleiben, damit die Funktion nicht unterbrochen wird. So wird gewährleistet, dass der Backofen mit der höchsten Energieeffizienz arbeitet.

Wenn Sie diese Funktion verwenden, schaltet sich die Backofenbeleuchtung automatisch nach 30 Sekunden aus.

Kochanweisungen finden Sie im Kapitel „Tipps und Hinweise“, Feuchte Umluft. Allgemeine Empfehlungen zum Energiesparen finden Sie im Kapitel „Energieeffizienz“, Energiesparen.

7. UHRFUNKTIONEN

7.1 Beschreibung der Uhrfunktionen

Uhrfunktionen	Anwendung
Garzeitdauer	Einstellen der Garzeitdauer. Max. 23 Std. 59 Min.
Optionen nach Ablauf	Einstellung, was passiert, wenn der Timer mit dem Zählen aufhört.
Zeitvorwahl	Verzögerung des Starts und/oder Endes des Kochens.
Zeitverlängerung	Verlängern der Gardauer.
Erinnerung	Einstellen eines Countdowns. Max. 23 Std. 59 Min. Diese Funktion wirkt sich nicht auf den Betrieb des Geräts aus.
Uptimer	Überwacht die Einschaltdauer der Funktion. Uptimer – du kannst ihn ein- und ausschalten.

7.2 Einstellung: Uhrfunktionen

Einstellen der Uhr	
Schritt 1	Schalten Sie den Backofen ein.
Schritt 2	Drücken Sie: Uhrzeit.
Schritt 3	Stellen Sie die Zeit ein. Drücken Sie: OK.

Einstellen der Gardauer	
Schritt 1	Wählen Sie die Ofenfunktion und stellen Sie die Temperatur ein.

UHRFUNKTIONEN

Einstellen der Gardauer

Schritt 2	Drücken Sie:  .
Schritt 3	Stellen Sie die Zeit ein. Drücken Sie: OK .

Auswählen der Option „Ende“

Schritt 1	Wählen Sie die Ofenfunktion und stellen Sie die Temperatur ein.
Schritt 2	Drücken Sie:  .
Schritt 3	Stellen Sie die Gardauer ein.
Schritt 4	Drücken Sie: ● ● ● .
Schritt 5	Drücken Sie: Optionen nach Ablauf.
Schritt 6	Wählen Sie die gewünschte: Optionen nach Ablauf.
Schritt 7	Drücken Sie: OK . Wiederholen Sie die Aktion, bis das Display den Hauptbildschirm anzeigt.

Verzögerung des Starts des Garvorgangs

Schritt 1	Wählen Sie eine Ofenfunktion und die Temperatur.
Schritt 2	Drücken Sie:  .
Schritt 3	Stellen Sie die Gardauer ein.
Schritt 4	Drücken Sie: ● ● ● .

VERWENDUNG DES ZUBEHÖRS

Verzögerung des Starts des Garvorgangs

Schritt 5	Drücken Sie: Zeitvorwahl.
Schritt 6	Wählen Sie den Wert.
Schritt 7	Drücken Sie: OK . Wiederholen Sie die Aktion, bis das Display den Hauptbildschirm anzeigt.

Verlängern der Gardauer

Wenn 10 % der Gardauer verbleiben und die Speise nicht fertig zu sein scheint, können Sie die Gardauer verlängern. Sie können auch die Ofenfunktion ändern.

Drücken Sie **+1min**, um die Gardauer zu verlängern.

Ändern der Timer-Einstellungen

Schritt 1	Drücken Sie:  .
Schritt 2	Stellen Sie den Timerwert ein.
Schritt 3	Drücken Sie: OK .

Sie können die eingestellte Zeit jederzeit während des Garvorgangs ändern.

8. VERWENDUNG DES ZUBEHÖRS



WARNUNG!

Siehe Kapitel Sicherheitshinweise.

8.1 Einsetzen des Zubehörs

Die kleine Einkerbung auf der Oberseite erhöht die Sicherheit. Die Vertiefungen sind auch Kippsicherungen. Durch den umlaufend erhöhten Rand des Rosts ist das Kochgeschirr gegen Abrutschen vom Rost gesichert.

VERWENDUNG DES ZUBEHÖRS

Kombirost:

Schieben Sie den Rost zwischen die Führungsschienen der Einhängegitter.

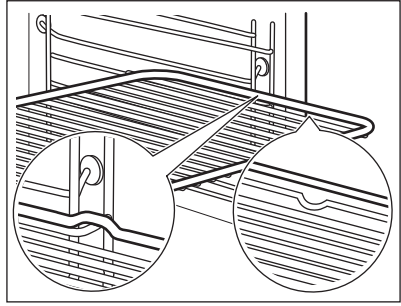

Backblech / Auflauffanne:

Schieben Sie das Backblech zwischen die Führungsstäbe der Einhängegitter.

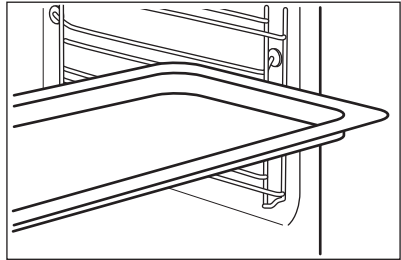

8.2 Temperatursensor

Temperatursensor – misst die Temperatur im Inneren der Speise. Sie können ihn mit jeder Ofenfunktion verwenden.

Es gibt zwei Temperatureinstellungen:



Backofentemperatur: mindestens 120 °C.



Die Backofentemperatur.

Für beste Garergebnisse:

Die Zutaten sollten Raumtemperatur haben.

Verwenden Sie ihn nicht für flüssige Speisen.

Er muss während des Garvorgangs in der Speise bleiben.





Der Backofen berechnet das voraussichtliche Ende des Garvorgangs. Es ist abhängig von der Menge des Garguts, der eingestellten Ofenfunktion und der Temperatur.

8.3 Benutzung: Temperatursensor

Schritt
1

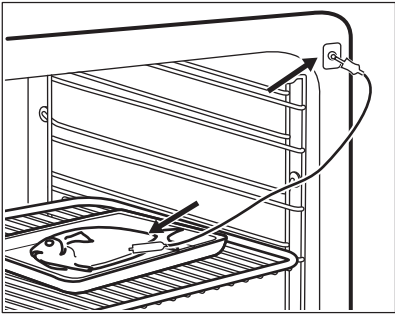
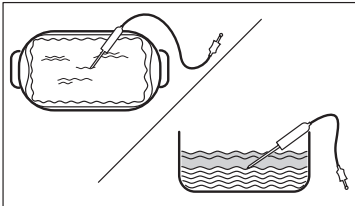
Schalten Sie den Backofen ein.

VERWENDUNG DES ZUBEHÖRS

Schritt 2	Stellen Sie die Ofenfunktion und, falls notwendig, die Temperatur ein.
Schritt 3	Einsetzen: Temperatursensor.
Fleisch, Geflügel und Fisch	Auflauf
Führen Sie die Spitze des Temperatursensor in der Mitte und am dicksten Teil des Fleischstücks oder Fisches ein. Stellen Sie sicher, dass sich mindestens 3/4 des Temperatursensor im Gericht befindet.	Führen Sie die Spitze des Temperatursensor genau in der Mitte des Auflaufs ein. Temperatursensor sollte während des Backens richtig positioniert sein. Verwenden Sie hierzu eine feste Zutat. Verwenden Sie den Rand der Backform zur Unterstützung des Silikongriffs des Temperatursensor. Die Spitze des Temperatursensor darf den Boden einer Backform nicht berühren.
	
Schritt 4	Stecken Sie den Temperatursensor in die Buchse vorne am Ofen. Das Display zeigt die aktuelle Temperatur an: Temperatursensor.
Schritt 5	Drücken Sie  , um die Kerntemperatur des Sensors einzustellen.
Schritt 6	Drücken Sie  , um die bevorzugte Option einzustellen: <ul style="list-style-type: none"> • Alarmsignal – Der Signalton ertönt, wenn die Speise die Kerntemperatur erreicht. • Alarmsignal und Stoppen des Ofens – Der Signalton ertönt und der Ofen schaltet sich aus, wenn die Speise die Kerntemperatur erreicht.
Schritt 7	Wählen Sie die Option und drücken Sie wiederholt:  , um den Hauptbildschirm aufzurufen.



ZUSATZFUNKTIONEN

Schritt 8	Drücken Sie: START . Wenn die Speise die eingestellte Temperatur erreicht, ertönt ein Signalton. Sie können den Garprozess anhalten oder fortsetzen, um sicherzustellen, dass die Speise durchgegart ist.
Schritt 9	Ziehen Sie den Stecker des Temperatursensor aus der Steckdose und nehmen Sie das Gericht aus dem Ofen. <div style="border: 1px solid black; padding: 5px; margin-top: 10px;"> WARNUNG! Es besteht das Risiko von Verbrennungen, da der Temperatursensor heiß wird. Seien Sie vorsichtig, wenn Sie den Stecker ziehen und den Sensor aus dem Gargut nehmen.</div>

9. ZUSATZFUNKTIONEN

9.1 So speichern Sie: Favoriten

Sie können Ihre bevorzugten Einstellungen, wie die Ofenfunktion, die Gardauer, Temperatur oder die Reinigungsfunktion speichern. Sie können 3 Favoriten speichern.

Schritt 1	Schalten Sie das Gerät ein.
Schritt 2	Wählen Sie die gewünschte Einstellung aus.
Schritt 3	Drücken Sie:  . Wählen Sie: Favoriten.
Schritt 4	Wählen Sie: Aktuelle Einstellungen speichern.
Schritt 5	Drücken Sie + , um die Einstellung hinzuzufügen zur Liste: Favoriten. Drücken Sie OK .
 – zum Zurücksetzen der Einstellung drücken.  – zum Abbrechen der Einstellung drücken.	

9.2 Tastensperre



Diese Funktion verhindert ein versehentliches Verstellen der Ofenfunktion.

Schritt 1	Schalten Sie das Gerät ein.
------------------	-----------------------------

Schritt 2	Stellen Sie eine Backofenfunktion ein.
Schritt 3	☆, 🔑 – gleichzeitig drücken, um die Funktion einzuschalten.
Zum Ausschalten der Funktion wiederholen Sie Schritt 3.	

9.3 Automatische Abschaltung

Aus Sicherheitsgründen schaltet sich das Gerät nach einiger Zeit aus, wenn eine Ofenfunktion eingeschaltet ist und Sie die Einstellungen nicht ändern.

 (°C)	 (Std)
30 - 115	12.5
120 - 195	8.5
200 - 245	5.5
250 - max.	3

Die Abschaltautomatik funktioniert nicht mit den Funktionen: Backofenbeleuchtung, Temperatursensor, Ende, Niedertemperaturgaren.

9.4 Kühlgebläse

Wenn das Gerät in Betrieb ist, schaltet sich das Kühlgebläse automatisch ein, um die Oberflächen des Geräts kühl zu halten. Nach dem Abschalten des Geräts kann das Kühlgebläse weiterlaufen, bis das Gerät abgekühlt ist.

10. TIPPS UND HINWEISE

10.1 Garempfehlungen



Die Temperaturen und Garzeiten in den Tabellen sind nur Richtwerte. Sie hängen von den Rezepten sowie der Qualität und Menge der verwendeten Zutaten ab.





Ihr Gerät backt oder brät unter Umständen anders als Ihr früheres Gerät. Die Hinweise unten enthalten die empfohlenen Einstellungen für Temperatur, Gardauer und Einschubebene für die einzelnen Speisen.

Finden Sie für ein bestimmtes Rezept keine konkreten Angaben, orientieren Sie sich an einem ähnlichem Rezept.

Weitere Garempfehlungen finden Sie in den Kochtabellen auf unserer Website. Um die Gartipps zu finden, überprüfen Sie die PNC-Nummer auf dem Typenschild, das sich am vorderen Rahmen des Garraums befindet.

10.2 Feuchte Umluft



Beachte für beste Ergebnisse die unten in der Tabelle aufgeführten Empfehlungen.

		°C		
Brötchen, süß, 16 Stück	Backblech oder tiefes Blech	180	2	25 - 35
Biskuitrolle	Backblech oder tiefes Blech	180	2	15 - 25
Fisch, ganz, 0.2 kg	Backblech oder tiefes Blech	180	3	15 - 25
Plätzchen, 16 Stück	Backblech oder tiefes Blech	180	2	20 - 30
Makronen, 24 Stück	Backblech oder tiefes Blech	160	2	25 - 35
Muffins, 12 Stück	Backblech oder tiefes Blech	180	2	20 - 30
Kleingebäck, pi- kant, 20 Stück	Backblech oder tiefes Blech	180	2	20 - 30
Mürbeteigplätz- chen, 20 Stück	Backblech oder tiefes Blech	140	2	15 - 25

		°C		
Törtchen, 8 Stück	Backblech oder tiefes Blech	180	2	15 - 25

10.3 Feuchte Umluft - Empfohlenes Zubehör

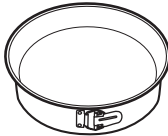
Verwenden Sie die dunklen und nicht reflektierenden Formen und Behälter. Sie haben eine bessere Wärmeabsorption als helle Farbe und reflektierende Schüsseln.

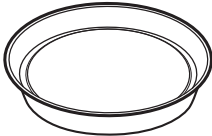



			
Pizzapfanne	Backform	Förmchen	Tortenbodenform
Dunkel, nicht reflektierend 28 cm Durchmesser	Dunkel, nicht reflektierend 26 cm Durchmesser	Keramikform 8 cm Durchmesser, 5 cm Höhe	Dunkel, nicht reflektierend 28 cm Durchmesser

10.4 Gartabellen für Prüfinstitute

Informationen für Prüfinstitute





Tests gemäß: EN 60350, IEC 60350.

Backen auf einer Ebene – Backen in Backformen





		 °C	 Min	
Biskuit, fettfrei	Heißluft	160	45 - 60	2
Biskuit, fettfrei	Ober-/Unterhitze	160	45 - 60	2
Apfelkuchen, 2 Formen à Ø 20 cm	Heißluft	160	55 - 65	2
Apfelkuchen, 2 Formen à Ø 20 cm	Ober-/Unterhitze	180	55 - 65	1
Mürbeteiggebäck	Heißluft	140	25 - 35	2
Mürbeteiggebäck	Ober-/Unterhitze	140	25 - 35	2

TIPPS UND HINWEISE





Backen auf einer Ebene – Kekse
Nutzen Sie die dritte Einschubebene.

		 °C	 Min
Törtchen, 20 pro Blech, Heizen Sie den leeren Backofen vor	Heißluft	150	20 - 30
Törtchen, 20 pro Blech, Heizen Sie den leeren Backofen vor	Ober-/Unterhitze	170	20 - 30

Backen auf mehreren Ebenen – Kekse

		 °C	 Min	
Mürbeteiggebäck	Heißluft	140	25 - 45	2 / 4
Törtchen, 20 pro Blech, Heizen Sie den leeren Backofen vor	Heißluft	150	25 - 35	1 / 4
Biskuit, fettfrei	Heißluft	160	45 - 55	2 / 4
Apfelkuchen, 1 Backform pro Gitter (Ø 20 cm)	Heißluft	160	55 - 65	2 / 4

Grill
Heizen Sie den leeren Backofen 5 Minuten lang vor.
Grillen Sie bei maximaler Temperatureinstellung.

		 Min	
Toast	Grill	1 - 2	5
Rindersteak, Nach der Hälfte der Zeit wenden	Grill	24 - 30	4



11. REINIGUNG UND PFLEGE



WARNUNG!

Siehe Kapitel Sicherheitshinweise.

11.1 Hinweise zur Reinigung

 <p>Reinigungs- mittel</p>	<p>Reinigen Sie die Vorderseite des Geräts nur mit einem Mikrofasertuch mit warmem Wasser und einem milden Reinigungsmittel.</p> <p>Reinigen Sie die Metalloberflächen mit einer geeigneten Reinigungslösung.</p> <p>Reinigen Sie Flecken mit einem milden Reinigungsmittel.</p>
 <p>Täglicher Ge- brauch</p>	<p>Reinigen Sie den Garraum nach jedem Gebrauch. Fettansammlungen oder andere Speisereste könnten einen Brand verursachen.</p> <p>Lassen Sie die Speisen nicht länger als 20 Minuten im Gerät stehen. Trocknen Sie den Garraum nach jedem Gebrauch nur mit einem Mikrofasertuch ab.</p>
 <p>Zubehör</p>	<p>Reinigen Sie alle Zubehörteile nach jedem Gebrauch und lassen Sie sie trocknen. Verwenden Sie nur ein Mikrofasertuch mit warmem Wasser und einem milden Reinigungsmittel. Reinigen Sie die Zubehörteile nicht im Geschirrspüler.</p> <p>Reinigen Sie das Zubehör mit Antihafbeschichtung nicht mit Scheuermitteln oder scharfkantigen Gegenständen.</p>

11.2 Entfernen: Einhängegitter

Entfernen Sie Einhängegitter zur Reinigung des Backofens.

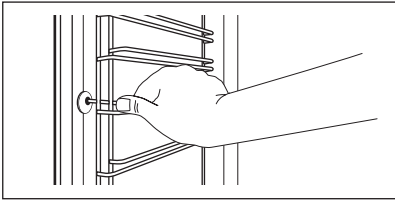
<p>Schritt 1</p>	<p>Schalten Sie den Backofen aus und warten Sie, bis er abgekühlt ist.</p>	
<p>Schritt 2</p>	<p>Ziehen Sie das Einhängegitter vorne von der Seitenwand weg.</p>	

REINIGUNG UND PFLEGE

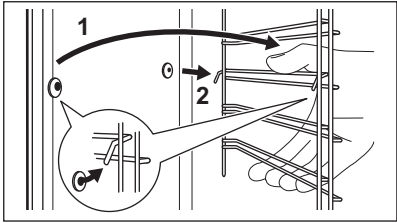
Schritt 3	Ziehen Sie das Einhängegitter hinten von der Seitenwand weg und nehmen Sie es heraus.	
Schritt 4	Setzen Sie die Einhängegitter in umgekehrter Reihenfolge ein. Die Haltestifte an den Teleskoppläufern müssen nach vorne zeigen.	

11.3 Benutzung: Pyrolytische Reinigung

Reinigen Sie den Backofen mit Pyrolytische Reinigung.

 **WARNUNG!**
Es besteht das Risiko von Verbrennungen.

 **VORSICHT!**
Befinden sich weitere Geräte in demselben Küchenmöbel, verwenden Sie diese nicht während dieser Funktion. Andernfalls kann der Backofen beschädigt werden.

Vor dem Pyrolytische Reinigung:		
Schalten Sie den Backofen aus und warten Sie, bis er abgekühlt ist.	Entfernen Sie alle Zubehörteile aus dem Backofen und die herausnehmbaren Einhängegitter.	Reinigen Sie den Backofenboden und die innere Türglasscheibe mit warmem Wasser, einem weichen Tuch und einem milden Reinigungsmittel.

Schritt 1	Schritt 2	Schritt 3
Schalten Sie den Backofen ein.	Drücken Sie:  /Reinigung.	Wählen Sie den Reinigungsmodus.
Option	Reinigungsmodus	Dauer
Pyrolytische Reinigung, kurz	Leichte Reinigung	1 h
Pyrolytische Reinigung, normal	Normale Reinigung	1 h 30 min
Pyrolytische Reinigung, intensiv	Gründliche Reinigung	3 h

i Beim Start der Reinigung wird die Backofentür verriegelt und die Lampe ausgeschaltet. Der Kühlventilator läuft mit einer höheren Drehzahl.

STOP - zum vorzeitigen Ausschalten des Reinigungsvorgangs drücken.
Verwenden Sie den Backofen nicht, bevor das Türverriegelungssymbol im Display erlischt.

Nach Abschluss der Reinigung:

Schalten Sie den Backofen aus und warten Sie, bis er abgekühlt ist.

Reinigen Sie den Garraum mit einem weichen Tuch.

Entfernen Sie die Rückstände vom Garraumboden.

11.4 Erinnerungsfunktion Reinigen

Wenn die Erinnerung erscheint, wird die Reinigung empfohlen.

Verwenden Sie die Funktion: Pyrolytische Reinigung.

11.5 Aus- und Einbau: Tür

Sie können die Tür und inneren Glasscheiben zur Reinigung entfernen. Die Anzahl der Glasscheiben unterscheidet sich je nach Modell.



WARNUNG!

Die Tür ist schwer.



VORSICHT!

Behandeln Sie das Glas vorsichtig, insbesondere an den Kanten der vorderen Scheibe. Das Glas kann zerbrechen.

Schritt 1	Öffnen Sie die Tür vollständig.	
Schritt 2	Heben Sie die Klemmhebel (A) an beiden Türscharnieren an und drücken Sie auf sie.	
Schritt 3	Schließen Sie die Backofentür bis zur ersten Öffnungsstellung (in einem Winkel von ca. 70°). Fassen Sie die Tür mit beiden Händen seitlich an und ziehen Sie sie schräg nach oben vom Backofen weg. Legen Sie die Tür mit der Außenseite nach unten auf ein weiches Tuch und eine stabile Fläche.	

REINIGUNG UND PFLEGE

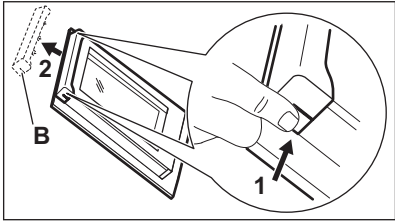
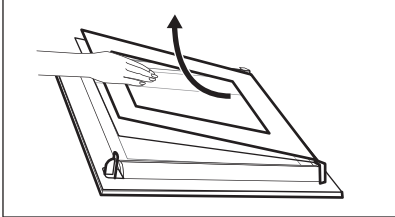
Schritt 4	Fassen Sie die Türabdeckung (B) an der Oberkante der Tür an beiden Seiten an. Drücken Sie sie nach innen, um den Klippverschluss zu lösen.	
Schritt 5	Ziehen Sie die Türabdeckung nach vorn, um sie abzunehmen.	
Schritt 6	Fassen Sie die Glasscheiben der Tür nacheinander am oberen Rand an und ziehen Sie sie nach oben aus den Führungen.	
Schritt 7	Reinigen Sie die Glasscheibe mit Wasser und Spülmittel. Trocknen Sie die Glasscheibe sorgfältig ab. Reinigen Sie die Glasscheiben nicht im Geschirrspüler.	
Schritt 8	Führen Sie nach der Reinigung die obigen Schritte in umgekehrter Reihenfolge durch.	
Schritt 9	Setzen Sie zuerst die kleinere Scheibe ein, dann die größere Scheibe und die Tür.	

11.6 Austausch: Lampe



WARNUNG!

Stromschlaggefahr.
Die Lampe kann heiß sein.

Bevor Sie die Lampe austauschen:

Schritt 1	Schritt 2	Schritt 3
Schalten Sie den Backofen aus. Warten Sie, bis der Ofen kalt ist.	Trennen Sie den Ofen von der Netzversorgung.	Breiten Sie ein Tuch auf dem Garraumboden aus.

Obere Lampe

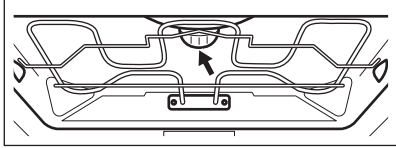
Schritt 1	Drehen Sie die Glasabdeckung und nehmen Sie sie ab.	
Schritt 2	Reinigen Sie die Glasabdeckung.	
Schritt 3	Ersetzen Sie die Lampe durch eine geeignete, bis 300 °C hitzebeständige Lampe.	
Schritt 4	Bringen Sie die Glasabdeckung an.	

Seitenlampe

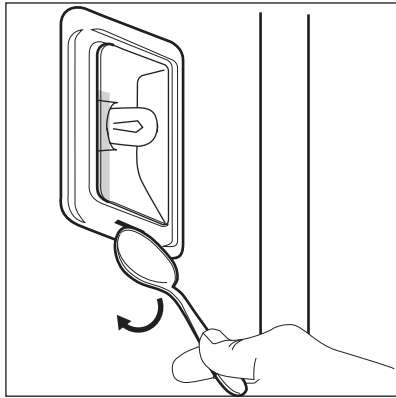
Schritt 1	Entfernen Sie die linke Regalstütze, um an die Lampe zu gelangen.	
Schritt 2	Verwenden Sie einen schmalen, stumpfen Gegenstand (z. B. einen Teelöffel), um die Glasabdeckung zu entfernen.	
Schritt 3	Reinigen Sie die Glasabdeckung.	
Schritt 4	Ersetzen Sie die Lampe durch eine geeignete, bis 300 °C hitzebeständige Lampe.	
Schritt 5	Bringen Sie die Glasabdeckung an.	
Schritt 6	Montieren Sie die linke Regalstütze.	



12. FEHLERSUCHE





WARNUNG!

Siehe Kapitel Sicherheitshinweise.

12.1 Was zu tun ist, wenn ...



 Das Gerät schaltet sich nicht ein oder heizt nicht auf	
 Mögliche Ursache	 Problembesehung
Das Gerät ist nicht oder nicht ordnungsgemäß an die Spannungsversorgung angeschlossen.	Prüfen Sie, ob das Gerät ordnungsgemäß an die Spannungsversorgung angeschlossen ist.
Die Uhrzeit ist nicht eingestellt.	Stellen Sie die Uhr ein. Einzelheiten finden Sie im Uhrfunktionen „Einstellungen.“ Uhrfunktionen.
Die Tür ist nicht richtig geschlossen.	Schließen Sie die Tür vollständig.
Die Sicherung ist durchgebrannt.	Vergewissern Sie sich, dass die Sicherung der Grund für die Störung ist. Wenn das Problem erneut auftritt, wenden Sie sich an einen qualifizierten Elektriker.
Am Gerät Kindersicherung eingeschaltet.	Siehe Kapitel „Menü“, Untermenü: Optionen.

 Komponenten	
 Beschreibung	 Problembesehung
Die Lampe ist durchgebrannt.	Ersetzen Sie die Lampe, Einzelheiten finden Sie im Kapitel „Pflege und Reinigung“, Austausch: Lampe.

Die Reinigung wird immer durch einen Stromausfall unterbrochen. Wiederholen Sie die Reinigung, wenn diese von einem Stromausfall unterbrochen wurde.

12.2 Handhabung: Fehlercodes

Im Falle eines Softwarefehlers zeigt das Display eine Fehlermeldung an. Dieser Abschnitt enthält eine Liste mit Störungen, die Sie selbst beheben können.

 Code und Beschreibung	 Problembhebung
C2 – der Temperatursensor befindet sich im Innern des Geräts während Pyrolytische Reinigung.	Nehmen Sie den Temperatursensor.
C3 – Die Tür ist nicht richtig geschlossen während Pyrolytische Reinigung.	Schließen Sie die Tür.
F111 – Temperatursensor wurde nicht richtig in die Steckdose eingesteckt.	Stecken Sie Temperatursensor vollständig in die Steckdose.
F240, F439 - Die Sensorfelder des Displays funktionieren nicht einwandfrei.	Reinigen Sie die Displayoberfläche. Stellen Sie sicher, dass sich kein Schmutz auf den Sensorfeldern befindet.
F908 – Das Gerätesystem kann sich nicht mit dem Bedienfeld verbinden.	Schalten Sie das Gerät aus und wieder ein.

12.3 Service-Daten

Wenn Sie das Problem nicht selbst lösen können, wenden Sie sich an Ihren Händler oder ein autorisiertes Servicezentrum.

Die vom Kundendienst benötigten Daten findest du auf dem Typenschild. Das Typenschild befindet sich am vorderen Rahmen des Garraums des Geräts. Entfernen Sie das Typenschild nicht vom Garraum.

Wir empfehlen dir, die Daten hier zu notieren:	
Modell (MOD.):
Produktnummer (PNC)
Seriennummer (S.N.)

13. ENERGIEEFFIZIENZ

13.1 Produktinformation und Produktinformationsblatt gemäß den EU-Verordnungen zu Umweltdesign und Energiekennzeichnung

Name des Lieferanten	AEG
----------------------	-----

Modellbezeichnung	BPE742380B 944188678 BPK742380B 944188672 BPK742380M 944188679	
Energieeffizienzindex	61.2	
Energieeffizienzklasse	A++	
Energieverbrauch mit einer Standardbeladung, konventioneller Modus	1.09 kWh/Programm	
Energieverbrauch mit einer Standardbeladung, Umluft-Modus	0.52 kWh/Programm	
Anzahl der Garräume	1	
Wärmequelle	Strom	
Lautstärke	71 l	
Art des Backofens	Eingebauter Backofen	
Masse	BPE742380B	35.0 kg
	BPK742380B	36.0 kg
	BPK742380M	35.5 kg

IEC/EN 60350-1 – Elektrische Kochgeräte für den Hausgebrauch – Teil 1: Herde, Backöfen, Dampföfen und Grills – Methoden zur Leistungsmessung.

13.2 Energiesparen



Das Gerät verfügt über Funktionen, mit deren Hilfe Sie beim täglichen Kochen Energie sparen können.

Stellen Sie sicher, dass die Gerätetür geschlossen ist, wenn das Gerät in Betrieb ist. Die Gerätetür darf während des Garvorgangs nicht zu oft geöffnet werden. Halten Sie die Türdichtung sauber und stellen Sie sicher, dass sie sich fest in der richtigen Position befindet. Verwenden Sie Kochgeschirr aus Metall, um mehr Energie zu sparen.

Heizen Sie, wenn möglich, das Gerät vor dem Garvorgang nicht vor.

Wenn Sie mehrere Speisen gleichzeitig zubereiten, halten Sie die Unterbrechungen beim Backen so kurz wie möglich.

Garen mit Heißluft

Nutzen Sie, wenn möglich, die Garfunktionen mit Heißluft, um Energie zu sparen.

Restwärme

Wenn ein Programm mit Dauer aktiviert ist und die Kochzeit länger als 30 Minuten ist, schalten sich die Heizelemente bei einigen Gerätefunktionen automatisch früher aus.

Ventilator und Lampe funktionieren weiter. Sobald Sie das Gerät ausschalten, wird im Display die Restwärme angezeigt. Die Restwärme kann zum Warmhalten von Speisen genutzt werden. Beträgt die Garzeit mehr als 30 Minuten, reduzieren Sie die Gerätetemperatur mindestens 3 - 10 Min. vor Ablauf des Garvorgangs. Durch die Restwärme im Gerät wird der Garvorgang fortgesetzt.

Nutzen Sie die Restwärme, um andere Speisen aufzuwärmen.

Warmhalten von Speisen

Wählen Sie die niedrigste Temperatureinstellung, wenn Sie die Restwärme zum Warmhalten von Speisen nutzen möchten. Die Restwärmeeanzeige oder Temperatur werden auf dem Display angezeigt.

Garen bei ausgeschalteter Backofenbeleuchtung

Schalten Sie die Lampe während des Garvorgangs aus. Schalten Sie sie nur ein, wenn Sie sie benötigen.

Feuchte Umluft

Diese Funktion soll während des Garvorgangs Energie sparen.

Bei Verwendung dieser Funktion schaltet sich die Lampe automatisch nach 30 Sekunden aus. Sie können die Lampe wieder einschalten, aber dadurch werden die erwarteten Energieeinsparungen reduziert.

14. MENÜSTRUKTUR

14.1 Menü

Menüpunkt		Anwendung
Koch-Assistent		Liste der automatischen Programme.
Reinigung		Liste der Reinigungsprogramme.
Favoriten		Liste der bevorzugten Einstellungen.
Optionen		Konfigurieren des Geräts.
Einstellungen	Setup	Konfigurieren des Geräts.
	Service	Anzeige der Softwareversion und Konfiguration.

14.2 Untermenü für: Reinigung

Untermenü	Gerät
Pyrolytische Reinigung, kurz	Dauer: 1 h.

Untermenü	Gerät
Pyrolytische Reinigung, normal	Dauer: 1 h 30 min.
Pyrolytische Reinigung, intensiv	Dauer: 3 h.

14.3 Untermenü für: Optionen

Untermenü	Anwendung
Backofenbeleuchtung	Ein- und Ausschalten der Beleuchtung.
Kindersicherung	Verhindert ein versehentliches Einschalten des Geräts. Wenn die Option aktiviert ist, erscheint der Text Kindersicherung im Display, wenn Sie das Gerät einschalten. Um das Gerät verwenden zu können, wählen Sie die Buchstaben des Codes in alphabetischer Reihenfolge. Wenn die Option aktiviert und das Gerät ausgeschaltet ist, ist die Gerätetür verriegelt. Der Zugriff auf den Timer, die Fernsteuerung und die Lampe ist möglich, wenn die Option aktiviert ist.
Schnellaufheizung	Verringert die Aufheizzeit. Es ist nur für einige Gerätefunktionen verfügbar.
Erinnerungsfunktion Reinigen	Ein- und Ausschalten der Erinnerungsfunktion.
Zeitanzeige	Ein- und Ausschalten der Uhr.
Digitale Uhrzeitanzeige	Ändern des Formats der angezeigten Uhrzeit.

14.4 Untermenü für: Setup

Untermenü	Beschreibung
Sprache	Legt die Sprache des Geräts fest.
Helligkeit	Auswahl der Helligkeit.

Untermenü	Beschreibung
Tastentöne	Ein- und Ausschalten der Tastentöne der Sensorfelder. Es ist nicht möglich, den Signalton für Folgendes stummzuschalten: ①.
Lautstärke	Einstellen der Lautstärke der Tastentöne und Signale.
Uhrzeit	Einstellen der aktuellen Uhrzeit und des Datums.

14.5 Untermenü für: Service





Untermenü	Beschreibung
DEMO	Aktivierungs-/Deaktivierungscode: 2468
Softwareversion	Informationen zur Softwareversion.
Gerät auf Werkseinstellungen zurücksetzen	Wiederherstellung der Werkseinstellungen.

15. DAS IST GANZ EINFACH!

Vor der ersten Inbetriebnahme müssen Sie folgende Einstellungen vornehmen:

Sprache	Helligkeit	Tastentöne	Lautstärke	Uhrzeit
---------	------------	------------	------------	---------

Machen Sie sich vertraut mit den wichtigsten Symbolen auf dem Bedienfeld und Display:

 EIN / AUS	 Menü	 Favoriten	 Kurzzeitwecker	 Temperatur-sensor	START / STOP
--	---	--	---	--	-----------------



Erste Schritte

Schnellstart	Schritt 1	Schritt 2	Schritt 3
Schalten Sie das Gerät ein und garen Sie mit der voreingestellten Temperatur und Dauer der Funktion.	Halten Sie gedrückt: ①.	 ... - Wählen Sie die gewünschte Funktion.	Drücken Sie: START .

DAS IST GANZ EINFACH!

Erste Schritte		
Schnellabschaltung	Schalten Sie das Gerät jederzeit aus, unabhängig von der Anzeige oder Meldung.	① – Gedrückt halten, bis sich das Gerät ausschaltet.

Beginnen Sie mit dem Kochen				
Schritt 1	Schritt 2	Schritt 3	Schritt 4	Schritt 5
① – Drücken, um das Gerät einzuschalten.	 ... – Wählen Sie die Ofenfunktion.	°C – Einstellung der Temperatur.	OK – Zur Bestätigung drücken.	START – Zum Starten des Garvorgangs drücken.

Erfahren Sie, wie Sie schnell garen.				
Verwenden Sie Automatikprogramme, um eine Speise schnell mit den Voreinstellungen zuzubereiten:				
Koch-Assistent	Schritt 1	Schritt 2	Schritt 3	Schritt 4
	Drücken Sie: ①.	Drücken Sie:  .	Drücken Sie:  Koch-Assistent.	Wählen Sie die Speise.

Verwenden Sie die Schnellfunktionen zur Einstellung der Gardauer	
10% Finish Assist Verwenden Sie 10 % Finish Assist, um eine Zeitverlängerung festzulegen, wenn 10 % der Garzeit verbleiben.	Drücken Sie zur Verlängerung der Garzeit +1Min.

16. INFORMATIONEN ZUR ENTSORGUNG

Ihre Pflichten als Endnutzer



Dieses Elektro- bzw. Elektronikgerät ist mit einer durchgestrichenen Abfalltonne auf Rädern gekennzeichnet. Das Gerät darf deshalb nur getrennt vom unsortierten Siedlungsabfall gesammelt und zurückgenommen werden, es darf also nicht in den Hausmüll gegeben werden. Das Gerät kann z. B. bei einer kommunalen Sammelstelle oder ggf. bei einem Verteiler (siehe zu deren Rücknahmepflichten unten) abgegeben werden. Das gilt auch für alle Bauteile, Unterbaugruppen und Verbrauchsmaterialien des zu entsorgenden Altgeräts.

Bevor das Altgerät entsorgt werden darf, müssen alle Altbatterien und Altkumulatoren vom Altgerät getrennt werden, die nicht vom Altgerät umschlossen sind. Das gleiche gilt für Lampen, die zerstörungsfrei aus dem Altgerät entnommen werden können. Der Endnutzer ist zudem selbst dafür verantwortlich, personenbezogene Daten auf dem Altgerät zu löschen.

Hinweise zum Recycling

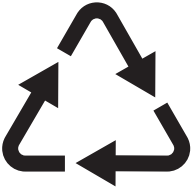

Helfen Sie mit, alle Materialien zu recyceln, die mit diesem Symbol gekennzeichnet sind. Entsorgen Sie solche Materialien, insbesondere Verpackungen, nicht im Hausmüll sondern über die bereitgestellten Recyclingbehälter oder die entsprechenden örtlichen Sammelsysteme. Recyceln Sie zum Umwelt- und Gesundheitsschutz auch elektrische und elektronische Geräte.

Rücknahmepflichten der Verteiler in Deutschland

Wer auf mindestens 400 m² Verkaufsfläche Elektro- und Elektronikgeräte vertreibt oder sonst geschäftlich an Endnutzer abgibt, ist verpflichtet, bei Abgabe eines neuen Geräts ein Altgerät des Endnutzers der gleichen Geräteart, das im Wesentlichen die gleichen Funktionen wie das neue Gerät erfüllt, am Ort der Abgabe oder in unmittelbarer Nähe hierzu unentgeltlich zurückzunehmen. Das gilt auch für Verteiler von Lebensmitteln mit einer Gesamtverkaufsfläche von mindestens 800 m², die mehrmals im Kalenderjahr oder dauerhaft Elektro- und Elektronikgeräte anbieten und auf dem Markt bereitstellen. Solche Verteiler müssen zudem auf Verlangen des Endnutzers Altgeräte, die in keiner äußeren Abmessung größer als 25 cm sind (kleine Elektrogeräte), im Einzelhandelsgeschäft oder in unmittelbarer Nähe hierzu unentgeltlich zurückzunehmen; die Rücknahme darf in diesem Fall nicht an den Kauf eines Elektro- oder Elektronikgerätes geknüpft, kann aber auf drei Altgeräte pro Geräteart beschränkt werden.

Ort der Abgabe ist auch der private Haushalt, wenn das neue Elektro- oder Elektronikgerät dorthin geliefert wird; in diesem Fall ist die Abholung des Altgerätes für den Endnutzer kostenlos.

Die vorstehenden Pflichten gelten auch für den Vertrieb unter Verwendung von Fernkommunikationsmitteln, wenn die Verteiler Lager- und Versandflächen für Elektro- und Elektronikgeräte bzw. Gesamtlager- und -versandflächen für Lebensmittel vorhalten, die den oben genannten Verkaufsflächen entsprechen. Die unentgeltliche Abholung von Elektro- und Elektronikgeräten ist dann aber auf Wärmeüberträger (z. B. Kühlschrank), Bildschirme, Monitore und Geräte, die Bildschirme mit einer Oberfläche von mehr als 100 cm² enthalten, und

Geräte beschränkt, bei denen mindestens eine der äußeren Abmessungen mehr als 50 cm beträgt. Für alle übrigen Elektro- und Elektronikgeräte muss der Vertreiber geeignete Rückgabemöglichkeiten in zumutbarer Entfernung zum jeweiligen Endnutzer gewährleisten; das gilt auch für kleine Elektrogeräte (s.o.), die der Endnutzer zurückgeben will, ohne ein neues Gerät zu kaufen.

Rücknahmepflichten von Vertreibern und andere Möglichkeiten der Entsorgung von Elektro- und Elektronikgeräten in der Region Wallonien

Vertreiber, die Elektro- und Elektronikgeräte verkaufen, sind verpflichtet, bei der Lieferung von Neugeräten Altgeräte desselben Typs, die im Wesentlichen die gleichen Funktionen wie die Neugeräte erfüllen, kostenlos vom Endverbraucher zurückzunehmen. Dies gilt auch bei der Lieferung von neuen Elektro- und Elektronikgeräten oder beim Fernabsatz.

Darüber hinaus ist jeder, der Elektro- und Elektronikgeräte auf einer Verkaufsfläche von mindestens 400 m² verkauft, verpflichtet, Altgeräte, die in keiner äußeren Abmessung größer als 25 cm sind (Elektrokleingeräte), im Ladengeschäft oder in unmittelbarer Nähe kostenlos zurückzunehmen; die Rücknahme darf in diesem Fall nicht vom Kauf eines Elektro- oder Elektronikgerätes abhängig gemacht werden.

Die Rücknahme von Elektro- und Elektronikgeräten kann auch auf Containerplätzen oder zugelassenen Recyclinghöfen erfolgen. Für weitere Informationen wenden Sie sich bitte an Ihre Gemeindeverwaltung.

ΓΙΑ ΤΕΛΕΙΑ ΑΠΟΤΕΛΕΣΜΑΤΑ

Ευχαριστούμε που επιλέξατε αυτό το προϊόν AEG. Το έχουμε δημιουργήσει για να σας παρέχουμε τέλεια απόδοση για πολλά χρόνια, με καινοτόμες τεχνολογίες που βοηθούν να απλοποιείτε τη ζωή σας – δυνατότητες που μπορεί να μην βρείτε σε συνηθισμένες συσκευές. Σας παρακαλούμε να αφιερώσετε λίγα λεπτά και να διαβάσετε τις οδηγίες, ώστε να διασφαλίσετε την καλύτερη δυνατή χρήση της συσκευής σας.

Επισκεφθείτε τον ιστότοπό μας για να:



Βρείτε υποδείξεις χρήσης, φυλλάδια, συμβουλές για την επίλυση προβλημάτων, πληροφορίες σέρβις και επισκευής:

www.aeg.com/support



Καταχωρίστε το προϊόν σας, ώστε να έχετε καλύτερο σέρβις:

www.registreaeg.com



Αγοράστε αξεσουάρ, αναλώσιμα και γνήσια ανταλλακτικά για τη συσκευή σας:

www.aeg.com/shop

ΕΞΥΠΗΡΕΤΗΣΗ ΠΕΛΑΤΩΝ ΚΑΙ ΣΕΡΒΙΣ

Χρησιμοποιείτε πάντα μόνο γνήσια ανταλλακτικά.

Όταν επικοινωνείτε με το Εξουσιοδοτημένο Κέντρο Σέρβις, βεβαιωθείτε ότι έχετε διαθέσιμα τα ακόλουθα στοιχεία: Μοντέλο, PNC, Αριθμός σειράς.

Μπορείτε να βρείτε τις πληροφορίες στην πινακίδα τεχνικών χαρακτηριστικών.

Προειδοποίηση / Προσοχή - Πληροφορίες για την ασφάλεια

Γενικές πληροφορίες και συμβουλές

Πληροφορίες σχετικά με το περιβάλλον

Υπόκειται σε αλλαγές χωρίς προειδοποίηση.

ΠΕΡΙΕΧΟΜΕΝΑ

1. ΠΛΗΡΟΦΟΡΙΕΣ ΓΙΑ ΤΗΝ ΑΣΦΑΛΕΙΑ..... 300	3. ΠΕΡΙΓΡΑΦΗ ΠΡΟΪΟΝΤΟΣ..... 307
1.1 Ασφάλεια παιδιών και ευπαθών ατόμων..... 300	3.1 Γενική επισκόπηση..... 307
1.2 Γενικές πληροφορίες για την ασφάλεια..... 301	3.2 Αξεσουάρ..... 307
2. ΟΔΗΓΙΕΣ ΓΙΑ ΤΗΝ ΑΣΦΑΛΕΙΑ..... 303	4. ΠΙΝΑΚΑΣ ΧΕΙΡΙΣΤΗΡΙΩΝ..... 308
2.1 Εγκατάσταση..... 303	4.1 Επισκόπηση πίνακα χειριστηρίων..... 308
2.2 Ηλεκτρική σύνδεση..... 304	4.2 Οθόνη..... 309
2.3 Χρήση..... 304	5. ΠΡΙΝ ΤΗΝ ΠΡΩΤΗ ΧΡΗΣΗ..... 310
2.4 Φροντίδα και καθαρισμός..... 305	5.1 Αρχικός καθαρισμός..... 310
2.5 Πυρολυτικός καθαρισμός..... 306	5.2 Πρώτη σύνδεση..... 310
2.6 Εσωτερικός φωτισμός..... 306	5.3 Αρχική προθέρμανση..... 310
2.7 Σέρβις..... 306	6. ΚΑΘΗΜΕΡΙΝΗ ΧΡΗΣΗ..... 311
2.8 Απόρριψη..... 307	6.1 Τρόπος ρύθμισης: Προγράμματα θέρμανσης..... 311

6.2 Τρόπος ρύθμισης: Μαγείρεμα με βοήθεια.....	311	11.2 Τρόπος αφαίρεσης: Στηρίγματα σχαρών	324
6.3 Προγράμματα.....	312	11.3 Τρόπος χρήσης: Πυρολυτικός Καθαρισμός.....	325
6.4 Σημειώσεις για: Υγρός Θερμός Αέρας	314	11.4 Υπενθύμιση Καθαρισμού.....	326
7. ΛΕΙΤΟΥΡΓΙΕΣ ΡΟΛΟΓΙΟΥ.....	314	11.5 Τρόπος αφαίρεσης και τοποθέτησης: Πόρτα.....	326
7.1 Περιγραφή λειτουργιών ρολογιού	314	11.6 Τρόπος αντικατάστασης: Λαμπτήρας.....	327
7.2 Τρόπος ρύθμισης: Λειτουργίες ρολογιού.....	315	12. ΑΝΤΙΜΕΤΩΠΙΣΗ ΠΡΟΒΛΗΜΑΤΩΝ.....	328
8. ΧΡΗΣΗ ΤΩΝ ΕΞΑΡΤΗΜΑΤΩΝ.....	316	12.1 Τι να κάνετε αν.....	329
8.1 Εισαγωγή αξεσουάρ.....	316	12.2 Τρόπος αντιμετώπισης: Κωδικοί σφάλματος.....	329
8.2 Αισθ. Φαγητού.....	317	12.3 Δεδομένα σέρβις.....	330
8.3 Τρόπος χρήσης: Αισθ. Φαγητού..	317	13. ΕΝΕΡΓΕΙΑΚΗ ΑΠΟΔΟΣΗ.....	330
9. ΠΡΟΣΘΕΤΕΣ ΛΕΙΤΟΥΡΓΙΕΣ.....	319	13.1 Πληροφορίες προϊόντος και Φύλλο πληροφοριών προϊόντος σύμφωνα με τους Κανονισμούς περί οικολογικού σχεδιασμού και Ενεργειακής επισήμανσης της ΕΕ.....	330
9.1 Τρόπος αποθήκευσης: Αγαπημένα.....	319	13.2 Εξοικονόμηση ενέργειας.....	331
9.2 Κλειδίωμα πλήκτρων.....	319	14. ΔΟΜΉ ΜΕΝΟΥ.....	332
9.3 Αυτόματη απενεργοποίηση.....	320	14.1 Μενού.....	332
9.4 Ανεμιστήρας ψύξης.....	320	14.2 Υπομενού για : Καθαρισμός.....	333
10. ΥΠΟΔΕΙΞΕΙΣ ΚΑΙ ΣΥΜΒΟΥΛΕΣ.....	320	14.3 Υπομενού για : Επιλογές.....	333
10.1 Συστάσεις μαγειρέματος.....	320	14.4 Υπομενού για : Ρύθμιση.....	334
10.2 Υγρός Θερμός Αέρας	320	14.5 Υπομενού για : Σέρβις.....	334
10.3 Υγρός Θερμός Αέρας - προτεινόμενα αξεσουάρ.....	321	15. ΕΊΝΑΙ ΠΑΝΕΎΚΟΛΟ!.....	334
10.4 Πίνακες μαγειρέματος για ινστιτούτα δοκιμών.....	322	16. ΠΕΡΙΒΑΛΛΟΝΤΙΚΑ ΘΕΜΑΤΑ.....	336
11. ΦΡΟΝΤΙΔΑ ΚΑΙ ΚΑΘΑΡΙΣΜΑ.....	323		
11.1 Σημειώσεις για τον καθαρισμό... 324			

1. ⚠ ΠΛΗΡΟΦΟΡΪΕΣ ΓΙΑ ΤΗΝ ΑΣΦΑΛΕΙΑ

Πριν από την εγκατάσταση και τη χρήση της συσκευής, διαβάστε προσεκτικά τις παρεχόμενες οδηγίες. Ο κατασκευαστής δεν είναι υπεύθυνος για τυχόν τραυματισμούς ή ζημιές που είναι αποτέλεσμα λανθασμένης εγκατάστασης ή χρήσης. Να φυλάσσετε πάντα αυτές τις οδηγίες σε ένα ασφαλές μέρος με εύκολη πρόσβαση για μελλοντική αναφορά.

1.1 Ασφάλεια παιδιών και ευπαθών ατόμων

- Η συσκευή αυτή μπορεί να χρησιμοποιηθεί από παιδιά ηλικίας 8 ετών και άνω και από άτομα με μειωμένες

σωματικές, αισθητηριακές ή πνευματικές δυνατότητες ή έλλειψη εμπειρίας και γνώσης, εάν επιβλέπονται ή έχουν λάβει οδηγίες σχετικά με τη χρήση της συσκευής με ασφαλή τρόπο και κατανοούν τους κινδύνους που ενέχονται. Παιδιά ηλικίας μικρότερης των 8 ετών και άτομα με εκτενείς και περίπλοκες αναπηρίες πρέπει να παραμένουν μακριά από τη συσκευή, εκτός εάν επιβλέπονται συνεχώς.

- Τα παιδιά πρέπει να εποπτεύονται ώστε να διασφαλίζεται ότι δεν παίζουν με τη συσκευή.
- Φυλάσσετε όλα τα υλικά συσκευασίας μακριά από τα παιδιά και απορρίψτε τα κατάλληλα.
- ΠΡΟΕΙΔΟΠΟΙΗΣΗ: Η συσκευή και τα προσβάσιμα μέρη της θερμαίνονται κατά τη χρήση. Κρατάτε τα παιδιά και τα κατοικίδια ζώα μακριά από τη συσκευή όταν την χρησιμοποιείτε και όταν ψύχεται.
- Εάν η συσκευή διαθέτει διάταξη ασφαλείας για παιδιά, θα πρέπει να είναι ενεργοποιημένη.
- Τα παιδιά δεν πρέπει να εκτελούν τον καθαρισμό και τη συντήρηση που εκτελεί ο χρήστης στη συσκευή χωρίς επίβλεψη.

1.2 Γενικές πληροφορίες για την ασφάλεια

- Αυτή η συσκευή προορίζεται μόνο για μαγειρική χρήση.
- Η συσκευή αυτή έχει σχεδιαστεί μόνο για οικιακή χρήση σε εσωτερικό περιβάλλον.
- Η συσκευή αυτή μπορεί να χρησιμοποιηθεί σε γραφεία, δωμάτια ξενοδοχείων, ξενώνες, αγροικίες και άλλα παρόμοια καταλύματα όπου τέτοια χρήση δεν υπερβαίνει τα επίπεδα της (μέσης) οικιακής χρήσης.
- Η εγκατάσταση αυτής της συσκευής και η αντικατάσταση του καλωδίου πρέπει να εκτελείται μόνο από κατάλληλα καταρτισμένο άτομο.
- Μην χρησιμοποιείτε τη συσκευή πριν την εγκαταστήσετε στην ενσωματωμένη δομή.

- Πριν από οποιαδήποτε εργασία συντήρησης, αποσυνδέετε τη συσκευή από την πρίζα.
- Εάν το καλώδιο τροφοδοσίας έχει υποστεί φθορές, θα πρέπει να αντικατασταθεί από τον κατασκευαστή, το Εξουσιοδοτημένο Κέντρο Σέρβις ή ένα κατάλληλα καταρτισμένο άτομο, ώστε να αποφευχθεί τυχόν κίνδυνος από το ηλεκτρικό ρεύμα.
- ΠΡΟΕΙΔΟΠΟΙΗΣΗ: Βεβαιωθείτε ότι η συσκευή είναι απενεργοποιημένη προτού αντικαταστήσετε τον λαμπτήρα για την αποφυγή πιθανότητας ηλεκτροπληξίας.
- ΠΡΟΕΙΔΟΠΟΙΗΣΗ: Η συσκευή και τα προσβάσιμα μέρη της θερμαίνονται κατά τη χρήση. Πρέπει να προσέχετε ώστε να μην αγγίζετε τις αντιστάσεις ή την επιφάνεια του εσωτερικού της συσκευής.
- Χρησιμοποιείτε πάντα γάντια φούρνου όταν αφαιρείτε ή βάζετε εξαρτήματα ή σκεύη.
- Χρησιμοποιείτε μόνο τον αισθητήρα φαγητού (αισθητήρα θερμοκρασίας πυρήνα) που συνιστάται για αυτήν τη συσκευή.
- Για να αφαιρέσετε τα στηρίγματα σαρώων, τραβήξτε πρώτα το μπροστινό τμήμα του στηρίγματος σαρώων και, στη συνέχεια, το πίσω τμήμα για να το αποσπάσετε από τα πλαϊνά τοιχώματα. Τοποθετήστε τα στηρίγματα σαρώων, ακολουθώντας την παραπάνω διαδικασία με την αντίστροφη σειρά.
- Μη χρησιμοποιείτε ατμοκαθαριστή για τον καθαρισμό της συσκευής.
- Μη χρησιμοποιείτε ισχυρά λειαντικά καθαριστικά ή αιχμηρές μεταλλικές ξύστρες για να καθαρίσετε τη γυάλινη πόρτα, καθότι μπορεί να χαράξουν την επιφάνεια και αυτό μπορεί να προκαλέσει θραύση του γυαλιού.
- Πριν από τον πυρολυτικό καθαρισμό, αφαιρέστε όλα τα εξαρτήματα και τις υπερβολικές επικαθίσεις/πιτσιλιές από το εσωτερικό της συσκευής.

2. ΟΔΗΓΙΕΣ ΓΙΑ ΤΗΝ ΑΣΦΑΛΕΙΑ

2.1 Εγκατάσταση



ΠΡΟΕΙΔΟΠΟΙΗΣΗ!

Μόνο ένα εξειδικευμένο άτομο πρέπει να εγκαταστήσει αυτήν τη συσκευή.

- Αφαιρέστε όλα τα υλικά της συσκευασίας.
- Εάν η συσκευή έχει υποστεί ζημιά, μην προβείτε σε εγκατάσταση ή χρήση της.
- Ακολουθείτε τις οδηγίες εγκατάστασης που παρέχονται με τη συσκευή.
- Πάντα να προσέχετε όταν μετακινείτε τη συσκευή καθώς είναι βαριά. Να χρησιμοποιείτε πάντα γάντια ασφαλείας και κλειστά παπούτσια.
- Μην τραβάτε τη συσκευή από τη λαβή.
- Τοποθετήστε τη συσκευή σε κατάλληλο και ασφαλές μέρος που πληροί τις απαιτήσεις εγκατάστασης.
- Τηρείτε την ελάχιστη απόσταση από άλλες συσκευές και μονάδες.
- Πριν τοποθετήσετε τη συσκευή, ελέγξτε αν η πόρτα της συσκευής ανοίγει χωρίς περιορισμό.
- Η συσκευή είναι εξοπλισμένη με ηλεκτρικό σύστημα ψύξης. Πρέπει να λειτουργεί με την ηλεκτρική παροχή.
- Η ενσωματωμένη μονάδα πρέπει να ικανοποιεί τις απαιτήσεις σταθερότητας του DIN 68930.

Ελάχιστο ύψος ντουλαπιού (Ελάχιστο ύψος ντουλαπιού κάτω από τον πάγκο)	578 (600) mm
Πλάτος ντουλαπιού	560 mm
Βάθος ντουλαπιού	550 (550) mm
Ύψος μπροστινού μέρους της συσκευής	594 mm
Ύψος πίσω μέρους της συσκευής	576 mm
Πλάτος μπροστινού μέρους της συσκευής	595 mm
Πλάτος πίσω μέρους της συσκευής	559 mm
Βάθος της συσκευής	567 mm
Βάθος εντοιχισμού της συσκευής	546 mm
Βάθος με ανοιχτή πόρτα	1027 mm
Ελάχιστο μέγεθος ανοίγματος εξαερισμού. Άνοιγμα στο κάτω μέρος της πίσω πλευράς	560x20 mm

Μήκος καλωδίου ηλεκτρικής τροφοδοσίας. Το καλώδιο είναι τοποθετημένο στη δεξιά γωνία στην πίσω πλευρά	1500 mm
Βίδες τοποθέτησης	4x25 mm

2.2 Ηλεκτρική σύνδεση



ΠΡΟΕΙΔΟΠΟΙΗΣΗ!

Κίνδυνος πυρκαγιάς και ηλεκτροπληξίας.

- Όλες οι ηλεκτρικές συνδέσεις πρέπει να πραγματοποιούνται από επαγγελματία ηλεκτρολόγο.
- Η συσκευή πρέπει να είναι γειωμένη.
- Βεβαιωθείτε ότι οι παράμετροι στην πινακίδα τεχνικών χαρακτηριστικών είναι συμβατές με τις ονομαστικές τιμές ηλεκτρικού ρεύματος της παροχής ρεύματος.
- Χρησιμοποιείτε πάντα σωστά εγκατεστημένη πρίζα με προστασία κατά της ηλεκτροπληξίας.
- Μη χρησιμοποιείτε πολύπριζα και μπαλαντέζες.
- Προσέχετε να μην προκληθεί ζημιά στο φις τροφοδοσίας και το καλώδιο τροφοδοσίας. Σε περίπτωση που πρέπει να αντικατασταθεί το καλώδιο τροφοδοσίας της συσκευής, η αντικατάσταση πρέπει να γίνει από το Εξουσιοδοτημένο Κέντρο Σέρβις μας.
- Μην επιτρέπετε σε καλώδια τροφοδοσίας να βρίσκονται κοντά ή να έρχονται σε επαφή με την πόρτα της συσκευής ή με την εσοχή κάτω από τη συσκευή, ιδιαίτερα όταν βρίσκεται σε λειτουργία ή η πόρτα είναι ζεστή.
- Η προστασία από ηλεκτροπληξία των υπό τάση ή μονωμένων τμημάτων πρέπει να στερεώνεται με τέτοιο τρόπο, ώστε να μην είναι δυνατή η αφαίρεσή της χωρίς εργαλεία.
- Συνδέστε το φις τροφοδοσίας στην πρίζα μόνον αφού έχει ολοκληρωθεί η εγκατάσταση. Μετά την εγκατάσταση, βεβαιωθείτε ότι είναι δυνατή η πρόσβαση στο φις τροφοδοσίας.
- Εάν η πρίζα είναι χαλαρή, μη συνδέετε το φις τροφοδοσίας.
- Μην τραβάτε το καλώδιο τροφοδοσίας για να αποσυνδέσετε τη συσκευή. Τραβάτε πάντα το φις τροφοδοσίας.
- Χρησιμοποιείτε μόνο σωστές μονωτικές διατάξεις: ασφαλειοδιακόπτες, ασφάλειες (βιδωτές ασφάλειες αφαιρούμενες από την υποδοχή), διακόπτες διαφυγής ρεύματος και ρελέ.
- Στην ηλεκτρική εγκατάσταση της συσκευής πρέπει να προβλέπεται μονωτική διάταξη που να επιτρέπει την αποσύνδεση της συσκευής από το δίκτυο ρεύματος από όλους τους πόλους. Η μονωτική διάταξη πρέπει να έχει ελάχιστη απόσταση 3 mm μεταξύ των επαφών.
- Κλείστε καλά την πόρτα της συσκευής πριν συνδέσετε το φις τροφοδοσίας στην πρίζα.
- Αυτή η συσκευή παρέχεται με φις και καλώδιο τροφοδοσίας.

2.3 Χρήση



ΠΡΟΕΙΔΟΠΟΙΗΣΗ!

Κίνδυνος τραυματισμού, εγκαυμάτων και ηλεκτροπληξίας ή έκρηξης.

- Μην αλλάζετε τις προδιαγραφές αυτής της συσκευής.
- Φροντίστε τα ανοίγματα αερισμού να είναι ελεύθερα από εμπόδια.
- Μην αφήνετε τη συσκευή χωρίς επιτήρηση κατά τη λειτουργία.
- Απενεργοποιήστε τη συσκευή μετά από κάθε χρήση.
- Προσέχετε όταν ανοίγετε την πόρτα της συσκευής με τη συσκευή σε λειτουργία. Μπορεί να απελευθερωθεί ζεστός αέρας.

- Μην λειτουργείτε τη συσκευή με βρεγμένα χέρια ή όταν είναι σε επαφή με νερό.
- Μην ασκείτε πίεση στην ανοιχτή πόρτα.
- Μη χρησιμοποιείτε τη συσκευή ως επιφάνεια εργασίας ή ως επιφάνεια αποθήκευσης αντικειμένων.
- Ανοίξτε την πόρτα της συσκευής προσεκτικά. Η χρήση συστατικών με αλκοόλη μπορεί να δημιουργήσει ένα μείγμα αλκοόλης με αέρα.
- Μην αφήνετε στίβες ή γυμνές φλόγες να έρθουν σε επαφή με τη συσκευή όταν ανοίγετε την πόρτα.
- Μην τοποθετείτε εύφλεκτα προϊόντα ή στοιχεία που είναι βρεγμένα με εύφλεκτα προϊόντα μέσα, κοντά ή πάνω στη συσκευή.



ΠΡΟΕΙΔΟΠΟΙΗΣΗ!

Κίνδυνος πρόκλησης ζημιάς στη συσκευή.

- Για την αποφυγή βλάβης ή αποχρωματισμού στο σμάλτο:
 - μην τοποθετείτε σκεύη ή άλλα αντικείμενα μέσα στη συσκευή απευθείας σε επαφή με το κάτω μέρος της.
 - μην τοποθετείτε αλουμινόχαρτο απευθείας σε επαφή με το κάτω μέρος του εσωτερικού της συσκευής.
 - μην τοποθετείτε νερό απευθείας μέσα στη ζεστή συσκευή.
 - μην διατηρείτε υγρά πιάτα και τρόφιμα στη συσκευή αφού τελειώσετε το μαγείρεμα.
 - προσέχετε όταν αφαιρείτε ή τοποθετείτε τα αξεσουάρ.
- Ο αποχρωματισμός της εμαγιέ επιφάνειας ή της επιφάνειας από ανοξείδωτο ατσάλι δεν επηρεάζει την απόδοση της συσκευής.
- Χρησιμοποιήστε ένα βαθύ ταψί για υγρά κέικ. Οι χυμοί φρούτων προκαλούν λεκέδες που μπορεί να είναι μόνιμοι.
- Να μαγειρεύετε πάντα με την πόρτα της συσκευής κλειστή.
- Αν η συσκευή έχει εγκατασταθεί πίσω από ένα πλαίσιο επίπλου (π.χ. μια πόρτα) φροντίστε η πόρτα να μην είναι ποτέ κλειστή όσο η συσκευή βρίσκεται σε λειτουργία. Μπορεί να συσσωρευτεί θερμότητα και υγρασία σε ένα κλειστό πλαίσιο επίπλου και να προκληθεί ζημιά στη συσκευή, την κατοικία ή το δάπεδο. Μην κλείνετε το πλαίσιο του επίπλου προτού η συσκευή κρυώσει μετά τη χρήση.

2.4 Φροντίδα και καθαρίσμα



ΠΡΟΕΙΔΟΠΟΙΗΣΗ!

Κίνδυνος τραυματισμού, φωτιάς, ή βλάβης στη συσκευή.

- Πριν από την εκτέλεση εργασίας συντήρησης, απενεργοποιήστε τη συσκευή και αποσυνδέστε το φισ τροφοδοσίας από την πρίζα.
- Βεβαιωθείτε ότι η συσκευή είναι κρύα. Υπάρχει κίνδυνος θραύσης των τζαμιών.
- Αντικαταστήστε άμεσα τα τζάμια της πόρτας όταν έχουν υποστεί ζημιά. Επικοινωνήστε με το Εξουσιοδοτημένο Κέντρο Σέρβις.
- Απαιτείται προσοχή κατά την αφαίρεση της πόρτας από τη συσκευή. Η πόρτα είναι βαριά!
- Καθαρίζετε τακτικά τη συσκευή για να αποτραπεί η φθορά του υλικού της επιφάνειας.
- Καθαρίστε τη συσκευή με υγρό μαλακό πανί. Χρησιμοποιείτε μόνο ουδέτερα απορρυπαντικά. Μη χρησιμοποιείτε λειαντικά προϊόντα, σφουγγαράκια που χαράσσουν, διαλύτες ή μεταλλικά αντικείμενα.
- Αν χρησιμοποιείτε σπρέι καθαρισμού για φούρνους, ακολουθείτε τις οδηγίες ασφαλείας στη συσκευασία.

2.5 Πυρολυτικός καθαρισμός



ΠΡΟΕΙΔΟΠΟΙΗΣΗ!

Κίνδυνος τραυματισμού / Πυρκαγιών / Χημικών εκπομπών (Αναθυμιάσεων) σε Πυρολυτική Λειτουργία.

- Πριν από την εκτέλεση του πυρολυτικού καθαρισμού και την αρχική προθέρμανση, αφαιρέστε από το εσωτερικό του φούρνου:
 - τυχόν υπολείμματα τροφών, χυμένες ποσότητες / αποθέσεις λαδιού ή λίπους.
 - τυχόν αφαιρούμενα αντικείμενα (συμπεριλαμβανομένων σαρώων, πλευρικών σαρώων κ.λπ., που παρέχονται με τη συσκευή), ειδικά τυχόν αντικολλητικά μαγειρικά σκεύη, ταψιά, σκεύη κ.λπ.
- Διαβάστε προσεκτικά όλες τις οδηγίες που αφορούν τον πυρολυτικό καθαρισμό.
- Κρατήστε τα παιδιά μακριά από τη συσκευή ενώ βρίσκεται σε λειτουργία ο πυρολυτικός καθαρισμός. Η συσκευή θερμαίνεται πάρα πολύ και από τα μπροστινά ανοίγματα ψύξης απελευθερώνεται θερμός αέρας.
- Ο πυρολυτικός καθαρισμός είναι λειτουργία υψηλής θερμοκρασίας που μπορεί να απελευθερώσει αναθυμιάσεις από υπολείμματα μαγειρέματος και υλικά κατασκευής. Γι' αυτό, οι καταναλωτές συνιστάται να κάνουν τα εξής:
 - να εξασφαλίζουν καλό αερισμό κατά τη διάρκεια και μετά από κάθε πυρολυτικό καθαρισμό.
 - παρέχουν καλό αερισμό κατά τη διάρκεια και μετά από την αρχική προθέρμανση.
- Μη χύνετε και μη βάζετε νερό στην πόρτα του φούρνου κατά τη διάρκεια και μετά από τον πυρολυτικό καθαρισμό, για την αποφυγή πρόκλησης ζημιάς στα τζάμια.
- Οι αναθυμιάσεις που απελευθερώνονται όπως περιγράφηκε από όλους τους πυρολυτικούς φούρνους / υπολείμματα μαγειρέματος, δεν είναι επιβλαβείς για τον άνθρωπο, συμπεριλαμβανομένων των παιδιών, ή των ατόμων με ιατρικές παθήσεις.
- Κρατήστε μικρά κατοικίδια μακριά από τη συσκευή κατά τη διάρκεια και ύστερα από τον πυρολυτικό καθαρισμό και την αρχική προθέρμανση. Τα μικρά κατοικίδια (ιδιαίτερα τα πουλιά και τα ερπετά) μπορεί να είναι πολύ ευαίσθητα στις μεταβολές της θερμοκρασίας και στις εκπεμπόμενες αναθυμιάσεις.
- Οι αντικολλητικές επιφάνειες των σκευών, τηγανιών, ταψιών, μαχαιροπίρουνων, κ.λπ. μπορεί να καταστραφούν από τη λειτουργία πυρολυτικού καθαρισμού υψηλής θερμοκρασίας όλων των πυρολυτικών φούρνων, ενώ μπορεί να γίνουν επίσης πηγές επιβλαβών αναθυμιάσεων χαμηλού επιπέδου.

2.6 Εσωτερικός φωτισμός



ΠΡΟΕΙΔΟΠΟΙΗΣΗ!

Κίνδυνος ηλεκτροπληξίας.

- Σχετικά με τον/τους λαμπτήρα/λαμπτήρες εντός αυτού του προϊόντος και τους ανταλλακτικούς λαμπτήρες που πωλούνται ξεχωριστά: Αυτοί οι λαμπτήρες προορίζονται ώστε να αντέχουν σε εξαιρετικά δύσκολες συνθήκες σε οικιακές συσκευές, όπως σε θερμοκρασίες, δονήσεις, υγρασία ή προορίζονται να σηματοδοτούν πληροφορίες σχετικά με τη λειτουργική κατάσταση της συσκευής. Δεν προορίζονται για χρήση σε άλλες εφαρμογές και δεν είναι κατάλληλοι για τον φωτισμό οικιακών χώρων.
- Το προϊόν αυτό περιέχει φωτεινή πηγή της τάξης ενεργειακής απόδοσης G.
- Χρησιμοποιείτε μόνο λαμπτήρες με τις ίδιες προδιαγραφές.

2.7 Σέρβις

- Για την επισκευή της συσκευής, επικοινωνήστε με το Εξουσιοδοτημένο Κέντρο Σέρβις.

- Χρησιμοποιείτε μόνο γνήσια ανταλλακτικά.

2.8 Απόρριψη



ΠΡΟΕΙΔΟΠΟΙΗΣΗ!

Κίνδυνος τραυματισμού ή ασφυξίας.

- Επικοινωνήστε με τις δημοτικές αρχές της περιοχής σας για πληροφορίες σχετικά με τον τρόπο απόρριψης της συσκευής.
- Αποσυνδέστε τη συσκευή από την παροχή ρεύματος.
- Κόψτε το καλώδιο τροφοδοσίας κοντά στη συσκευή και απορρίψτε το.
- Αφαιρέστε το μάνταλο της πόρτας για να αποτραπεί ο εγκλεισμός παιδιών ή ζώων μέσα στη συσκευή.

3. ΠΕΡΙΓΡΑΦΉ ΠΡΟΪΟΝΤΟΣ

3.1 Γενική επισκόπηση

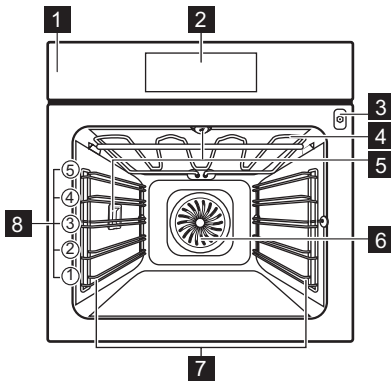

- 1 Πίνακας χειριστηρίων
- 2 Οθόνη
- 3 Υποδοχή αισθητήρα φαγητού
- 4 Αντίσταση
- 5 Λαμπτήρας
- 6 Ανεμιστήρας
- 7 Στήριξη ραφιού, αφαιρούμενη
- 8 Θέσεις ραφιού

3.2 Αξεσουάρ

Μεταλλική σχάρα

Για μαγειρικά σκεύη, φόρμες για κέικ, ψητά.

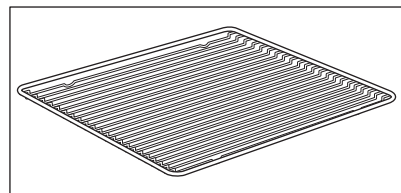

ΠΙΝΑΚΑΣ ΧΕΙΡΙΣΤΗΡΙΩΝ

Ταψί ψησίματος

Για κέικ και μπισκότα.

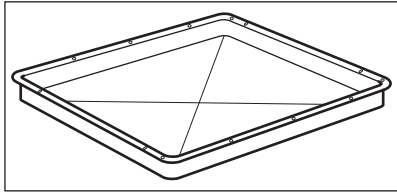

Ταψί ψησίματος / γκριλ

Για το ψήσιμο ή ως ένα σκεύος για τη συλλογή του λίπους.

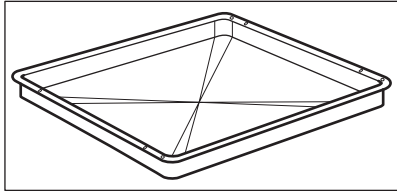

Αισθ. Φαγητού

Για μέτρηση της θερμοκρασίας στο εσωτερικό του φαγητού.

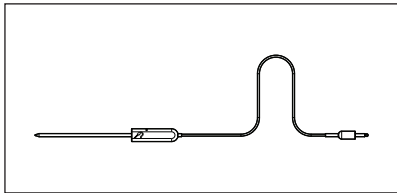

Τηλεσκοπικοί βραχίονες

Για την ευκολότερη τοποθέτηση και αφαίρεση ταψιών και μεταλλικών σχαρών.

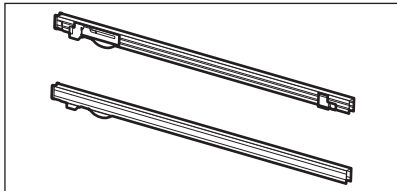

4. ΠΙΝΑΚΑΣ ΧΕΙΡΙΣΤΗΡΙΩΝ

4.1 Επισκόπηση πίνακα χειριστηρίων

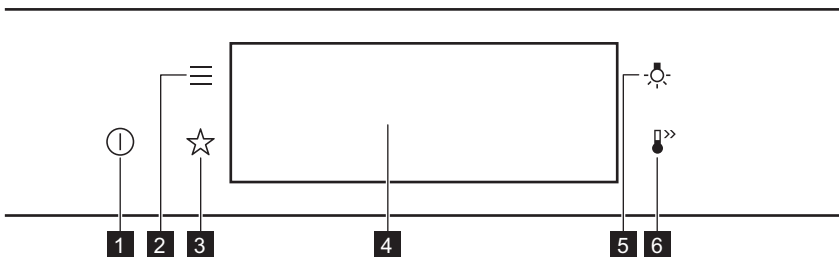

1	ON / OFF	Πιέστε παρατεταμένα για να ενεργοποιήσετε και να απενεργοποιήσετε τη συσκευή.
2	Μενού	Παραθέτει τις λειτουργίες της συσκευής.
3	Αγαπημένα	Παραθέτει τις αγαπημένες ρυθμίσεις.
4	Οθόνη	Εμφανίζει τις τρέχουσες ρυθμίσεις της συσκευής.
5	Διακόπτης λαμπτήρα	Για ενεργοποίηση και απενεργοποίηση του λαμπτήρα.
6	Ταχεία προθέρμανση	Για ενεργοποίηση και απενεργοποίηση της λειτουργίας: Ταχεία προθέρμανση.

 <p>Πιέστε το κουμπί</p>	 <p>Μετακινήστε</p>	 <p>Πιέστε παρατεταμένα</p>
Αγγίξτε την επιφάνεια με την άκρη του δακτύλου.	Σύρετε το δάκτυλο στην επιφάνεια.	Αγγίξτε την επιφάνεια για 3 δευτερόλεπτα.

4.2 Οθόνη

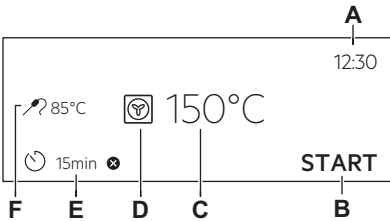
	<p>Οθόνη με ρυθμισμένες λειτουργίες πλήκτρων.</p> <p>A. Ωρα B. ΕΝΑΡΞΗ/ΔΙΑΚΟΠΗ C. Θερμοκρασία D. Προγράμματα θέρμανσης E. Χρονοδιακόπτης F. Αισθ. Φαγητού (μόνο σε επιλεγμένα μοντέλα)</p>
--	--

Ενδείξεις οθόνης

Βασικές ενδείξεις - για την πλοήγηση στην οθόνη.			
<p>OK</p> <p>Για επιβεβαίωση της επιλογής / ρύθμισης.</p>	<p><</p> <p>Για μετάβαση κατά ένα επίπεδο πίσω στο μενού.</p>	<p>↶</p> <p>Για αναίρεση της προηγούμενης ενέργειας.</p>	 <p>Για την ενεργοποίηση και απενεργοποίηση των επιλογών.</p>

ΠΡΙΝ ΤΗΝ ΠΡΩΤΗ ΧΡΉΣΗ

Ηχητική προειδοποίηση Ενδείξεις λειτουργίας - μόλις παρέλθει ο ρυθμισμένος χρόνος μαγειρέματος, ακούγεται το σήμα.



Η λειτουργία είναι ενεργοποιημένη.



Η λειτουργία είναι ενεργοποιημένη.
Το μαγείρεμα σταματά αυτόματα.



Η ηχητική προειδοποίηση είναι απενεργοποιημένη.

Ενδείξεις χρονοδιακόπτη



Για ρύθμιση της λειτουργίας: Χρονοκαυστέρηση έναρξης.



Για ακύρωση της ρύθμισης.

5. ΠΡΙΝ ΤΗΝ ΠΡΩΤΗ ΧΡΉΣΗ



ΠΡΟΕΙΔΟΠΟΙΗΣΗ!

Ανατρέξτε στα κεφάλαια σχετικά με την Ασφάλεια.

5.1 Αρχικός καθαρισμός



Βήμα 1

Αφαιρέστε όλα τα αξεσουάρ και τα αποσπώμενα στηρίγματα σαχαρών από τη συσκευή.



Βήμα 2

Καθαρίστε τη συσκευή και τα αξεσουάρ με ένα πανί μικροϊνών, χλιαρό νερό και ένα ήπιο απορρυπαντικό.



Βήμα 3

Τοποθετήστε τα αξεσουάρ και τα αποσπώμενα στηρίγματα σαχαρών στη συσκευή.

5.2 Πρώτη σύνδεση

Η οθόνη εμφανίζει ένα μήνυμα καλωσορίσματος μετά την πρώτη σύνδεση.



Πρέπει να ρυθμίσετε τα εξής: Γλώσσα, Φωτεινότητα Οθόνης, Ήχοι Πλήκτρων, Ένταση Βομβητή, Ωρα.

5.3 Αρχική προθέρμανση

Προθερμάνετε τον άδειο φούρνο πριν από την πρώτη χρήση.

Βήμα 1

Αφαιρέστε όλα τα αξεσουάρ και τα αφαιρούμενα στηρίγματα σαχαρών από τον φούρνο.

Βήμα 2	Ρυθμίστε τη μέγιστη θερμοκρασία για τη λειτουργία:  Αφήστε τον φούρνο να λειτουργήσει για 1 ώ.
Βήμα 3	Ρυθμίστε τη μέγιστη θερμοκρασία για τη λειτουργία:  Αφήστε τον φούρνο να λειτουργήσει για 15 λεπ.
<p>ⓘ Από τον φούρνο μπορεί να αναδυθεί μια οσμή και καπνός κατά τη διάρκεια της προθέρμανσης. Βεβαιωθείτε ότι το δωμάτιο αερίζεται.</p>	

6. ΚΑΘΗΜΕΡΙΝΉ ΧΡΉΣΗ



ΠΡΟΕΙΔΟΠΟΙΗΣΗ!

Ανατρέξτε στα κεφάλαια σχετικά με την Ασφάλεια.

6.1 Τρόπος ρύθμισης: Προγράμματα θέρμανσης

Βήμα 1	Ενεργοποιήστε τον φούρνο. Η οθόνη προβάλλει το προεπιλεγμένο πρόγραμμα.
Βήμα 2	Πιέστε το σύμβολο του προγράμματος  για να μεταβείτε στο υπομενού.
Βήμα 3	Επιλέξτε το πρόγραμμα και πιέστε: OK . Η οθόνη εμφανίζει: θερμοκρασία.
Βήμα 4	Ρύθμιση: θερμοκρασία. Πατήστε: OK .
Βήμα 5	Πιέστε: START . Αισθ. Φαγητού - μπορείτε να συνδέσετε τον αισθητήρα οποιαδήποτε στιγμή πριν ή κατά τη διάρκεια του μαγειρέματος.
<p>STOP - πιέστε για να απενεργοποιήσετε το πρόγραμμα.</p>	
Βήμα 6	Απενεργοποιήστε τον φούρνο.

6.2 Τρόπος ρύθμισης: Μαγείρεμα με βοήθεια



Για κάθε φαγητό σε αυτό το υπομενού παρέχεται προτεινόμενο πρόγραμμα και θερμοκρασία. Μπορείτε να ρυθμίσετε τον χρόνο και τη θερμοκρασία.

Για κάποια από τα φαγητά μπορείτε επίσης να μαγειρέψετε με:

- Αυτομ. Προγρ. Βάρους.
- Αισθ. Φαγητού







Ο βαθμός στον οποίο μαγειρεύεται το φαγητό:



- Λίγο ψημένο ή Λιγότερο
- Μεσαία Ψημένο
- Καλοψημένο ή Περισσότερο

Βήμα 1	Ενεργοποιήστε τον φούρνο.
Βήμα 2	Πιέστε: 
Βήμα 3	Πιέστε:  . Εισαγάγετε: Μαγείρεμα με βοήθεια.
Βήμα 4	Επιλέξτε ένα φαγητό ή έναν τύπο φαγητού.
Βήμα 5	Πιέστε: START .







6.3 Προγράμματα



ΒΑΣΙΚΟ

Πρόγραμμα	Εφαρμογή
 Γκριλ	Για ψήσιμο στο γκριλ λεπτών κομματιών φαγητού καθώς και για φρυγάνισμα ψωμιού.
 Γκριλ με Θερμό Αέρα	Για ψήσιμο μεγάλων μεριδών κρέατος ή πουλερικών με κόκαλα σε μία θέση σχάρας. Για γκρατινάρισμα και για ρόδισμα.
 Θερμός Αέρας	Για ψήσιμο μέχρι και σε τρεις θέσεις σχαρών ταυτόχρονα και για ξήρανση φαγητού. Ρυθμίστε τη θερμοκρασία κατά 20 - 40 °C χαμηλότερα από ό,τι για τη λειτουργία Πάνω/Κάτω Θέρμανση.
 Καταψυγμένα τρόφιμα	Για να γίνουν τραγανά τα έτοιμα φαγητά, π.χ. οι τηγανιτές πατάτες, οι κυδωνάτες πατάτες ή τα σπρινγκ ρολς.
 Πάνω/Κάτω Θέρμανση	Για ψήσιμο σε μία θέση σχάρας.
 Λειτουργία Πίτσα	Για ψήσιμο πίτσας. Για εντατικό ρόδισμα και τραγανή βάση.

Πρόγραμμα	Εφαρμογή
 Κάτω Θέρμανση	Για το ψήσιμο κέικ με τραγανή βάση και τη συντήρηση τροφίμων.
 Ψήσιμο Ψωμιού	Χρησιμοποιήστε αυτή τη λειτουργία για να παρασκευάσετε ψωμί και ψωμάκια με σχεδόν επαγγελματικά αποτελέσματα όσον αφορά την τραγανότητα, το χρώμα και τη γυαλάδα της κρούστας.
 Φούσκωμα ζύμης	Για την επιτάχυνση του φουσκώματος της ζύμης με μαγιά. Αποτρέπει το στέγνωμα της επιφάνειας της ζύμης και διατηρεί τη ζύμη ελαστική.

ΕΙΔΙΚΑ ΠΡΟΓΡΑΜΜΑΤΑ

Πρόγραμμα	Εφαρμογή
 Διατήρηση	Για τη διατήρηση λαχανικών (π.χ. τουρσί).
 Αποξήρανση	Για στέγνωμα φρούτων, λαχανικών και μανιταριών κομμένων σε φέτες.
 Ζέσταμα πιάτων	Για την προθέρμανση πιάτων για σερβίρισμα.
 Απόψυξη	Για την απόψυξη τροφίμων (λαχανικά και φρούτα). Ο χρόνος απόψυξης εξαρτάται από την ποσότητα και το μέγεθος των κατεψυγμένων τροφίμων.
 Ογκρατέν	Για πιάτα όπως λαζάνια ή πατάτες ογκρατέν. Για γκρατινάρισμα και για ρόδισμα.
 Χαμηλή Θερμοκρασία	Για την προετοιμασία τρυφερών, ζουμερών ψητών.

Πρόγραμμα	Εφαρμογή
 <p>Διατήρηση Θερμότητας</p>	<p>Για να διατηρείτε το φαγητό ζεστό. Σημειώστε ότι ορισμένα φαγητά μπορεί να συνεχίσουν να μαγειρεύονται και να στεγνώνουν ενώ παραμένουν ζεστά. Εάν χρειάζεται, σκεπάστε τα πιάτα</p>
 <p>Υγρός Θερμός Αέρας</p>	<p>Αυτή η λειτουργία έχει σχεδιαστεί για να εξοικονομείτε ενέργεια κατά το μαγείρεμα. Όταν χρησιμοποιείτε αυτή τη λειτουργία, η θερμοκρασία στο εσωτερικό της συσκευής μπορεί να διαφέρει από την καθορισμένη θερμοκρασία. Χρησιμοποιείται η υπολειπόμενη θερμότητα. Η θερμαντική ισχύς μπορεί να μειωθεί. Για περισσότερες πληροφορίες, ανατρέξτε στο κεφάλαιο «Καθημερινή χρήση», Σημειώσεις στο: Υγρός Θερμός Αέρας .</p>

6.4 Σημειώσεις για: Υγρός Θερμός Αέρας

Αυτή η λειτουργία χρησιμοποιήθηκε για συμμόρφωση με την τάξη ενεργειακής απόδοσης και τις απαιτήσεις για τον οικολογικό σχεδιασμό (σύμφωνα με EU 65/2014 και EU 66/2014). Δοκιμές σύμφωνα με το: IEC/EN 60350-1.

Η πόρτα του φούρνου θα πρέπει να είναι κλειστή κατά τη διάρκεια του μαγειρέματος, έτσι ώστε η λειτουργία να μη διακόπτεται και ο φούρνος να λειτουργεί με την υψηλότερη δυνατή ενεργειακή απόδοση.

Όταν χρησιμοποιείτε αυτήν τη λειτουργία, ο λαμπτήρας απενεργοποιείται αυτόματα μετά από 30 δευτερόλεπτα.

Για τις οδηγίες μαγειρέματος ανατρέξτε στο κεφάλαιο «Υποδείξεις και συμβουλές», Υγρός Θερμός Αέρας . Για γενικές συστάσεις εξοικονόμησης ενέργειας, ανατρέξτε στο κεφάλαιο «Ενεργειακή Απόδοση», Εξοικονόμηση Ενέργειας.

7. ΛΕΙΤΟΥΡΓΙΕΣ ΡΟΛΟΓΙΟΥ

7.1 Περιγραφή λειτουργιών ρολογιού

Λειτουργία ρολογιού	Εφαρμογή
Χρόνος μαγειρέματος	Για ρύθμιση της διάρκειας του μαγειρέματος. Μέγιστη διάρκεια 23 h 59 min.
Τέλος ενέργειας	Για ρύθμιση των ενεργειών όταν ο χρονοδιακόπτης σταματήσει.
Χρονοκαθυστερήση έναρξης	Για αναβολή της έναρξης ή / και του τέλους του μαγειρέματος.
Παράταση Χρόνου	Για την επέκταση του χρόνου μαγειρέματος.
Υπενθύμιση	Για να ρυθμίσετε αντίστροφη μέτρηση. Η μέγιστη διάρκεια είναι 23 ώ 59 λεπ.. Η λειτουργία αυτή δεν έχει καμία επίδραση στη λειτουργία της συσκευής.

Λειτουργία ρολογιού	Εφαρμογή
Χρονοδιακόπτης λειτουργίας	Παρακολουθεί τη διάρκεια λειτουργίας του προγράμματος. Χρονοδιακόπτης λειτουργίας - μπορείτε να τον ενεργοποιήσετε και να τον απενεργοποιήσετε.

7.2 Τρόπος ρύθμισης: Λειτουργίες ρολογιού

Πώς να ρυθμίσετε το ρολόι	
Βήμα 1	Ενεργοποιήστε τον φούρνο.
Βήμα 2	Πιέστε: Ωρα.
Βήμα 3	Ρυθμίστε τον χρονοδιακόπτη. Πιέστε: OK.

Πώς να ρυθμίσετε τον χρόνο μαγειρέματος	
Βήμα 1	Επιλέξτε το πρόγραμμα και ρυθμίστε τη θερμοκρασία.
Βήμα 2	Πιέστε:  .
Βήμα 3	Ρυθμίστε τον χρονοδιακόπτη. Πιέστε: OK.

Πώς να ορίσετε την επιλογή τέλους	
Βήμα 1	Επιλέξτε το πρόγραμμα και ρυθμίστε τη θερμοκρασία.
Βήμα 2	Πιέστε:  .
Βήμα 3	Ρυθμίστε τον χρόνο μαγειρέματος.
Βήμα 4	Πατήστε: ● ● ● .
Βήμα 5	Πιέστε: Τέλος ενέργειας.
Βήμα 6	Επιλέξτε τις προτιμώμενες: Τέλος ενέργειας.
Βήμα 7	Πιέστε: OK. Επαναλάβετε το βήμα μέχρι η οθόνη να εμφανίσει την κύρια οθόνη.

ΧΡΗΣΗ ΤΩΝ ΕΞΑΡΤΗΜΑΤΩΝ

Πώς να ρυθμίσετε την καθυστέρηση έναρξης του μαγειρέματος	
Βήμα 1	Ρυθμίστε το πρόγραμμα και τη θερμοκρασία.
Βήμα 2	Πιέστε: 
Βήμα 3	Ρυθμίστε τον χρόνο μαγειρέματος.
Βήμα 4	Πατήστε: ● ● ● .
Βήμα 5	Πιέστε: Χρονοκαθυστέρηση έναρξης.
Βήμα 6	Επιλέξτε την τιμή.
Βήμα 7	Πιέστε: OK. Επαναλάβετε το βήμα μέχρι η οθόνη να εμφανίσει την κύρια οθόνη.

Πώς να επεκτείνετε τον χρόνο μαγειρέματος
Όταν έχει απομείνει το 10% του χρόνου μαγειρέματος και το φαγητό δεν είναι έτοιμο, μπορείτε να παρατείνετε τον χρόνο μαγειρέματος. Μπορείτε επίσης να αλλάξετε το πρόγραμμα.
Πιέστε το +1 min για να επεκτείνετε τον χρόνο μαγειρέματος.

Πώς να αλλάξετε τις ρυθμίσεις του χρονοδιακόπτη	
Βήμα 1	Πιέστε: 
Βήμα 2	Ρυθμίστε την τιμή του χρονοδιακόπτη.
Βήμα 3	Πιέστε: OK.
Μπορείτε να αλλάξετε τον ρυθμισμένο χρόνο κατά τη διάρκεια του μαγειρέματος ανά πάσα στιγμή.	

8. ΧΡΗΣΗ ΤΩΝ ΕΞΑΡΤΗΜΑΤΩΝ



ΠΡΟΕΙΔΟΠΟΙΗΣΗ!

Ανατρέξτε στα κεφάλαια σχετικά με την Ασφάλεια.

8.1 Εισαγωγή αξεσουάρ

Μια μικρή εγκοπή στο πάνω μέρος αυξάνει την ασφάλεια. Οι εγκοπές λειτουργούν επίσης ως ασφάλειες ανατροπής. Το υπερυψωμένο πλαίσιο γύρω από τη σχάρα αποτρέπει την ολίσθηση των μαγειρικών σκευών από αυτήν.

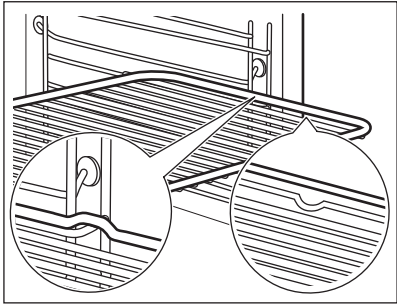
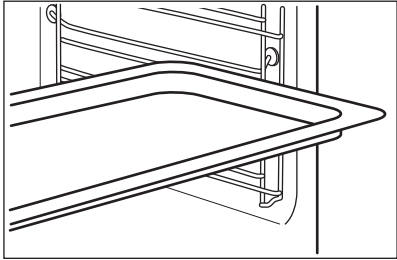
<p>Μεταλλική σχάρα: Σπρώξτε τη σχάρα ανάμεσα στις ράβδους οδήγησης του στηρίγματος της σχάρας .</p>	
<p>Ταψί ψησίματος / Βαθύ ταψί: Σπρώξτε το ταψί ανάμεσα στις ράβδους οδήγησης του στηρίγματος σχαρών.</p>	

8.2 Αισθ. Φαγητού

Αισθ. Φαγητού - μετράει τη θερμοκρασία στο εσωτερικό του φαγητού. Μπορείτε να το χρησιμοποιήσετε με κάθε πρόγραμμα.

Υπάρχουν δύο θερμοκρασίες που πρέπει να ρυθμιστούν:	
<p style="text-align: center;">°C</p> <p>Η θερμοκρασία φούρνου τουλάχιστον 120 °C.</p>	<p style="text-align: center;"></p> <p>Η θερμοκρασία του πυρήνα του φαγητού.</p>



Για καλύτερα αποτελέσματα μαγειρέματος:		
<p>Τα υλικά θα πρέπει να βρίσκονται σε θερμοκρασία δωματίου.</p>	<p>Μην τον χρησιμοποιείτε με υγρά φαγητά.</p>	<p>Κατά τη διάρκεια του μαγειρέματος πρέπει να παραμένει μέσα στο φαγητό.</p>

Ο φούρνος υπολογίζει τον χρόνο ολοκλήρωσης του μαγειρέματος κατά προσέγγιση. Εξαρτάται από την ποσότητα του φαγητού, τη λειτουργία και τη θερμοκρασία φούρνου που ρυθμίσατε.

8.3 Τρόπος χρήσης: Αισθ. Φαγητού

Βήμα 1	Ενεργοποιήστε τον φούρνο.
---------------	---------------------------

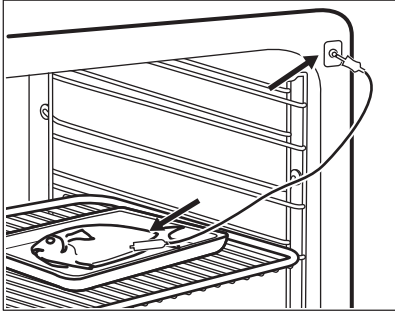
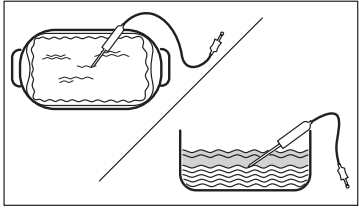
ΧΡΗΣΗ ΤΩΝ ΕΞΑΡΤΗΜΑΤΩΝ



Βήμα 2	Ρυθμίστε ένα πρόγραμμα και, αν χρειάζεται, τη θερμοκρασία φούρνου.	
Βήμα 3	Εισαγάγετε: Αισθ. Φαγητού.	
Κρέας, πουλερικά και ψάρι	Γάστρα	
Εισαγάγετε το άκρο του Αισθ. Φαγητού στο κέντρο του κρέατος ή του ψαριού, στο πιο παχύ μέρος, αν είναι δυνατόν. Βεβαιωθείτε ότι τουλάχιστον τα 3/4 του Αισθ. Φαγητού είναι εντός του φαγητού.	Εισαγάγετε το άκρο του Αισθ. Φαγητού ακριβώς στο κέντρο της γάστρας. Αισθ. Φαγητού θα πρέπει να είναι σταθεροποιημένος σε μία θέση κατά τη διάρκεια του μαγειρέματος. Για να το πετύχετε, χρησιμοποιήστε ένα στερεό υλικό. Χρησιμοποιήστε το χείλος του σκεύους ψησίματος για να στηρίξετε τη λαβή σιλικόνης του Αισθ. Φαγητού. Το άκρο του Αισθ. Φαγητού δεν θα πρέπει να αγγίζει τον πυθμένα ενός σκεύους ψησίματος.	
		
Βήμα 4	Τοποθετήστε το βύσμα Αισθ. Φαγητού στην υποδοχή που βρίσκεται στο μπροστινό μέρος του φούρνου. Στην οθόνη εμφανίζεται η τρέχουσα θερμοκρασία του: Αισθ. Φαγητού.	
Βήμα 5	 - πιάστε για να ορίσετε τη θερμοκρασία πυρήνα του αισθητήρα.	
Βήμα 6	<ul style="list-style-type: none"> • • • - πιάστε για να ορίσετε την προτιμώμενη επιλογή: • Ηχητική προειδοποίηση - όταν το φαγητό φτάσει στη θερμοκρασία πυρήνα, ακούγεται ένα σήμα. • Ηχητική προειδοποίηση και τερματισμός μαγειρέματος - όταν το φαγητό φτάσει στη θερμοκρασία πυρήνα, ακούγεται ένα σήμα και ο φούρνος σταματά. 	
Βήμα 7	Ορίστε την επιλογή και πιάστε επανειλημμένα: OK για να μεταβείτε στην κύρια οθόνη.	

Βήμα 8	Πιέστε: START . Όταν το φαγητό φτάσει στη θερμοκρασία που έχετε ρυθμίσει, ακούγεται το σήμα. Μπορείτε να επιλέξετε να διακόψετε ή να συνεχίσετε το μαγείρεμα ώστε να βεβαιωθείτε ότι το φαγητό έχει μαγειρευτεί καλά.
Βήμα 9	Αφαιρέστε Αισθ. Φαγητού το βύσμα από την υποδοχή και βγάλτε το σκεύος από τον φούρνο.  ΠΡΟΕΙΔΟΠΟΙΗΣΗ! Υπάρχει κίνδυνος εγκαύματος αν Αισθ. Φαγητού υπερθερμανθεί. Να είστε προσεκτικοί όταν τον αποσυνδέετε και τον αφαιρείτε από το φαγητό.

9. ΠΡΟΣΘΕΤΕΣ ΛΕΙΤΟΥΡΓΙΕΣ



9.1 Τρόπος αποθήκευσης: Αγαπημένα

Μπορείτε να αποθηκεύσετε τις αγαπημένες σας ρυθμίσεις, όπως πρόγραμμα ζεστάματος, διάρκεια μαγειρέματος, θερμοκρασία ή λειτουργία καθαρισμού. Μπορείτε να αποθηκεύσετε 3 αγαπημένες ρυθμίσεις.

Βήμα 1	Ενεργοποιήστε τη συσκευή.
Βήμα 2	Επιλέξτε την προτιμώμενη ρύθμιση.
Βήμα 3	Πατήστε:  . Επιλέξτε: Αγαπημένα.
Βήμα 4	Επιλέξτε: Αποθήκευση των τρεχουσών ρυθμίσεων.
Βήμα 5	Πιέστε + για να προσθέσετε τη ρύθμιση στη λίστα: Αγαπημένα. Πιέστε το OK.
<p> - πιέστε για να επαναφέρετε τη ρύθμιση.</p> <p> - πιέστε για να ακυρώσετε τη ρύθμιση.</p>	

9.2 Κλείδωμα πλήκτρων



Αυτή η λειτουργία αποτρέπει την ακούσια αλλαγή του προγράμματος.

Βήμα 1	Ενεργοποιήστε τη συσκευή.
Βήμα 2	Ρυθμίστε ένα πρόγραμμα.
Βήμα 3	 ,  - πιέστε ταυτόχρονα για να ενεργοποιήσετε τη λειτουργία.

Για να απενεργοποιήσετε τη λειτουργία, επαναλάβετε το βήμα 3.

9.3 Αυτόματη απενεργοποίηση

Για λόγους ασφαλείας, ο φούρνος απενεργοποιείται μετά από λίγη ώρα αν ένα πρόγραμμα ζεστάματος λειτουργεί και δεν αλλάξετε τις ρυθμίσεις.

 (°C)	 (ώ)
30 - 115	12.5
120 - 195	8.5
200 - 245	5.5
250 - μέγιστο	3

Η Αυτόματη απενεργοποίηση δεν λειτουργεί με τις λειτουργίες: Φωτισμός Φούρνου, Αισθ. Φαγητού, Τέλος, Χαμηλή Θερμοκρασία.

9.4 Ανεμιστήρας ψύξης

Όταν η συσκευή βρίσκεται σε λειτουργία, ο ανεμιστήρας ψύξης ενεργοποιείται αυτόματα για να διατηρηθούν ψυχρές οι επιφάνειες της συσκευής. Εάν απενεργοποιήσετε τη συσκευή, ο ανεμιστήρας ψύξης μπορεί να συνεχίσει να λειτουργεί μέχρι να κρυώσει η συσκευή.

10. ΥΠΟΔΕΪΞΕΙΣ ΚΑΙ ΣΥΜΒΟΥΛΕΣ

10.1 Συστάσεις μαγειρέματος







Οι τιμές θερμοκρασίας και χρόνου μαγειρέματος στους πίνακες είναι μόνο ενδεικτικές. Εξαρτώνται από τις συνταγές, καθώς και από την ποιότητα και ποσότητα των υλικών που χρησιμοποιούνται. Η συσκευή σας μπορεί να φνήει με διαφορετικό τρόπο σε σχέση με τη συσκευή που είχατε. Οι παρακάτω υποδείξεις δείχνουν τις συνιστώμενες ρυθμίσεις θερμοκρασίας, χρόνους μαγειρέματος και θέση σχάρας για συγκεκριμένους τύπους φαγητού.

Εάν δεν μπορείτε να βρείτε τις ρυθμίσεις για μια συγκεκριμένη συνταγή, αναζητήστε μια παρόμοια. Για περισσότερες προτάσεις μαγειρέματος, ανατρέξτε στους πίνακες μαγειρέματος στον ιστοτόπο μας. Για να βρείτε τις Συμβουλές Μαγειρέματος, δείτε τον αριθμό PNC στην πινακίδα τεχνικών χαρακτηριστικών που βρίσκεται στο μπροστινό πλαίσιο του εσωτερικού της συσκευής.

10.2 Υγρός Θερμός Αέρας

Για καλύτερα αποτελέσματα, ακολουθήστε τις προτάσεις που αναγράφονται στον παρακάτω πίνακα.

		°C		
Γλυκά ψωμάκια, 16 τεμάχια	ταψί ψησίματος ή ταψί για τα λίπη	180	2	25 - 35
Κέικ Κορμός	ταψί ψησίματος ή ταψί για τα λίπη	180	2	15 - 25
Ψάρι ολόκληρο, 0,2 kg	ταψί ψησίματος ή ταψί για τα λίπη	180	3	15 - 25
Μπισκότα, 16 τεμάχια	ταψί ψησίματος ή ταψί για τα λίπη	180	2	20 - 30
Μακαρόν, 24 τεμάχια	ταψί ψησίματος ή ταψί για τα λίπη	160	2	25 - 35
Κέικ Muffins, 12 τεμάχια	ταψί ψησίματος ή ταψί για τα λίπη	180	2	20 - 30
Αλμυρά αρτοσκευάσματα, 20 τεμάχια	ταψί ψησίματος ή ταψί για τα λίπη	180	2	20 - 30
Μπισκότα βουτύρου, 20 τεμάχια	ταψί ψησίματος ή ταψί για τα λίπη	140	2	15 - 25
Ταρτάκια, 8 τεμάχια	ταψί ψησίματος ή ταψί για τα λίπη	180	2	15 - 25

10.3 Υγρός Θερμός Αέρας - προτεινόμενα αξεσουάρ

Χρησιμοποιείτε σκούρα και μη ανακλαστικά βαθιά ταψιά/φόρμες και δοχεία. Έχουν καλύτερη απορρόφηση θερμότητας από τα ανοιχτόχρωμα και ανακλαστικά σκεύη.

			
Ταψί πίτσας	Πυρίμαχο ταψί	Κεραμικά φορμάκια	Βαθύ ταψί/φόρμα βάσης τάρτας





Σκούρο, μη ανακλαστικό Διαμέτρου 28 cm	Σκούρο, μη ανακλαστικό Διάμετρος 26 cm	Κεραμικό Διαμέτρου 8 cm, ύψους 5 cm	Σκούρο, μη ανακλαστικό Διαμέτρου 28 cm
---	---	--	---

10.4 Πίνακες μαγειρέματος για ινστιτούτα δοκιμών

Πληροφορίες για ιδρύματα δοκιμών





Δοκιμές σύμφωνα με το: EN 60350, IEC 60350.

Ψήσιμο σε ένα επίπεδο - ψήσιμο σε βαθύ ταψί/φόρμες





		 °C	 ΛΕΠΤ	
Αφράτο κέικ χωρίς λιπαρά	Θερμός Αέρας	160	45 - 60	2
Αφράτο κέικ χωρίς λιπαρά	Πάνω/Κάτω Θέρμανση	160	45 - 60	2
Μηλόπιτα, 2 φόρμες Ø20 cm	Θερμός Αέρας	160	55 - 65	2
Μηλόπιτα, 2 φόρμες Ø20 cm	Πάνω/Κάτω Θέρμανση	180	55 - 65	1
Μπισκ. Ζύμ. Κουρού	Θερμός Αέρας	140	25 - 35	2
Μπισκ. Ζύμ. Κουρού	Πάνω/Κάτω Θέρμανση	140	25 - 35	2

Ψήσιμο σε ένα επίπεδο - μπισκότα





Χρησιμοποιήστε την τρίτη θέση σχάρας.

		 °C	 ΛΕΠΤ
Μικρά κέικ, 20 τεμάχια/ ταψί, προθερμάνετε τον άδειο φούρνο	Θερμός Αέρας	150	20 - 30

ΦΡΟΝΤΙΔΑ ΚΑΙ ΚΑΘΑΡΙΣΜΑ

		 °C	 ΛΕΠΤ
Μικρά κέικ, 20 τεμάχια/ ταψί, προθερμάνετε τον άδειο φούρνο	Πάνω/Κάτω Θέρμανση	170	20 - 30





Ψήσιμο σε πολλά επίπεδα - μπισκότα

		 °C	 ΛΕΠΤ	
Μπισκ. Ζύμ. Κουρού	Θερμός Αέρας	140	25 - 45	2 / 4
Μικρά κέικ, 20 τεμάχια/ ταψί, προθερμάνετε τον άδειο φούρνο	Θερμός Αέρας	150	25 - 35	1 / 4
Αφράτο κέικ χωρίς λιπαρά	Θερμός Αέρας	160	45 - 55	2 / 4
Μηλόπιτα, 1 βαθύ ταψί/ φόρμα ανά σχάρα (Ø 20 cm)	Θερμός Αέρας	160	55 - 65	2 / 4

Γκριλ

Προθερμάνετε τον κενό φούρνο για 5 λεπτά.

Ψήνετε στο γκριλ με τη μέγιστη ρύθμιση θερμοκρασίας.

		 ΛΕΠΤ	
Τοστ	Γκριλ	1 - 2	5
Βοδινή μπριζόλα, γυρίστε από την άλλη πλευρά μόλις περά- σει ο μισός χρόνος	Γκριλ	24 - 30	4



11. ΦΡΟΝΤΙΔΑ ΚΑΙ ΚΑΘΑΡΙΣΜΑ



ΠΡΟΕΙΔΟΠΟΙΗΣΗ!

Ανατρέξτε στα κεφάλαια σχετικά με την Ασφάλεια.

11.1 Σημειώσεις για τον καθαρισμό

 Προϊόντα Καθαρισμού	Καθαρίστε την πρόσοψη της συσκευής μ' ένα πανί μικροϊνών με ζεστό νερό και ένα ήπιο απορρυπαντικό.
	Χρησιμοποιήστε ένα διάλυμα καθαρισμού για να καθαρίσετε τις μεταλλικές επιφάνειες.
	Καθαρίστε τους λεκέδες με ένα ήπιο απορρυπαντικό.
 Καθημερινή Χρήση	Καθαρίζετε το εσωτερικό του φούρνου μετά από κάθε χρήση. Η συσσώρευση λίπους ή άλλων υπολειμμάτων μπορεί να προκαλέσει πυρκαγιά.
	Μην αποθηκεύετε φαγητό στη συσκευή για περισσότερο από 20 λεπτά. Σκουπίστε το εσωτερικό μ' ένα πανί από μικροΐνες μετά από κάθε χρήση.
 Αξεσουάρ	Καθαρίζετε όλα τα αξεσουάρ μετά από κάθε χρήση και αφήνετέ τα να στεγνώσουν. Χρησιμοποιείτε μόνο πανί από μικροΐνες με ζεστό νερό και ένα ήπιο απορρυπαντικό. Μην καθαρίζετε τα αξεσουάρ σε πλυντήριο πιάτων.
	Μην καθαρίζετε τα αντικολητικά αξεσουάρ χρησιμοποιώντας ισχυρά καθαριστικά ή αιχμηρά αντικείμενα.

11.2 Τρόπος αφαίρεσης: Στηρίγματα σχαρών

Αφαιρέστε τα στηρίγματα σχαρών για να καθαρίσετε τον φούρνο.

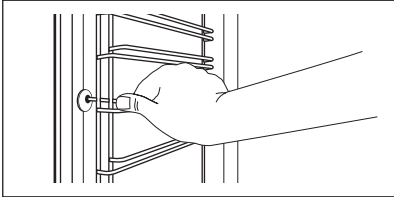
Βήμα 1	Σβήστε τον φούρνο και περιμένετε να κρυώσει.	
Βήμα 2	Τραβήξτε το μπροστινό τμήμα του στηρίγματος σχαρών για να το αποσπάσετε από το πλαίσιο τοίχωμα.	

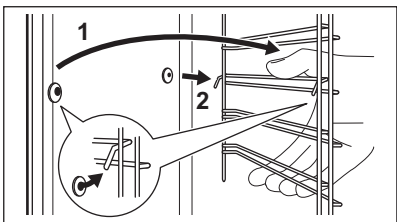
Βήμα 3	Τραβήξτε το πίσω άκρο του στηρίγματος σχαρών από το πλαϊνό τοίχωμα και αφαιρέστε το.	
Βήμα 4	Τοποθετήστε τα στηρίγματα σχαρών, ακολουθώντας την παραπάνω διαδικασία με την αντίστροφη σειρά. Οι πείροι συγκράτησης στους τηλεσκοπικούς βραχίονες πρέπει να είναι στραμμένοι προς τα εμπρός.	

11.3 Τρόπος χρήσης: Πυρολυτικός Καθαρισμός

Καθαρίστε τον φούρνο με Πυρολυτικός Καθαρισμός.



ΠΡΟΕΙΔΟΠΟΙΗΣΗ!

Υπάρχει κίνδυνος εγκαύματος.



ΠΡΟΣΟΧΗ!

Αν άλλες συσκευές έχουν εγκατασταθεί στο ίδιο ντουλάπι, μην τις χρησιμοποιείτε ταυτόχρονα με αυτήν τη λειτουργία. Μπορεί να προκληθεί ζημιά στον φούρνο.

Πριν από Πυρολυτικός Καθαρισμός:

Σβήστε τον φούρνο και περιμένετε να κρυώσει.	Αφαιρέστε τα εξαρτήματα και τα αποσπώμενα στηρίγματα σχαρών.	Καθαρίστε το δάπεδο του φούρνου και το εσωτερικό τζάμι της πόρτας με ζεστό νερό, ένα μαλακό πανί και ένα ήπιο απορρυπαντικό.
--	--	--

Βήμα 1	Βήμα 2	Βήμα 3
Ενεργοποιήστε τον φούρνο.	Πιέστε:  / Καθαρισμός.	Επιλέξτε τη λειτουργία καθαρισμού.
Επιλογή	Λειτουργία καθαρισμού	Διάρκεια
Πυρολυτικός καθαρισμός, σύντομος	Ελαφρύς καθαρισμός	1 h
Πυρολυτικός καθαρισμός, κανονικός	Κανονικός καθαρισμός	1 h 30 min

ΦΡΟΝΤΙΔΑ ΚΑΙ ΚΑΘΑΡΙΣΜΑ

Πυρολυτικός καθαρισμός, έντονος	Σχολαστικός καθαρισμός	3 h
i Όταν αρχίζει ο καθαρισμός, κλειδώνει η πόρτα του φούρνου και ο λαμπτήρας είναι απενεργοποιημένος. Ο ανεμιστήρας ψύξης λειτουργεί σε υψηλότερη ταχύτητα.		
STOP - πιάστε για να διακόψετε τη διαδικασία καθαρισμού πριν ολοκληρωθεί. Μη χρησιμοποιείτε τον φούρνο μέχρι να σβήσει από την οθόνη το σύμβολο κλειδώματος της πόρτας.		

Όταν ολοκληρωθεί ο καθαρισμός:

Σβήστε τον φούρνο και περιμένετε να κρυώσει.	Καθαρίστε το εσωτερικό του φούρνου με ένα μαλακό πανί.	Αφαιρέστε τα υπολείμματα από το κάτω μέρος του εσωτερικού του φούρνου.
--	--	--

11.4 Υπενθύμιση Καθαρισμού

Όταν εμφανίζεται η υπενθύμιση, συνιστάται καθαρισμός.

Χρησιμοποιήστε τη λειτουργία: Πυρολυτικός Καθαρισμός.

11.5 Τρόπος αφαίρεσης και τοποθέτησης: Πόρτα

Μπορείτε να αφαιρέσετε την πόρτα και τα εσωτερικά τζάμια για να τα καθαρίσετε. Ο αριθμός των τζαμιών διαφέρει ανάλογα με το μοντέλο.



ΠΡΟΕΙΔΟΠΟΙΗΣΗ!
Η πόρτα είναι βαριά.

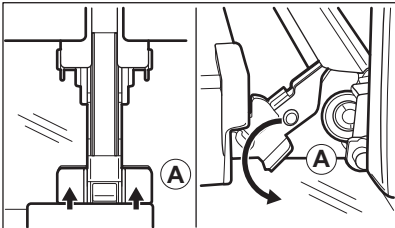

ΠΡΟΣΟΧΗ!
Μεταχειριστείτε προσεκτικά το τζάμι, ειδικά στις άκρες του μπροστινού τζαμιού. Το τζάμι μπορεί να σπάσει.

Βήμα 1	Ανοίξτε πλήρως την πόρτα.	
Βήμα 2	Ανασηκώστε και πιάστε τους μοχλούς σύσφιξης (A) στους δύο μεντεσέδες της πόρτας.	

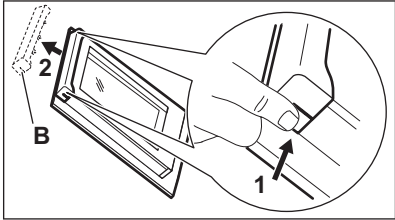
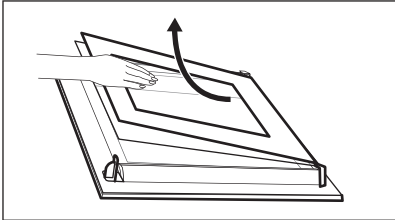
Βήμα 3	Κλείστε την πόρτα του φούρνου μέχρι την πρώτη θέση ανοίγματος (σε γωνία περίπου 70°). Κρατώντας την πόρτα και από τις δύο πλευρές, τραβήξτε για να την αφαιρέσετε από τον φούρνο με γωνία προς τα πάνω. Τοποθετήστε την πόρτα επάνω σε ένα απαλό πανί και σε σταθερή επιφάνεια με την εξωτερική πλευρά προς τα κάτω.	
Βήμα 4	Κρατήστε το πλαίσιο της πόρτας (B) στο πάνω άκρο της πόρτας στις δύο πλευρές και σπρώξτε προς τα μέσα για να απασφαλιστεί το κλιπ.	
Βήμα 5	Τραβήξτε το πλαίσιο της πόρτας προς τα εμπρός για να το αφαιρέσετε.	
Βήμα 6	Κρατήστε τα τζάμια της πόρτας από το πάνω άκρο, ένα-ένα, και τραβήξτε τα προς τα πάνω, για να τα αφαιρέσετε από τον οδηγό.	
Βήμα 7	Καθαρίστε το τζάμι με νερό και σαπούνι. Σκουπίστε το τζάμι προσεκτικά. Μην πλένετε τα τζάμια στο πλυντήριο πιάτων.	
Βήμα 8	Μετά τον καθαρισμό, εκτελέστε τα παραπάνω βήματα με την αντίστροφη σειρά.	
Βήμα 9	Τοποθετήστε πρώτα το μικρότερο τζάμι και μετά το μεγαλύτερο και την πόρτα.	

11.6 Τρόπος αντικατάστασης: Λαμπτήρας



ΠΡΟΕΙΔΟΠΟΙΗΣΗ!

Κίνδυνος ηλεκτροπληξίας.
Ο λαμπτήρας μπορεί να είναι ζεστός.

Προτού αντικαταστήσετε τον λαμπτήρα:

Βήμα 1	Βήμα 2	Βήμα 3
Απενεργοποιήστε τον φούρνο. Περιμένετε να κρυώσει ο φούρνος.	Αποσυνδέστε τον φούρνο από το ρεύμα.	Τοποθετήστε ένα πανί στο κάτω μέρος του εσωτερικού του φούρνου.

ΑΝΤΙΜΕΤΩΠΙΣΗ ΠΡΟΒΛΗΜΑΤΩΝ

Επάνω λαμπτήρας

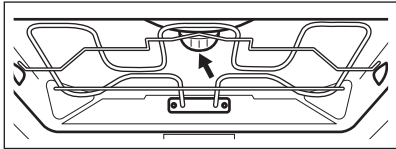
Βήμα 1	Στρέψτε το γυάλινο κάλυμμα για να το αφαιρέσετε.	
Βήμα 2	Καθαρίστε το γυάλινο κάλυμμα.	
Βήμα 3	Αντικαταστήστε τον λαμπτήρα με έναν κατάλληλο λαμπτήρα ανθεκτικό σε θερμοκρασίες έως 300 °C.	
Βήμα 4	Τοποθετήστε το γυάλινο κάλυμμα.	

Πλαϊνός λαμπτήρας

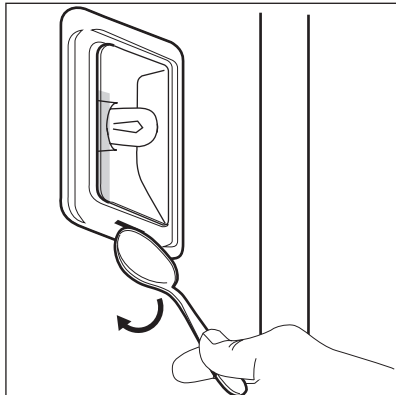
Βήμα 1	Αφαιρέστε το αριστερό στήριγμα σχαρών για να αποκτήσετε πρόσβαση στον λαμπτήρα.	
Βήμα 2	Χρησιμοποιήστε ένα στενό, μη αιχμηρό αντικείμενο (π.χ. ένα κουτάλακι) για να αφαιρέσετε το γυάλινο κάλυμμα.	
Βήμα 3	Καθαρίστε το γυάλινο κάλυμμα.	
Βήμα 4	Αντικαταστήστε τον λαμπτήρα με έναν κατάλληλο λαμπτήρα ανθεκτικό σε θερμοκρασίες έως 300 °C.	
Βήμα 5	Τοποθετήστε το γυάλινο κάλυμμα.	
Βήμα 6	Τοποθετήστε το αριστερό στήριγμα σχαρών.	



12. ΑΝΤΙΜΕΤΩΠΙΣΗ ΠΡΟΒΛΗΜΑΤΩΝ





ΠΡΟΕΙΔΟΠΟΙΗΣΗ!

Ανατρέξτε στα κεφάλαια σχετικά με την Ασφάλεια.

12.1 Τι να κάνετε αν...

 Η συσκευή δεν ενεργοποιείται ή δεν θερμαίνεται	
 Πιθανή αιτία	 Αντιμετώπιση
Η συσκευή δεν είναι συνδεδεμένη σε ηλεκτρική παροχή ή δεν είναι συνδεδεμένη σωστά.	Ελέγξτε εάν η συσκευή είναι σωστά συνδεδεμένη στην ηλεκτρική παροχή.
Το ρολόι δεν έχει ρυθμιστεί.	Ρυθμίστε το ρολόι, για λεπτομέρειες ανατρέξτε Λειτουργίες ρολογιού στην ενότητα, Τρόπος ρύθμισης: Λειτουργίες ρολογιού.
Η πόρτα δεν έχει κλείσει σωστά.	Κλείστε εντελώς την πόρτα.
Έχει καεί η ασφάλεια.	Ελέγξτε ότι η ασφάλεια είναι η αιτία του προβλήματος. Αν το πρόβλημα με την ασφάλεια επαναληφθεί, επικοινωνήστε με επαγγελματία ηλεκτρολόγο.
Η συσκευή Κλειδ. ασφ. για παιδ. έχει ενεργοποιηθεί.	Ανατρέξτε στο κεφάλαιο «Μενού», Υπομενού για: Επιλογές.



 Εξαρτήματα	
 Περιγραφή	 Αντιμετώπιση
Ο λαμπτήρας έχει καεί.	Αντικαταστήστε τον λαμπτήρα, για λεπτομέρειες ανατρέξτε στο κεφάλαιο «Φροντίδα και Καθαρισμα», Τρόπος αντικατάστασης: Λαμπτήρας.

Η διακοπή ρεύματος πάντα διακόπτει τον καθαρισμό. Επαναλάβετε τον καθαρισμό αν διακοπεί από διακοπή ρεύματος.

12.2 Τρόπος αντιμετώπισης: Κωδικό σφάλματος

Όταν προκύψει ένα σφάλμα λογισμικού, η οθόνη προβάλλει ένα μήνυμα σφάλματος. Σε αυτή την ενότητα θα βρείτε τη λίστα των προβλημάτων που μπορείτε να αντιμετωπίσετε μόνοι σας.

ΕΝΕΡΓΕΙΑΚΉ ΑΠΟΔΟΣΗ

 Κωδικός και περιγραφή	 Αντιμετώπιση
C2 - ο Αισθ. Φαγητού βρίσκεται στο εσωτερικό της συσκευής κατά τη διάρκεια της λειτουργίας Πυρολυτικός Καθαρισμός.	Βγάλτε τη Αισθ. Φαγητού.
C3 - η πόρτα δεν έχει κλείσει πλήρως κατά τη διάρκεια της λειτουργίας Πυρολυτικός Καθαρισμός.	Κλείστε την πόρτα.
F111 - ο Αισθ. Φαγητού δεν έχει τοποθετηθεί σωστά στην υποδοχή.	Συνδέστε πλήρως το βύσμα Αισθ. Φαγητού στην πρίζα.
F240, F439 - τα πεδία αφής στην οθόνη δεν λειτουργούν κανονικά.	Καθαρίστε την επιφάνεια της οθόνης. Βεβαιωθείτε ότι δεν υπάρχει βρομιά στα πεδία αφής.
F908 - το σύστημα της συσκευής δεν μπορεί να συνδεθεί με τον πίνακα ελέγχου.	Απενεργοποιήστε και ενεργοποιήστε τη συσκευή.

12.3 Δεδομένα σέρβις

Εάν δεν μπορείτε να αντιμετωπίσετε το πρόβλημα μόνοι σας, επικοινωνήστε με τον αντιπρόσωπό μας ή το Εξουσιοδοτημένο Κέντρο Σέρβις.

Τα απαραίτητα στοιχεία για το κέντρο σέρβις βρίσκονται στην πινακίδα τεχνικών χαρακτηριστικών. Η πινακίδα τεχνικών χαρακτηριστικών βρίσκεται στο μπροστινό πλαίσιο του εσωτερικού της συσκευής. Μην αφαιρείτε την πινακίδα τεχνικών χαρακτηριστικών από το εσωτερικό της συσκευής.

Συνιστούμε να γράψετε τα δεδομένα εδώ:	
Μοντέλο (MOD.)
Κωδικός Προϊόντος (PNC)
Σειριακός αριθμός (S.N.)

13. ΕΝΕΡΓΕΙΑΚΉ ΑΠΟΔΟΣΗ

13.1 Πληροφορίες προϊόντος και Φύλλο πληροφοριών προϊόντος σύμφωνα με τους Κανονισμούς περί οικολογικού σχεδιασμού και Ενεργειακής επισήμανσης της ΕΕ,

Όνομα προμηθευτή	AEG
------------------	-----

Ταυτότητα μοντέλου	BPE742380B 944188678 BPK742380B 944188672 BPK742380M 944188679	
Δείκτης ενεργειακής απόδοσης	61,2	
Τάξη ενεργειακής απόδοσης	A++	
Κατανάλωση ενέργειας με βασικό φορτίο, συμβατική λειτουργία	1,09 kWh/κύκλο	
Κατανάλωση ενέργειας με βασικό φορτίο, λειτουργία με υποβοήθηση ανεμιστήρα	0,52 kWh/κύκλο	
Αριθμός κοιλοτήτων	1	
Πηγή θερμότητας	Ηλεκτρική ενέργεια	
Ένταση	71 l	
Τύπος φούρνου	Εντοιχιζόμενος φούρνος	
Μάζα	BPE742380B	35.0 kg
	BPK742380B	36.0 kg
	BPK742380M	35.5 kg

IEC/EL 60350-1 - Οικιακές ηλεκτρικές συσκευές μαγειρέματος - Μέρος 1: Σειρές, φούρνοι, φούρνοι ατμού και γκριλ - Μέθοδοι μέτρησης της απόδοσης.

13.2 Εξοικονόμηση ενέργειας



Η συσκευή διαθέτει δυνατότητες που συμβάλλουν στην εξοικονόμηση ενέργειας κατά τη διάρκεια του καθημερινού μαγειρέματος.

Βεβαιωθείτε ότι η πόρτα της συσκευής είναι κλειστή όταν η συσκευή βρίσκεται σε λειτουργία. Μην ανοίγετε την πόρτα της συσκευής συχνά κατά τη διάρκεια του μαγειρέματος. Διατηρείτε καθαρό το λάστιχο της πόρτας και βεβαιωθείτε ότι είναι καλά στερεωμένο στη θέση του. Χρησιμοποιείτε μεταλλικά μαγειρικά σκεύη για να βελτιώσετε την εξοικονόμηση ενέργειας. Όταν είναι εφικτό, μην προθερμαίνετε τη συσκευή πριν το μαγείρεμα.

Όταν μαγειρεύετε μερικά φαγητά τη φορά, μην αφήνετε να παρέλθει μεγάλο χρονικό διάστημα μεταξύ του ψησίματός τους.

Μαγείρεμα με αέρα

Όποτε είναι εφικτό, χρησιμοποιήστε τις λειτουργίες μαγειρέματος με αέρα για να εξοικονομήσετε ενέργεια.

Υπολειπόμενη θερμότητα

Εάν ενεργοποιηθεί ένα πρόγραμμα με Διάρκεια και εάν ο χρόνος μαγειρέματος είναι μεγαλύτερος από 30 λεπτά, οι αντιστάσεις απενεργοποιούνται αυτόματα νωρίτερα σε μερικές λειτουργίες της συσκευής.

Ο ανεμιστήρας και ο λαμπτήρας εξακολουθούν να λειτουργούν. Όταν απενεργοποιείτε τη συσκευή, η οθόνη εμφανίζει την υπολειπόμενη θερμότητα. Μπορείτε να χρησιμοποιήσετε τη θερμότητα για να διατηρήσετε ζεστό το φαγητό.

Όταν η διάρκεια μαγειρέματος είναι μεγαλύτερη από 30 λεπτά, μειώστε τη θερμοκρασία της συσκευής στο ελάχιστο 3 - 10 λεπ. προτού ολοκληρωθεί το μαγείρεμα. Η υπολειπόμενη θερμότητα εσωτερικά της συσκευής θα συνεχίσει το μαγείρεμα.

Χρησιμοποιήστε την υπολειπόμενη θερμότητα για να ζεστάνετε άλλα φαγητά.

Διατήρηση της θερμοκρασίας του φαγητού

Επιλέξτε τη χαμηλότερη δυνατή ρύθμιση θερμοκρασίας για να χρησιμοποιήσετε την υπολειπόμενη θερμότητα και να διατηρήσετε ζεστό το φαγητό. Η ένδειξη υπολειπόμενης θερμότητας ή η θερμοκρασία εμφανίζεται στην οθόνη.

Μαγείρεμα με τον λαμπτήρα απενεργοποιημένο

Απενεργοποιήστε τον λαμπτήρα κατά τη διάρκεια του μαγειρέματος. Ανοίγετέ τον μόνο όταν τον χρειάζεστε.

Υγρός Θερμός Αέρας

Λειτουργία που σχεδιάστηκε για να εξοικονομείτε ενέργεια κατά το μαγείρεμα.

Όταν χρησιμοποιείτε αυτήν τη λειτουργία, ο λαμπτήρας απενεργοποιείται αυτόματα μετά από 30 δευτερόλεπτα. Μπορείτε να ανάψετε τον λαμπτήρα ξανά αλλά αυτή η ενέργεια θα μειώσει την προσδοκώμενη εξοικονόμηση ενέργειας.

14. ΔΟΜΉ ΜΕΝΟΥ

14.1 Μενού

Στοιχείο μενού		Εφαρμογή
Μαγείρεμα με βοήθεια		Παραθέτει τα αυτόματα προγράμματα.
Καθαρισμός		Παραθέτει τα προγράμματα καθαρισμού.
Αγαπημένα		Παραθέτει τις αγαπημένες ρυθμίσεις.
Επιλογές		Για τη ρύθμιση της διαμόρφωσης της συσκευής.
Ρυθμίσεις	Ρύθμιση	Για τη ρύθμιση της διαμόρφωσης της συσκευής.
	Σέρβις	Προβάλλει την έκδοση του λογισμικού και τη διαμόρφωση.

14.2 Υπομενού για : Καθαρισμός

Υπομενού	Εφαρμογή
Πυρολυτικός καθαρισμός, σύντομος	Διάρκεια: 1 h.
Πυρολυτικός καθαρισμός, κανονικός	Διάρκεια: 1 h 30 min.
Πυρολυτικός καθαρισμός, έντονος	Διάρκεια: 3 h.

14.3 Υπομενού για : Επιλογές

Υπομενού	Εφαρμογή
Φωτισμός Φούρνου	Ενεργοποιεί και απενεργοποιεί τον λαμπτήρα.
Κλειδ. ασφ. για παιδ.	Αποτρέπει την ακούσια ενεργοποίηση της συσκευής. Όταν η επιλογή είναι ενεργοποιημένη, το κείμενο Κλειδ. ασφ. για παιδ. εμφανίζεται στην ένδειξη όταν ενεργοποιείτε τη συσκευή. Για να γίνει δυνατή η χρήση της συσκευής, επιλέξτε τα κωδικά γράμματα με αλφαβητική σειρά. Όταν η επιλογή είναι ενεργοποιημένη και η συσκευή είναι απενεργοποιημένη, η πόρτα της συσκευής είναι κλειδωμένη. Η πρόσβαση στον χρονοδιακόπτη, η απομακρυσμένη λειτουργία και ο λαμπτήρας είναι διαθέσιμα με την επιλογή ενεργοποιημένη.
Ταχεία προθέρμανση	Μειώνει τον χρόνο προθέρμανσης. Είναι διαθέσιμη μόνο για μερικές από τις λειτουργίες της συσκευής.
Υπενθύμιση Καθαρισμού	Ενεργοποιεί και απενεργοποιεί την υπενθύμιση.
Ένδειξη Χρόνου	Ενεργοποιεί και απενεργοποιεί το ρολόι.
Ψηφιακό στυλ ρολογιού	Αλλάζει τη μορφή της εμφανιζόμενης ένδειξης ώρας.

ΕΊΝΑΙ ΠΑΝΕΎΚΟΛΟ!

14.4 Υπομενού για : Ρύθμιση

Υπομενού	Περιγραφή
Γλώσσα	Ρυθμίζει τη γλώσσα της συσκευής.
Φωτεινότητα Οθόνης	Ρυθμίζει τη φωτεινότητα της οθόνης.
Ήχοι Πλήκτρων	Ενεργοποιεί και απενεργοποιεί τον ήχο των πεδίων αφής. Δεν είναι δυνατή η σίγαση του ήχου για: ①.
Ένταση Βομβητή	Ρυθμίζει την ένταση του ήχου των πλήκτρων και των σημάτων.
Ωρα	Ρυθμίζει την τρέχουσα ώρα και ημερομηνία.

14.5 Υπομενού για : Σέρβις





Υπομενού	Περιγραφή
Λειτουργία Demo	Κωδικός ενεργοποίησης / απενεργοποίησης: 2468
Έκδοση λογισμικού	Πληροφορίες σχετικά με την έκδοση λογισμικού.
Επαναφορά όλων των ρυθμίσεων	Επαναφέρει τις εργοστασιακές ρυθμίσεις.

15. ΕΊΝΑΙ ΠΑΝΕΎΚΟΛΟ!



Πριν από την πρώτη χρήση πρέπει να ρυθμίσετε τα εξής:

Γλώσσα	Φωτεινότητα Οθόνης	Ήχοι Πλήκτρων	Ένταση Βομβητή	Ωρα
--------	--------------------	---------------	----------------	-----

Εξοικειωθείτε με τα βασικά εικονίδια στο χειριστήριο και στην οθόνη:

 ON / OFF	 Μενού	 Αγαπημένα	 Χρονοδιακόπτης	 Αισθ. Φαγητού	START / STOP
---	--	--	---	--	--------------

Αρχίστε να χρησιμοποιείτε τη συσκευή



Γρήγορη έναρξη	Ενεργοποιήστε τη συσκευή και ξεκινήστε το μαγείρεμα με την προεπιλεγμένη θερμοκρασία και τον χρόνο του προγράμματος.	Βήμα 1	Βήμα 2	Βήμα 3
		Πιέστε παρατεταμένα:  .	 ... - επιλέξτε την προτιμώμενη λειτουργία.	Πιέστε: START .
Γρήγορη Απενεργοποίηση	Απενεργοποιήστε τη συσκευή, οποιαδήποτε οθόνη ή μήνυμα σε οποιαδήποτε στιγμή.	⓪ - πιέστε το παρατεταμένα μέχρι να απενεργοποιηθεί η συσκευή.		

Ξεκινήστε το μαγείρεμα

Βήμα 1	Βήμα 2	Βήμα 3	Βήμα 4	Βήμα 5
⓪ - πιέστε το για να ενεργοποιη- σετε τη συσκευή.	 ... - επιλέξτε το πρόγραμμα.	°C - ρυθμίστε τη θερμοκρασία.	OK - πιέστε για επι- βεβαίωση.	START - πιέστε για να ξεκινήσει το μα- γείρεμα.

Μάθετε πώς να μαγειρεύετε γρήγορα

Χρησιμοποιήστε τα αυτόματα προγράμματα για να μαγειρέψετε ένα φαγητό γρήγορα με τις προκαθορισμένες ρυθμίσεις:

Μαγείρεμα με βοήθεια	Βήμα 1	Βήμα 2	Βήμα 3	Βήμα 4
	Πατήστε: ⓪.	Πιέστε:  .	Πιέστε:  Μα- γείρεμα με βοή- θεια.	Επιλέξτε το φαγη- τό.



Χρησιμοποιήστε τις γρήγορες λειτουργίες για να ρυθμίσετε τον χρόνο μαγειρέματος

Βοηθός ολοκλήρωσης 10%

Χρησιμοποιήστε τον Βοηθό Ολοκλήρωσης 10% για να προσθέσετε επιπλέον χρόνο όταν έχει απομείνει το 10% του χρόνου μαγειρέματος.

Για να παρατείνετε τον χρόνο μαγειρέματος, πιέστε το **+1λεπ.**

16. ΠΕΡΙΒΑΛΛΟΝΤΙΚΑ ΘΕΜΑΤΑ

Ανακυκλώστε τα υλικά που φέρουν το σύμβολο . Τοποθετήστε τα υλικά συσκευασίας σε κατάλληλα δοχεία για ανακύκλωση. Συμβάλετε στην προστασία του περιβάλλοντος και της ανθρώπινης υγείας ανακυκλώνοντας τις άχρηστες ηλεκτρικές και ηλεκτρονικές συσκευές. Μην απορρίπτετε με τα οικιακά απορρίμματα συσκευές που φέρουν το σύμβολο . Επιστρέψτε το προϊόν στην τοπική σας μονάδα ανακύκλωσης ή επικοινωνήστε με τη δημοτική αρχή.

A TÖKÉLETES VÉGEREDMÉNY ÉRDEKÉBEN

Köszönjük, hogy ezt az AEG készüléket választotta. Termékünk gyártásakor egy olyan berendezést kívántunk megalkotni az Ön számára, amely kifogástalan teljesítményt nyújt hosszú éveken keresztül, köszönhetően az alkalmazott innovatív technológiáknak, amelyek az életét jelentősen megkönnyítik – és amelyeket más készülékeken nem talál meg. Kérjük, szánjon néhány percet az útmutató végigolvasására, hogy a maximumot hozhassa ki készülékéből.

Látogasson el weboldalunkra az alábbiakért:



Használattal kapcsolatos tanácsok, prospektusok, hibaelhárítási, szerviz- és javítási információk kérése:

www.aeg.com/support



Regisztrálja termékét a még kiválóbb szolgáltatásokért:

www.registeraeg.com



Tartozékok, segédanyagok és eredeti alkatrészek vásárlása a készülékhez:

www.aeg.com/shop

ÜGYFÉLSZOLGÁLAT ÉS SZERVIZ

Mindig eredeti cserealkatrészeket használjon.

Amikor felveszi a kapcsolatot a hivatalos szervizközponttal, gondoskodjon arról, hogy a következő adatok kéznél legyenek: Típus, PNC (termékszám), sorozatszám.

Az információk az adattáblán találhatóak.

Figyelem / Vigyázat – Biztonsági információk

Általános információk és tanácsok

Környezetvédelmi információk

A változtatások jogát fenntartjuk.

TARTALOM

1. BIZTONSÁGI INFORMÁCIÓK.....	338	3. TERMÉKLEÍRÁS.....	345
1.1 Gyermekek és fogyatékkal élő személyek biztonsága.....	339	3.1 Általános áttekintés.....	345
1.2 Általános biztonság.....	339	3.2 Tartozékok.....	345
2. BIZTONSÁGI UTASÍTÁSOK.....	340	4. KEZELŐPANEL.....	346
2.1 Üzembe helyezés.....	340	4.1 A kezelőpanel áttekintése.....	346
2.2 Elektromos csatlakozás.....	341	4.2 Kijelző.....	347
2.3 Használat.....	342	5. AZ ELSŐ HASZNÁLAT ELŐTT.....	348
2.4 Ápolás és tisztítás.....	343	5.1 Kezdeti tisztítás.....	348
2.5 Pirolitikus tisztítás.....	343	5.2 Első csatlakoztatás.....	348
2.6 Belső világítás.....	344	5.3 Kezdeti előmelegítés.....	348
2.7 Szolgáltatások.....	344	6. NAPI HASZNÁLAT.....	348
2.8 Ártalmatlanítás.....	344	6.1 Hogyan állítsa be: Sütőfunkciók..	349

6.2	Hogyan állítsa be: Előre programozott sütés.....	349	11.2	Hogyan távolítsa el: Polctartók .	361
6.3	Sütőfunkciók.....	349	11.3	Hogyan használja: Pirolitikus tisztítás.....	362
6.4	Megjegyzések:Konvekciós levegő (nedves).....	351	11.4	Tisztítás emlékeztető.....	363
7.	ÓRAFUNKCIÓK.....	352	11.5		
7.1	Órafunkciók leírása.....	352		Eltávolítás és visszaszerelés: Ajtó.....	363
7.2	Hogyan állítsa be: Órafunkciók....	352	11.6	Hogyan cserélje: Lámpa.....	364
8.	TARTOZÉKOK HASZNÁLATA.....	354	12.	HIBAEHÁRÍTÁS.....	365
8.1	Tartozékok behelyezése.....	354	12.1	Mi a teendő, ha	366
8.2	Hűshőmérő szenzor.....	355	12.2	Hogyan kezelje: Hibakódok.....	366
8.3	Használata: Hűshőmérő szenzor.....	355	12.3	A szerviz számára szükséges adatok.....	367
9.	TOVÁBBI FUNKCIÓK.....	356	13.	ENERGIAHATÉKONYSÁG.....	367
9.1	Hogyan mentheti: Kedvencek.....	356	13.1	Termékismertető és termékismertető lap az EU Ecodesign és Energiacímkezési Szabályzatának megfelelően.....	367
9.2	Funkciózár.....	357	13.2	Energiatakarékosság.....	368
9.3	Automatikus kikapcsolás.....	357	14.	A MENÜ FELÉPÍTÉSE.....	369
9.4	Hűtőventilátor.....	358	14.1	Menü.....	369
10.	HASZNOS TANÁCSOK ÉS JAVASLATOK.....	358	14.2	Almenü ehhez: Tisztítás.....	369
10.1	Sütési javaslatok.....	358	14.3	Almenü ehhez: Egyéb funkciók.....	370
10.2	Konvekciós levegő (nedves).....	358	14.4	Almenü ehhez: Beállítás.....	370
10.3	Konvekciós levegő (nedves) - ajánlott tartozékok.....	359	14.5	Almenü ehhez: Servíz.....	371
10.4	Ételkészítési táblázatok a bevizsgáló intézetek számára.....	359	15.	EGYSZERŰ!.....	371
11.	ÁPOLÁS ÉS TISZTÍTÁS.....	361	16.	KÖRNYEZETVÉDELMI TUDNIVALÓK.....	372
11.1	Megjegyzések a tisztítással kapcsolatban.....	361			

1. BIZTONSÁGI INFORMÁCIÓK

Az üzembe helyezés és használat előtt gondosan olvassa el a mellékelt útmutatót. A gyártó nem vállal felelősséget a helytelen beszerelés vagy használat miatt keletkezett sérülésekért és károkért. Tartsa biztonságos és elérhető helyen az útmutatót, hogy szükség esetén mindig a rendelkezésére álljon.

1.1 Gyermekek és fogyatékkal élő személyek biztonsága

- Ezt a készüléket 8 év feletti gyermekek, csökkent fizikai, érzékelési vagy szellemi képességekkel rendelkező felnőttek, illetve megfelelő tudással vagy gyakorlattal nem rendelkező személyek csak felügyelet mellett, vagy abban az esetben használhatják, ha megfelelő oktatást kaptak a készülék biztonságos használatára, és megértik az esetleges veszélyeket. A 8 évesnél fiatalabb gyermekek, illetve a súlyos, komplex fogyatékkal élő személyek állandó felügyelet nélkül nem tartózkodhatnak a készülék közelében.
- Gondoskodni kell a gyermekek felügyeletéről, hogy ne játsszanak a készülékkel.
- Minden csomagolóanyagot tartson távol a gyermekektől, és megfelelően ártalmatlanítsa.
- FIGYELEM: Használat közben a készülék és hozzáférhető részei nagyon felforrósodhatnak. A gyermekeket és kedvenc háziállatokat tartsa távol a készüléktől működés közben, és működés után, lehűléskor.
- Ha rendelkezik gyermekbiztonsági zárral a készülék, akkor azt be kell kapcsolni.
- Gyermekek felügyelet nélkül nem végezhetnek tisztítási vagy karbantartási tevékenységet a készüléken.

1.2 Általános biztonság

- A készülék kizárólag ételkészítési célra szolgál.
- Ezt a készüléket háztartási célú, beltérben történő használatra tervezték.
- Ez a készülék használható irodákban, szállodai vendégszobákban, panziókban, vendégházakban és más hasonló szálláshelyeken, ahol a használat nem haladja meg a háztartási használat (átlagos) szintjét.

BIZTONSÁGI UTASÍTÁSOK

- A készülék üzembe helyezését és a hálózati kábel cseréjét csak képesített személy végezheti el.
- A bútorba való beépítés előtt ne használja a készüléket.
- Bármilyen karbantartás megkezdése előtt válassza le a készüléket az elektromos hálózatról.
- Ha a tápkábel megsérül, azt a gyártónak vagy a márkaszerviznek vagy más hasonlóan képzett személynek kell kicserélnie, nehogy elektromos veszélyhelyzet álljon elő.
- FIGYELEM: Az izzó cseréje előtt győződjön meg arról, hogy a készülék ki van kapcsolva, hogy megelőzze áramütést.
- FIGYELEM: Használat közben a készülék és hozzáférhető részei nagyon felforrósodhatnak. Ügyeljen arra, hogy ne érintse meg a fűtőelemeket vagy a sütőtér felületét.
- Amikor a sütőből kiveszi vagy behelyezi a tartozékokat vagy edényeket, mindig használjon konyhai edényfogó kesztyűt.
- Kizárólag a készülékhez ajánlott húshőmérő szenzort (maghőmérséklet-érzékelőt) használja.
- A polctartók eltávolításához először a polctartó elejét, majd a hátulját húzza el az oldalfaltól. A polctartókat a kiszereléssel ellentétes sorrendben helyezze vissza.
- A készülék tisztításához ne használjon nagy nyomású gőzt.
- Ne használjon súrolószert vagy éles fém kaparóeszközt a sütőajtó üvegének tisztítására, mivel ezek megkarcolhatják a felületet, ami az üveg megrepedését eredményezheti.
- A pirolitikus tisztítás megkezdése előtt vegyen ki minden tartozékot a sütőtérből, és távolítsa el onnan a lerakódásokat/kiömlött anyagot.

2. BIZTONSÁGI UTASÍTÁSOK

2.1 Üzembe helyezés



FIGYELMEZTETÉS!

A készüléket csak képesített személy helyezheti üzembe.

- Távolítsa el az összes csomagolóanyagot.
- Ne helyezzen üzembe, és ne is használjon sérült készüléket.
- Tartsa be a készülékhez mellékelt üzembe helyezési útmutatóban foglaltakat.

- A készülék nehéz, ezért legyen körültekintő a mozgításakor. Mindig használjon munkavédelmi kesztyűt és zárt lábbelit.
- Soha ne húzza a készüléket a fogantyújánál fogva.
- A készüléket az üzembe helyezési követelményeknek megfelelő, biztonságos helyre telepítse.
- Tartsa meg a minimális távolságot a többi készüléktől és egységtől.
- A készülék felszerelése előtt ellenőrizze, hogy annak ajtaja akadálytalanul nyitható-e.
- A készülék elektromos hűtőrendszerrel van felszerelve. Ezt az elektromos tápegységgel kell működtetni.
- A beépíthető készüléknek meg kell felelnie a DIN 68930 stabilitási követelményeinek.

Konyhaszekrény minimális magassága (konyhaszekrény minimális magassága a munkalap alatt)	578 (600) mm
Konyhaszekrény szélessége	560 mm
Konyhaszekrény mélysége	550 (550) mm
Készülék elülső részének magassága	594 mm
Készülék hátulsó részének magassága	576 mm
Készülék elülső részének szélessége	595 mm
Készülék hátulsó részének szélessége	559 mm
Készülék mélysége	567 mm
Készülék beépített mélysége	546 mm
Mélység nyitott ajtónál	1027 mm
Szellőzőnyílás minimális mérete. A hátsó oldal alján elhelyezett nyílás	560x20 mm
Hálózati tápkábel hosszúsága. A kábel a hátsó oldal jobb sarkánál helyezkedik el	1500 mm
Rögzítőcsavarok	4x25 mm

2.2 Elektromos csatlakozás



FIGYELMEZTETÉS!

Tűz- és áramütésveszély.

- Minden elektromos csatlakoztatást szakképzett villanyszerelőnek kell elvégeznie.
- A készüléket kötelező földelni.

BIZTONSÁGI UTASÍTÁSOK

- Ellenőrizze, hogy az adattáblán szereplő adatok megfelelnek-e a helyi elektromos hálózat paramétereinek.
- Mindig megfelelően felszerelt, áramütés ellen védett aljzatot használjon.
- Ne használjon hálózati elosztókat és hosszabbító kábeleket.
- Ügyeljen a hálózati csatlakozódugó és a hálózati kábel épségére. Amennyiben a készülék hálózati vezetékét ki kell cserélni, a cserét márkaszervizünknel végeztesse el.
- Ügyeljen arra, hogy a hálózati kábelek ne kerüljenek közel, illetve ne érjenek hozzá a készülék ajtajához vagy a készülék alatti rekeszhez, különösen akkor, ha a készülék működik, vagy ajtaja forró.
- A feszültség alatt álló és szigetelt alkatrészek érintésvédelmi részeit úgy kell rögzíteni, hogy szerszám nélkül ne lehessen eltávolítani azokat.
- Csak az üzembe helyezés befejezése után csatlakoztassa a hálózati csatlakozódugót a hálózati csatlakozóaljzatba. Ügyeljen arra, hogy a hálózati dugasz üzembe helyezés után is könnyen elérhető legyen.
- Amennyiben a hálózati konnektor rögzítése laza, ne csatlakoztassa a csatlakozódugót hozzá.
- A készülék csatlakozásának bontására, soha ne a hálózati kábelnél fogva húzza ki a csatlakozódugót. A kábelt mindig a csatlakozódugónál fogva húzza ki.
- Kizárólag megfelelő szigetelőberendezést alkalmazzon: hálózati túlterhelésvédő megszakítót, biztosítékot (a tokból eltávolított csavaros típusú biztosítékot), földzárlatkioldót és védőrelét.
- Az elektromos készüléket szigetelőberendezéssel kell ellátni, amely lehetővé teszi, hogy minden fázison leválassza a készüléket az elektromos hálózatról. A szigetelőberendezésnek legalább 3 mm-es érintkezőtávolsággal kell rendelkeznie.
- Teljesen csukja be a készülék ajtaját, mielőtt csatlakoztatja a dugaszt a hálózati aljzatba.
- Ez a készülék hálózati csatlakozókábelrel és dugasszal kerül szállításra.

2.3 Használat



FIGYELMEZTETÉS!

Sérülés-, égés-, áramütés- és robbanásveszély.

- Ne változtassa meg a készülék műszaki jellemzőit.
- Ügyeljen arra, hogy a szellőzőnyílásokat ne zárja el semmi.
- Működés közben ne hagyja felügyelet nélkül a készüléket.
- Minden használat után kapcsolja ki a készüléket.
- Körültekintően járjon el, ha működés közben kinyitja a készülék ajtaját. Forró levegő távozhat a készülékből.
- Ne működtesse a készüléket nedves kézzel, vagy amikor az vízzel érintkezik.
- Ne gyakoroljon nyomást a nyitott ajtóra.
- Ne használja a készüléket munka- vagy tárolófelületként.
- Óvatosan nyissa ki a készülék ajtaját. Az alkoholtartalmú alkotóelemek alkoholos levegőelegyet hozhatnak létre.
- Ügyeljen arra, hogy szikra vagy nyílt láng ne legyen a készülék közelében, amikor kinyitja az ajtót.
- Ne tegyen gyúlékony anyagot vagy gyúlékony anyaggal szennyezett tárgyat a készülékbe, annak közelébe, illetve annak tetejére.



FIGYELMEZTETÉS!

A készülék károsodásának veszélye áll fenn!

- A zománc károsodásának vagy elszíneződésének megelőzéséhez:
 - ne tegyen edényt vagy egyéb tárgyat közvetlenül a készülék sütőterének aljára.
 - ne tegyen alufóliát közvetlenül a készülék sütőterének aljára.
 - ne engedjen vizet a forró készülékbe.
 - a főzés befejezése után ne tárolja a nedves edényeket vagy az ételt a készülékben.
 - a tartozékok kivételekor vagy berakásakor óvatosan járjon el.
- A zománc vagy rozsdamentes acél elszíneződése nincs hatással a készülék teljesítményére.
- A nagy nedvességtartalmú sütemények esetében mély tepsit használjon a sütéshez. A gyümölcsök leve maradandó foltokat ejthet.
- Főzés közben a készülék ajtaját mindig tartsa csukva.
- Ha a készüléket bútorlap (pl. ajtó) mögött helyezi el, ügyeljen arra, hogy az ajtó soha ne legyen becsukva, amikor a készülék működik. A hő és a nedvesség felhalmozódhat a zárt bútorlap mögött, és ennek következtében károsodhat a készülék, a készülék borítása vagy a padló. Használat után ne csukja be addig a bútorlapot, míg a készülék teljesen le nem hűlt.

2.4 Ápolás és tisztítás



FIGYELMEZTETÉS!

Személyi sérülés, tűz vagy a készülék károsodásának veszélye áll fenn!

- Karbantartás előtt kapcsolja ki a készüléket, és húzza ki a hálózati csatlakozódugót a csatlakozóaljzatból.
- Ellenőrizze, hogy lehűlt-e a készülék. Máskülönb fennáll a veszély, hogy az üveglapok eltörnek.
- A sütőajtó sérült üveglapját haladéktalanul cserélje ki. Forduljon a márkaszervizhez.
- Legyen óvatos, amikor az ajtót leszereli a készülékről. Az ajtó nehéz!
- Rendszeresen tisztítsa meg a készüléket, hogy elkerülje a felület károsodását.
- Tisztítsa meg a készüléket egy puha, nedves kendővel. Csak semleges tisztítószer használjon. Ne használjon súrolószert, súrolószivacsot, oldószert vagy fém tárgyat.
- Amennyiben sütőtisztító aeroszolt használ, tartsa be a tisztítószer csomagolásán feltüntetett biztonsági utasításokat.

2.5 Pirolitikus tisztítás



FIGYELMEZTETÉS!

Pirolitikus tisztítás üzemmódban sérülés/tűz/vegyianyag-kibocsátás (gázok) veszélye áll fenn.

- Pirolitikus tisztítás és kezdeti előmelegítés előtt távolítsa el a sütőtérből az alábbiakat:
 - minden ételmaradványt, olaj- vagy zsírcseppet/lerakódást.
 - minden eltávolítható tárgyat (beleértve a készülékhez mellékelt polcokat, oldalsíneket stb.), különösen a tapadásmentes felületű lábasokat, fazekakat, edényeket, tepsiket, tálcaikat, konyhai eszközöket stb.
- Olvassa el a pirolitikus tisztítással kapcsolatos összes utasítást.
- A pirolitikus tisztítás alkalmazása közben tartsa távol a gyermekeket a készüléktől. A készülék nagyon felmelegszik, és forró levegőt bocsát ki az elülső szellőzőnyílásain keresztül.
- A pirolitikus tisztítás magas hőmérsékletű funkció, és működése során gázok szabadulhatnak fel az ételmaradványokból és a készülék szerkezeti anyagaiból, így a vásárlók számára az alábbiak ajánlottak:

BIZTONSÁGI UTASÍTÁSOK

- a pirolitikus tisztítás során és után biztosítson megfelelő szellőzést.
- a kezdeti előmelegítés során és után biztosítson megfelelő szellőzést.
- A pirolitikus tisztítás során és után ne öntsön vizet a sütőajtóra, nehogy megsérüljenek az üvegpanelek.
- A pirolitikus tűzhelyekből és ételmaradványokból felszabaduló gázok nem ártalmasak az emberi egészségre, ideértve a kiskorú és a gyógyászati kezelés alatt álló személyeket is.
- Tartsa távol a kistestű háziállatokat a készüléktől a pirolitikus tisztítás és a kezdeti előmelegítés során és után. A kistestű háziállatok (különösen a madarak és a hüllők) nagyon érzékenyek lehetnek a hőmérsékletváltozásra és a kibocsátott gőzökre.
- A lábasok, fazekak, tepsik, konyhai eszközök stb. tapadásgátló bevonata károsodhat a pirolitikus sütők pirolitikus tisztításának magas hőmérséklete miatt, és ezek kibocsáthatnak kismértékben káros, vegyi folyamatból felszabadult gázokat.

2.6 Belső világítás



FIGYELMEZTETÉS!

Vigyázat! Áramütés-veszély!

- A termékben található izzó(k)ra és a külön kapható pótizzókra vonatkozó tudnivalók: Ezek az izzók arra készültek, hogy megfeleljenek a háztartási készülékekben fennálló szélsőséges fizikai feltételeknek, mint például hőmérséklet, rezgés, magas páratartalom, illetve arra használatosak, hogy jelezzék a készülék működési állapotát. Nem alkalmasak egyéb felhasználásra, valamint helyiségek megvilágítására.
- Ez a termék egy G energiahatékonysági osztályú fényforrást tartalmaz.
- Kizárólag az eredetivel megegyező műszaki jellemzőkkel rendelkező lámpát használjon.

2.7 Szolgáltatások

- A készülék javítását bízza a márkaszervizre.
- Mindig eredeti cserealkatrészt használjon.

2.8 Ártalmatlanítás



FIGYELMEZTETÉS!

Sérülés- vagy fulladásveszély áll fenn.

- A készülék ártalmatlanítására vonatkozó tájékoztatásért lépjen kapcsolatba a helyi hatóságokkal.
- Válassza le a készüléket ez elektromos hálózatról.
- A készülék közelében vágja át a hálózati kábelt, és tegye a hulladékba.
- Szerelje le az ajtókilincset, hogy megakadályozza gyermekek vagy háziállatok készülékben rekedését.

3. TERMÉKLEÍRÁS

3.1 Általános áttekintés

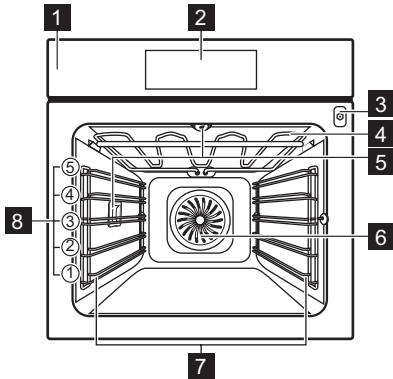

- 1** Kezelőpanel
- 2** Kijelző
- 3** Hűhőmérő szenzor csatlakozója
- 4** Fűtőbetét
- 5** Lámpa
- 6** Ventilátor
- 7** Polctartó, eltávolítható
- 8** Polcpozíciók

3.2 Tartozékok

Sütőrács

Főzőedényekhez, tortaformákhoz, valamint hússütéshez.

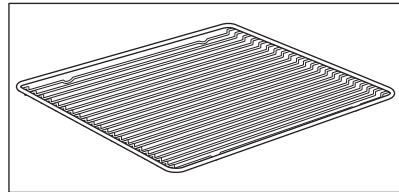

Sütő tálca

Tortákhoz és süteményekhez.

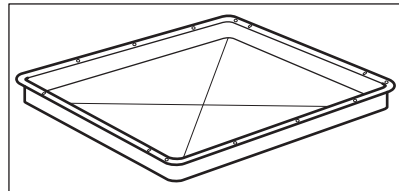

Mély tepsi

Sütemények és húsok sütéséhez, illetve zsírfelfogó edényként.

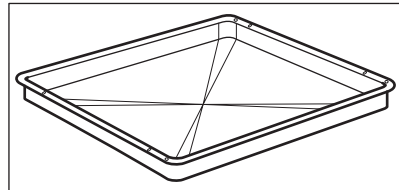

KEZELŐPANEL

Hűsmérő szenzor

Az étel belsejében történő hőmérséklet méréséhez.

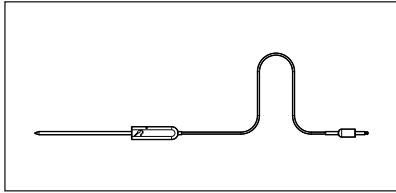

Teleszkópos sínek

A tepsik és huzalpolcok könnyebb behelyezéséhez és eltávolításához.

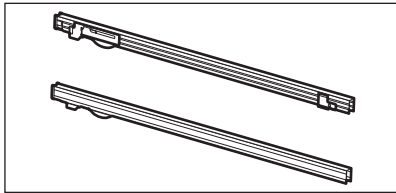

4. KEZELŐPANEL

4.1 A kezelőpanel áttekintése

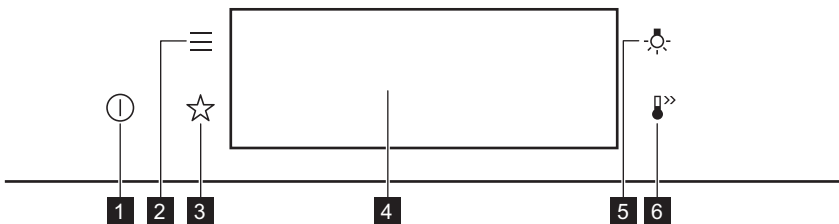







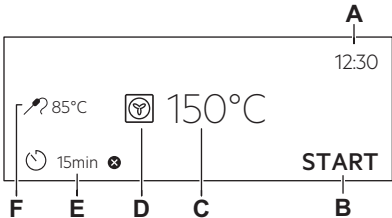

1	BE / KI	Tartsa nyomva a készülék be- és kikapcsolásához.
2	Menü	A készülékfunkciók listázása.
3	Kedvencek	Kedvenc beállítások listázása.
4	Kijelző	A készülék aktuális beállításait mutatja.
5	Világításkapcsoló	A sütővilágítás be- és kikapcsolása.
6	Gyors felfűtés	A következő funkció be- és kikapcsolása: Gyors felfűtés.

 <p>Nyomja meg a</p>	 <p>Áthelyezés</p>	 <p>Tartsa nyomva</p>
<p>Érintse meg ujjhegygel a felületet.</p>	<p>Húzza végig az ujját a felületen.</p>	<p>Érintse meg a felületet 3 másodpercre.</p>

4.2 Kijelző

	<p>Kijelző a beállított nyomógombfunkciókkal.</p> <ul style="list-style-type: none"> A. Pontos idő B. START/LEÁLLÍTÁS C. Hőmérséklet D. Sütőfunkciók E. Időzítő F. Hűhőmérő szenzor (csak a kijelölt modellek)
---	--

Kijelző visszajelzői

<p>Alapvető visszajelzők - a kijelzőn való mozgáshoz.</p>			
 <p>Választás / beállítás megerősítése.</p>	 <p>Visszalépés egy szinttel a menüben.</p>	 <p>Az utolsó művelet visszavonása.</p>	 <p>A kiegészítő funkciók be- és kikapcsolása.</p>
<p>Figyelmeztető hangjelzés funkció visszajelzők - amikor a beállított főzési idő véget ér, hangjelzés hallható.</p>			
 <p>A funkció be van kapcsolva.</p>	 <p>A funkció be van kapcsolva. A főzés automatikusan leáll.</p>	 <p>A figyelmeztető hangjelzés ki van kapcsolva.</p>	
<p>Időzítő visszajelzők</p>			
 <p>A funkció beállítása: Késleltetett indítás.</p>	 <p>A beállítás törlése.</p>		



5. AZ ELSŐ HASZNÁLAT ELŐTT



FIGYELMEZTETÉS!

Lásd a „Biztonság” című fejezetet.

5.1 Kezdeti tisztítás

		
1. lépés	2. lépés	3. lépés
Vegyen ki minden tartozékot a sütőtérből, és a kivehető polctartókat is távolítsa el.	Kizárólag mikroszálas ruhával, langyos vízzel és enyhe mosogatószerrel tisztítsa meg a készüléket és a tartozékokat.	Helyezze vissza a készülékbe a tartozékokat és a kivehető polctartókat.



5.2 Első csatlakoztatás

Az első csatlakoztatás után a kijelzőn üdvözlő üzenet jelenik meg.

A következőket kell beállítania: Nyelv, Kijelző fényerő, Nyomógomb Hang, Figyelmeztető hangerő, Pontos idő.

5.3 Kezdeti előmelegítés

Az első használat előtt hevítse fel az üres sütőt.

1. lépés	Vegyen ki minden tartozékot a sütőtérből és a kivehető polctartót is távolítsa el.
2. lépés	Állítsa be a maximális hőmérséklet ennél a funkcionál:  funkciót. Hagyja 1 óra hosszáig működni a sütőt.
3. lépés	Állítsa be a maximális hőmérséklet ennél a funkcionál:  funkciót. Hagyja 15perc hosszáig működni a sütőt.
 Előfűtés közben szagot és füstöt bocsáthat ki a sütő. Ügyeljen arra, hogy a helyiség szellőztetve legyen.	

6. NAPI HASZNÁLAT



FIGYELMEZTETÉS!

Lásd a „Biztonság” című fejezetet.

6.1 Hogyan állítsa be: Sütőfunkciók

1. lépés	Kapcsolja be a sütőt. A kijelzőn megjelenik az alapértelmezett sütőfunkció.
2. lépés	Nyomja meg a sütőfunkció szimbólumát  az almenübe lépéshez.
3. lépés	Válassza ki a sütőfunkciót, majd nyomja meg ezt a gombot: OK . A kijelzőn ez látható: hőmérséklet.
4. lépés	Állítsa be a hőmérsékletet. Nyomja meg: OK funkciót.
5. lépés	Nyomja meg: START funkciót. Húshőmérő szenzor - a húshőmérő szenzor a főzési folyamat előtt vagy alatt bármikor csatlakoztatható.
STOP - nyomja meg a sütőfunkció kikapcsolásához.	
6. lépés	Kapcsolja ki a sütőt.

6.2 Hogyan állítsa be: Előre programozott sütés



Az almenüben szereplő összes ételhez van javasolt funkció és hőmérséklet. Beállíthatja az időt és a hőmérsékletet.

Egyes ételek főzéséhez az alábbiak is használhatók:

- Súlyautomatika
- Húshőmérő szenzor









Az étel megfőzöttségének szintje:

- Véres vagy Kevesebb
- Közepes
- Jól átsütve vagy Tovább









1. lépés	Kapcsolja be a sütőt.
2. lépés	Nyomja meg:  funkciót.
3. lépés	Nyomja meg:  . Adja meg ezt: Előre programozott sütés.
4. lépés	Válasszon ki egy fogást vagy ételfajtát.
5. lépés	Nyomja meg: START funkciót.

6.3 Sütőfunkciók

HAGYOMÁNYOS

Sütőfunkció	Alkalmazás
 Grill	Vékony szelet élelmiszerek grillezéséhez és pirítós készítéséhez.
 Infrasütés	Nagy sült húsdarabok vagy nem kicsontozott szárnyas sütéséhez egy polcszinten. Csőben sütéshez és pirításhoz.
 Hőlégbefúvás, nagy hőfok	Sütés egyszerre legfeljebb három szinten, illetve aszalás. A hőmérséklet állítsa 20-40 °C-kal alacsonyabbra, mint a(z) Alsó + felső sütés funkciónál.
 Fagyasztott ételek	Készételek (pl. sült burgonya, steak burgonya vagy tavaszi tekercs) ropogóssá tételéhez.
 Alsó + felső sütés	Egy sütőszinten történő sütéshez, valamint pörköléshez.
 Pizza funkció	Pizza sütéséhez. Intenzív pirításhoz és ropogós aljú ételek készítéséhez.
 Alsó sütés	Ropogós aljú sütemények készítéséhez és étel tartósításához.
 Kenyér	A funkcióval kenyér és zsemle készíthető nagyon jó, professzionális minőségben a ropogósság, a szín és a kéreg fényének szempontjából.
 Tészta kelesztés	A kelt tészta kelesztésének felgyorsítására. Megóvja a tészta felületét a kiszáradástól, és megtartja a tészta puhaságát.

SPECIÁLIS BEÁLLÍTÁSOK

Sütőfunkció	Alkalmazás
 <p>Tartósítás</p>	Tartósított zöldségek, például savanyúság készítéséhez.
 <p>Aszalás</p>	Szeletelt gyümölcs, zöldség és gomba aszalásához.
 <p>Edény Melegítés</p>	A tányérok tálaláshoz való előmelegítésére.
 <p>Kiolvasztás</p>	Élelmiszerek felolvasztásához (zöldségek és gyümölcsök). A felolvasztás időtartama a fagyasztott étel méretétől és mennyiségétől függ.
 <p>Csőben sütés</p>	Sütőben készíthető fogásokhoz, mint a lasagna és burgonyafelfújt. Csőben sütéshez és pirításhoz.
 <p>Hőlégbefúvás, Kis Hőfok</p>	Különösen porhanyós, szaftos sülték készítéséhez.
 <p>Melegen tartás</p>	Élelmiszerek melegen tartásához. Kérjük, vegye figyelembe, hogy egyes ételek melegen tartás közben továbbra is süthetnek és kiszáradhatnak. Szükség esetén fedje le az edényeket
 <p>Konvekciós levegő (nedves)</p>	Ez a funkció energiát takarít meg a sütés során. Amikor ezt a funkciót használja, a készülék belsejében lévő hőmérséklet eltérhet a beállított hőmérséklettől. A maradékhőt használja fel. A fűtési teljesítmény csökkenhet. További információért olvassa el a „Napi használat” című fejezetet, Megjegyzések a következőről: Konvekciós levegő (nedves).

6.4 Megjegyzések:Konvekciós levegő (nedves)

A funkció megfelel a szabványok szerinti energiahatékonysági besorolásnak és az ökológiai kialakításra vonatkozó követelményeknek (a(z) EU 65/2014 és EU 66/2014 szerint). Vizsgálati módszerek az alábbi szabványoknak megfelelően: IEC/EN 60350-1.

A sütőajtót sütés közben be kell csukni, hogy a funkció ne legyen megszakítva, és hogy a sütő a lehető legnagyobb energiahatékonysággal működjön.

A funkció használatakor a sütővilágítás 30 másodperc elteltével automatikusan kikapcsol.

Főzési útmutatásokért olvassa el a „Hasznos tanácsok és javaslatok” című fejezetet és a Konvekciós levegő (nedves) című fejezeteet. Általános energiatakarékossági javaslatokért olvassa el az „Energiahatékonyság” fejezet Energiatakarékosság c. részét.

7. ÓRAFUNKCIÓK

7.1 Órafunkciók leírása

Órafunkció	Alkalmazás
Főzési idő	A sütés hosszúságának beállításához. Maximum 23 ó 59 perc.
Művelet befejezése	Segítségével beállítható, hogy mi történjen, amikor az időzítő befejezte a visszaszámlálást.
Késleltetett indítás	Sütés elindításának és / vagy befejezésének késleltetése.
Idő kiterjesztés	A sütési idő meghosszabbítása.
Emlékeztető	Visszaszámlálás beállítása. Legfeljebb 23 ó 59 perc. Ez a funkció nincs hatással a készülék működésére.
Működésidőzítő	Ellenőrzi, hogy a funkció mennyi ideig működik. Működésidőzítő – be- és kikapcsolhatja.

7.2 Hogyan állítsa be: Órafunkciók

Az óra beállítása	
1. lépés	Kapcsolja be a sütőt.
2. lépés	Nyomja meg: Pontos idő.
3. lépés	Állítsa be az időt. Nyomja meg: OK funkciót.

Főzési időtartam beállítása	
1. lépés	Válassza ki a sütőfunkciót, majd állítsa be a hőmérsékletet.
2. lépés	Nyomja meg:  funkciót.
3. lépés	Állítsa be az időt. Nyomja meg: OK funkciót.

A befejezés kiegészítő funkció kiválasztása

1. lépés	Válassza ki a sütőfunkciót, majd állítsa be a hőmérsékletet.
2. lépés	Nyomja meg:  funkciót.
3. lépés	A sütési idő beállítása.
4. lépés	Nyomja meg: ● ● ● funkciót.
5. lépés	Nyomja meg: Művelet befejezése.
6. lépés	Válassza ki a megfelelő értékeket: Művelet befejezése.
7. lépés	Nyomja meg: OK. Addig ismétlje a műveletet, míg a fő képernyő meg nem jelenik a kijelzőn.

Főzés indításának késleltetése

1. lépés	Válasszon ki egy sütőfunkciót és a hőmérsékletet.
2. lépés	Nyomja meg:  funkciót.
3. lépés	A sütési idő beállítása.
4. lépés	Nyomja meg: ● ● ● funkciót.
5. lépés	Nyomja meg: Késleltetett indítás.
6. lépés	Válassza ki az értéket.
7. lépés	Nyomja meg: OK. Addig ismétlje a műveletet, míg a fő képernyő meg nem jelenik a kijelzőn.



Főzési időtartam kiterjesztése

Ha a főzési időtartamból 10% maradt fenn, és az étel nem tűnik késznek, az időtartam meghosszabbítható. A sütőfunkciót is módosíthatja.

A sütési idő meghosszabbításához nyomja meg a **+1min** gombot.

TARTOZÉKOK HASZNÁLATA

Az időzítő beállításának módosítása

- | | |
|----------|---|
| 1. lépés | Nyomja meg:  funkciót. |
| 2. lépés | Állítsa be az időzítési értéket. |
| 3. lépés | Nyomja meg:  funkciót. |

A sütés alatt bármikor módosítható a beállított idő.

8. TARTOZÉKOK HASZNÁLATA



FIGYELMEZTETÉS!

Lásd a „Biztonság” című fejezetet.

8.1 Tartozékok behelyezése

A felül található mélyedés a biztonságot növeli. Ezek a mélyedések megakadályozzák a megbillenést. A polc körüli magas perem megakadályozza a főzőedény lecsúszását a polcról.

Sütőrács:

Csúsztassa be a polcot a polctartó vezető-sínjei közé,.

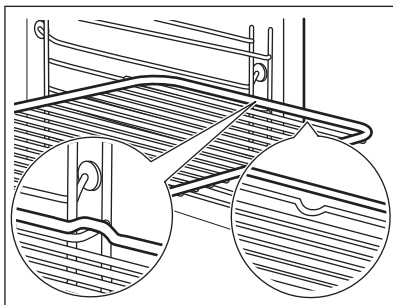

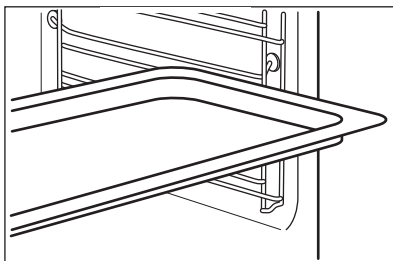

Sütő tálca / Mély tepsi:

Csúsztassa be a tálcát a polctartó vezető-sínjei közé.



8.2 Húshőmérő szenzor

Húshőmérő szenzor - méri a hőmérsékletet az étel belsejében. Valamennyi sütőfunkció mellett használhatja.

Két hőmérsékletet kell beállítani:	
 A sütő hőmérsékletét: minimum 120 °C.	 A maghőmérsékletet.

A legjobb sütési eredmény eléréséhez:		
A hozzávalók legyenek szobahőmérsékletűek.	Ne használja folyékony állagú ételekhez.	Sütés közben az érzékelőnek végig az ételben kell maradnia.



A sütő kiszámítja az ételkészítés hozzávetőleges befejezési idejét. Ez függ az étel mennyiségétől, a beállított sütőfunkciótól és hőmérséklettől.

8.3 Használata: Húshőmérő szenzor

1. lépés	Kapcsolja be a sütőt.
2. lépés	Válasszon egy sütőfunkciót és, ha szükséges, a sütő hőmérsékletét.
3. lépés	Helyezze be: Húshőmérő szenzor.
Hús, szárnyas és hal	Zöldség/hús felfújtak
Helyezze be ennek a hegyét: Húshőmérő szenzor a hús vagy a hal közepébe, lehetőleg a legvastagabb résznél. Győződjön meg arról, hogy a következő leaglább 3/4-e: Húshőmérő szenzor az étel belsejében van.	Helyezze be ennek a hegyét: Húshőmérő szenzor pontosan a casserole közepében. Húshőmérő szenzor maradjon a sütés alatt stabilan, ugyanabban a pozícióban. Ennek eléréséhez használjon egy szilárd hozzávalót. A sütőedény peremével támassza alá a következő szilikon fogantyúját: Húshőmérő szenzor. A következő hegye: Húshőmérő szenzor ne érintse meg a sütőedény alját.

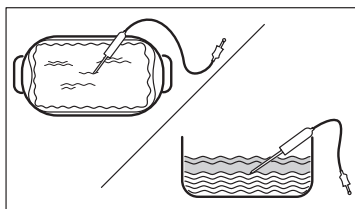
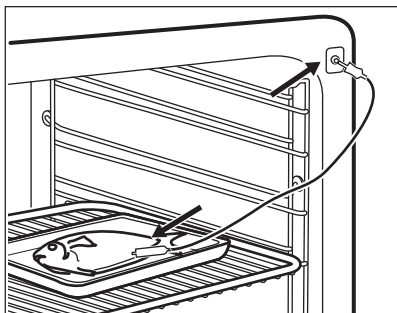
TOVÁBBI FUNKCIÓK





4. lépés	Csatlakoztassa Húshőmérő szenzor a sütő elején lévő aljzatba. A kijelzőn a pillanatnyi hőmérséklet jelenik meg ennél: Húshőmérő szenzor.
5. lépés	 - a gomb megnyomásával állítsa be a szenzor maghőmérsékletét.
6. lépés	<ul style="list-style-type: none">• • • - nyomja meg a megfelelő kiegészítő funkció beállításához:• Figyelmeztető hangjelzés - amikor az étel eléri a megfelelő maghőmérsékletet, hangjelzés hallható.• Figyelmeztető jelzés és sütés vége - amikor az étel eléri a megfelelő maghőmérsékletet, hangjelzés hallható, és a sütő leáll.
7. lépés	Válassza ki a kiegészítő funkciót, majd többször nyomja meg ezt a gombot: OK a fő képernyőre lépéshez.
8. lépés	Nyomja meg: START funkciót. Amikor az étel eléri a beállított hőmérsékletet, hangjelzés hallható. Dönthet a leállítás vagy a főzés folytatása mellett, hogy az étel jól át legyen sütvé.
9. lépés	Vegye ki Húshőmérő szenzor a dugaszt a csatlakozóaljzatból, majd vegye ki az ételt a sütőből. <div style="border: 1px solid black; padding: 5px;"><p> FIGYELMEZTETÉS! Égés veszélye áll fenn, mivel Húshőmérő szenzor felforrósodik. Legyen óvatos, amikor kihúzza és eltávolítja azt az ételből.</p></div>

9. TOVÁBBI FUNKCIÓK



9.1 Hogyan mentheti: Kedvencek

Kedvenc beállításait, mint például a sütőfunkciót, a főzés időtartamát, a hőmérsékletet vagy a tisztítás funkciót eltárolhatja a készülék memóriájába. 3 kedvenc beállítás tárolható.

1. lépés	Kapcsolja be a készüléket.
2. lépés	Válassza ki a megfelelő beállítást.
3. lépés	Nyomja meg:  . Válassza ezt: Kedvencek.
4. lépés	Válassza ezt: Aktuális beállítások mentése.
5. lépés	Nyomja meg a + gombot, hogy hozzáadja a beállítást a következők listájához: Kedvencek. Nyomja meg a OK gombot.
<p> - nyomja meg a beállítás visszaállításához.</p> <p> - nyomja meg a beállítás törléséhez.</p>	



9.2 Funkciózár

Ez a funkció megakadályozza a sütőfunkció véletlen megváltoztatását.

1. lépés	Kapcsolja be a készüléket.
2. lépés	Állítson be egy sütőfunkciót.
3. lépés	  - nyomja meg egyszerre a funkció bekapcsolásához.
A funkció kikapcsolásához ismételje meg a 3. lépést.	

9.3 Automatikus kikapcsolás

Biztonsági okokból a készülék bizonyos idő elteltével kikapcsol, ha egy sütőfunkció működik, és a kezelő nem változtat semmilyen beállításon.

 (°C)	 (ó)
30 - 115	12.5
120 - 195	8.5
200 - 245	5.5
250 - maximum	3

Az Automatikus kikapcsolás nem működik az alábbi funkciókkal: Sütő világítás, Hűshőmérő szenzor, Befejezési idő, Hőlégbefúvás, Kis Hőfok.

9.4 Hűtőventilátor

Amikor a készülék üzemel, a hűtőventilátor automatikusan bekapcsol, hogy hűvösen tartsa a készülék felületét. Amikor kikapcsolja a készüléket, a hűtőventilátor továbbra is működhet, amíg a készülék le nem hűl.

10. HASZNOS TANÁCSOK ÉS JAVASLATOK

10.1 Sütési javaslatok



A táblázatban szereplő hőmérsékleti értékek és sütési időtartamok csak tájékoztatóként szolgálnak. Ezek a receptektől, valamint a felhasznált összetevők minőségétől és mennyiségétől függenek.





Előfordulhat, hogy az új készülék az Ön korábbi készülékétől eltérően fogja sütni a húsokat vagy a süteményeket. Az alábbi tanácsok a különféle ételekhez javasolt beállításokat mutatják a hőmérséklet, főzési időtartam és polcszintek értékei vonatkozásában.

Ha nem találja a beállításokat egy adott recepthez, akkor keressen hasonló ételt.





További sütési javaslatokért tekintse meg a weboldalunkon található sütési táblázatokat. A sütési tanácsok megtalálásához nézze meg a sütőtér elülső keretén található adattáblán szereplő termékszámot (PNC).

10.2 Konvekciós levegő (nedves)

A legjobb eredmény érdekében használja az alábbi táblázatban szereplő ajánlásokat.





		°C		
Édes roládok, 16 db	sütőlap vagy rács	180	2	25 - 35
Keksztekercs	sütőlap vagy rács	180	2	15 - 25
Hal egészben, 0,2 kg	sütőlap vagy rács	180	3	15 - 25
Cookie (amerikai csokis keksz), 16 db	sütőlap vagy rács	180	2	20 - 30
Puszedli, 24 db	sütőlap vagy rács	160	2	25 - 35
Muffin, 12 db	sütőlap vagy rács	180	2	20 - 30
Sós aprósütemény, 20 db	sütőlap vagy rács	180	2	20 - 30

HASZNOS TANÁCSOK ÉS JAVASLATOK

		°C		
Teasütemény omlós tésztából, 20 db	sütőlap vagy rács	140	2	15 - 25
Kosárka, 8 db	sütőlap vagy rács	180	2	15 - 25

10.3 Konvekciós levegő (nedves) - ajánlott tartozékok





Használjon sötét, nem visszatükröző felületű tepsiket és edényeket. Ezek jobb hőelnyerő képességűek, mint a világos színű és visszatükröző felületű edények.

			
Pizzaszerpenyő	Sütőedény	Bögrés sütemény	Tortasütő forma
Sötét, nem visszatükröző felülettel 28 cm-es átmérő	Sötét, nem visszatükröző felülettel 26 cm-es átmérő	Kerámia 8 cm-es átmérő, 5 cm magasság	Sötét, nem visszatükröző felülettel 28 cm-es átmérő





10.4 Ét elkészítési táblázatok a bevizsgáló intézetek számára

Információ a bevizsgáló intézetek számára





Vizsgálati módszerek az alábbi szabványoknak megfelelően: EN 60350, IEC 60350 funkciót.
Sütés egy szinten – sütés sütőformában

		 °C	 perc	
Piskótatészta (zsiradék nélkül)	Hőlégbefúvás, nagy hőfok	160	45 - 60	2
Piskótatészta (zsiradék nélkül)	Alsó + felső sütés	160	45 - 60	2
Almásbite, 2 forma, átmérő: 20 cm	Hőlégbefúvás, nagy hőfok	160	55 - 65	2





HASZNOS TANÁCSOK ÉS JAVASLATOK

		 °C	 perc	
Almáspite, 2 forma, átmérő: 20 cm	Alsó + felső sütés	180	55 - 65	1
Linzer	Hőlégbefűvás, nagy hőfok	140	25 - 35	2
Linzer	Alsó + felső sütés	140	25 - 35	2

Sütés egy szinten – keksz
A harmadik polcszintet használja.





		 °C	 perc
Aprósütemény, 20 db/tepsi, melegítse elő az üres sütőt	Hőlégbefűvás, nagy hőfok	150	20 - 30
Aprósütemény, 20 db/tepsi, melegítse elő az üres sütőt	Alsó + felső sütés	170	20 - 30

Sütés több szinten – keksz

		 °C	 perc	
Linzer	Hőlégbefűvás, nagy hőfok	140	25 - 45	2 / 4
Aprósütemény, 20 db/tepsi, melegítse elő az üres sütőt	Hőlégbefűvás, nagy hőfok	150	25 - 35	1 / 4
Piskótatészta (zsiradék nélkül)	Hőlégbefűvás, nagy hőfok	160	45 - 55	2 / 4
Almáspite, rácsonként 1 sütőforma (Ø 20 cm)	Hőlégbefűvás, nagy hőfok	160	55 - 65	2 / 4

Grill
Melegítse elő az üres sütőt 5 percig.

Grillezés maximális hőmérséklet beállításával.

		 perc	
Toast kenyér	Grill	1 - 2	5
Bifsztek, félidőben fordítsa meg	Grill	24 - 30	4

11. ÁPOLÁS ÉS TISZTÍTÁS





FIGYELMEZTETÉS!

Lásd a „Biztonság” című fejezetet.

11.1 Megjegyzések a tisztítással kapcsolatban

 Tisztítósze- rek	A készülék előlapját csak meleg vízzel és enyhe tisztítószerrel, mikroszálás ronggyal tisztítsa.
	A fémfelületeket háztartási tisztítószerekkel tisztítsa meg.
	A szennyeződések enyhe mosogatószerrel távolítsa el.

 Napi haszná- lat	A sütőteret minden használat után tisztítsa meg. A lerakódott zsír vagy egyéb maradvány tüzet okozhat.
	Ne tárolja az ételeket 20 percnél tovább a készülékben. Használat után kizárólag mikroszálás törlerönggyel törölje szárazra a készülék belsejét.

 Tartozékok	Minden használat után tisztítsa és szárítsa meg a tartozékokat. Kizárólag mikroszálás törlerönggyel, langyos vízzel és enyhe mosogatószerrel végezze a tisztítást. A tartozékokat tilos mosogatógépben tisztítani.
	A tapadásmentes edény tartozékokat ne tisztítsa súroló hatású tisztítószerekkel vagy éles tárgyakkal.

11.2 Hogyan távolítsa el: Polctartók

A sütő tisztításához vegye ki a polctartókat.

ÁPOLÁS ÉS TISZTÍTÁS

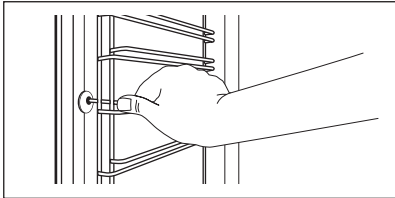
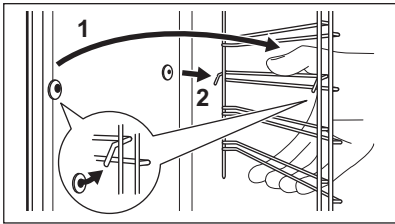
1. lépés	Kapcsolja ki a sütőt, és várja meg, hogy lehűljön.	
2. lépés	Húzza el a polctartó elülső részét az oldalfaltól.	
3. lépés	Húzza el a polctartó hátulját az oldalfaltól, majd vegye ki a polctartót.	
4. lépés	A polctartókat a kisereléssel ellentétes sorrendben helyezze vissza. A teleszkópos sütősíneken található végállás ütközők előre nézzenek.	

11.3 Hogyan használja: Pirolitikus tisztítás

A sütőt a Pirolitikus tisztítás funkcióval tisztítsa.



FIGYELMEZTETÉS!

Égés veszélye áll fenn.



VIGYÁZAT!

Amennyiben a készülék konyhaszekrényébe egyéb berendezés is be van építve, ne használja azt, amikor ez a funkció működik. Ez kárt tehet a sütőben.

A Pirolitikus tisztítás előtt:

Kapcsolja ki a sütőt, és várja meg, hogy lehűljön.	Vegyen ki minden tartozékot a sütőtérből és a kivehető polctartókat is távolítsa el.	Puha ruhával, langyos vízzel és enyhe mosogatószerrel tisztítsa meg a sütőtér alját és a sütőajtó üvegének belső oldalát.
--	--	---

1. lépés	2. lépés	3. lépés
Kapcsolja be a sütőt.	Nyomja meg:  / Tisztítás.	Válassza a tisztítás üzemmódot.
Kiegészítő funkció	Tisztítás üzemmód	Időtartam
Pirolitikus tisztítás, gyors	Enyhe tisztítás	1 h
Pirolitikus tisztítás, normál	Normál tisztítás	1 h 30 min

Pirolitikus tisztítás, intenzív	Alapos tisztítás	3 h
<p>① Amikor megkezdődik a tisztítás, a sütő ajtaja reteszelve marad, és a sütővilágítás kikapcsol. Magasabb fordulatszámon működik a hűtőventilátor.</p>		
<p>STOP - megnyomásával a tisztítás a vége előtt bármikor leállítható. A sütőt ne használja, amíg az ajtózárszimbólum el nem tűnik a kijelzőről.</p>		

Amikor a tisztítás véget ér:		
Kapcsolja ki a sütőt, és várja meg, hogy lehűljön.	Egy puha kendővel tisztítsa meg a sütőteret.	A sütőtér aljáról távolítsa el az ételmaradványokat.

11.4 Tisztítás emlékeztető

Amikor az emlékeztető üzenet megjelenik, tisztítás elvégzése javasolt.
Használja a következő funkciót: Pirolitikus tisztítás.

11.5 eltávolítás és visszaszerelés: Ajtó

A tisztításhoz az ajtó és a belső üveglapok eltávolíthatók. Az üveglapok száma különböző modellek esetén eltérő.



FIGYELMEZTETÉS!

Az ajtó nehéz.



VIGYÁZAT!

Óvatosan kezelje az üveget, különösen az elülső lap pereménél. Az üveg eltörhet.

1. lépés	Teljesen nyissa ki az ajtót.	
2. lépés	Emelje meg, majd nyomja a rögzítőkarokat (A) az ajtó két zsanérjára.	
3. lépés	Csukja be a sütőajtót az első nyitási pozícióig (kb. 70°-os szög). Fogja meg az ajtó mindkét oldalát, és felfelé irányuló szögben húzza le a sütőről. Helyezze a sütőajtót külső oldalával lefelé fordítva egy puha és egyenes felületre.	

ÁPOLÁS ÉS TISZTÍTÁS

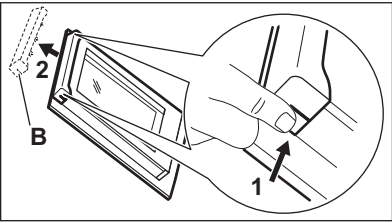
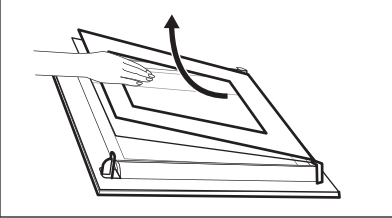
<p>4. lépés</p>	<p>Tartsa az ajtó burkolatát (B) az ajtó felső szélénél a két oldalán, és nyomja befelé, hogy leválassza a zárósínt.</p>	
<p>5. lépés</p>	<p>Húzza előre a dísléccet az eltávolításhoz.</p>	
<p>6. lépés</p>	<p>Egyenként fogja meg az ajtó üveglapjait a felső szélüknél, és felfele húzva vegye ki őket az oldalsó vezetősínből.</p>	
<p>7. lépés</p>	<p>Tisztítsa meg az üveglapot mosogatószeres vízzel. Óvatosan törölje szárazra az üveglapot. Az üveglapokat tilos mosogatógépben tisztítani.</p>	
<p>8. lépés</p>	<p>Tisztítás után ismételje meg fordított sorrendben a fenti lépéseket.</p>	
<p>9. lépés</p>	<p>Először a kisebb lapot helyezze vissza, majd a nagyobbat és az ajtót.</p>	

11.6 Hogyan cserélje: Lámpa



FIGYELMEZTETÉS!

Vigyázat! Áramütés-veszély!
Az izzó forró lehet.

A sütővilágítás izzójának cseréje előtt:

1. lépés	2. lépés	3. lépés
<p>Kapcsolja ki a sütőt. Várja meg, míg a sütő lehül.</p>	<p>Húzza ki a sütőt a hálózati aljzatból.</p>	<p>Tegyen egy kendőt a sütőtér aljára.</p>

Felső lámpa

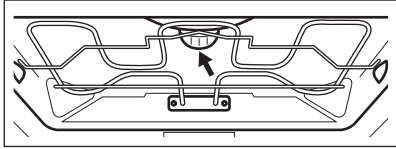
1. lépés	Az üvegbúra eltávolításához fordítsa azt az óramutató járásával elmentéses irányba.	
2. lépés	Tisztítsa meg az üvegbúrát.	
3. lépés	Cserélje ki az izzót egy megfelelő, 300 °C-ig hőálló izzóra.	
4. lépés	Szerelje fel az üvegbúrát.	

Oldalsó lámpa

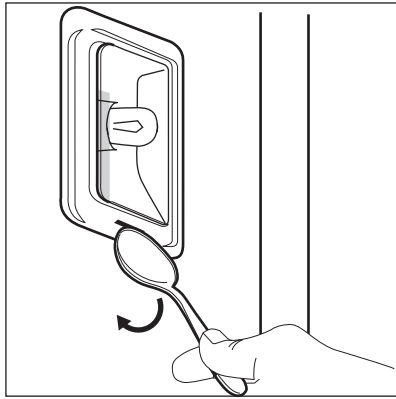
1. lépés	A lámpához való hozzáféréshez távolítsa el a bal oldali polctartót.		
2. lépés	Használjon egy keskeny, tompa eszközt (pl. teáskanalat) az üvegbúra eltávolításához.		
3. lépés	Tisztítsa meg az üvegbúrát.		
4. lépés	Cserélje ki az izzót egy megfelelő, 300 °C-ig hőálló izzóra.		
5. lépés	Szerelje fel az üvegbúrát.		
6. lépés	Helyezze be a bal oldali polctartót.		



12. HIBAELHÁRÍTÁS





FIGYELMEZTETÉS!

Lásd a „Biztonság” című fejezetet.

12.1 Mi a teendő, ha ...

 A készülék nem kapcsol be vagy nem melegszik fel	
 Lehetséges ok	 Megoldás
A készülék nincs csatlakoztatva az elektromos hálózathoz, vagy csatlakoztatása nem megfelelő.	Ellenőrizze, hogy a készülék megfelelően van-e csatlakoztatva az elektromos hálózathoz.
Az óra nincs beállítva.	Állítsa be az órát, a részleteket lásd: Órafunkciók fejezet, Beállítás: Órafunkciók.
Az ajtó nem csukódik rendesen.	Teljesen zárja be az ajtót.
Leolvadt a biztosíték.	Ellenőrizze, hogy nem a biztosíték okozza-e a hibát. Ha a hiba többször előfordul, hívjon szaképzett villanyszerelőt.
A készülék Gyerekzár be van kapcsolva.	Olvassa el a „Menü” c. fejezetben ezt az almenüt: Egyéb funkciók.



 Alkotóelemek	
 Leírás	 Megoldás
Kiégett az izzó.	Cserélje ki az izzót. A részletekért olvassa el az „Ápolás és tisztítás” fejezetben ezt a szakaszt: Hogyan cserélje: Lámpa.

Az áramkimaradás mindig leállítja a tisztítást. Ismételje meg a tisztítást, ha azt az áramkimaradás félbeszakította.

12.2 Hogyan kezelje: Hibakódok

Szoftverhiba esetén a kijelzőn hibaüzenet látható.

Ebben a szakaszban az olyan hibák listáját láthatja, melyeket saját maga is képes kezelni.

 Kód és leírás	 Megoldás
C2 - a(z) Húshőmérő szenzor van a készülék sütőterében, miközben Pirolitikus tisztítás.	Távolítsa el – Húshőmérő szenzor.
C3 - az ajtó nincs teljesen becsukva, miközben Pirolitikus tisztítás.	Csukja be az ajtót.
F111 - Húshőmérő szenzor nincs megfelelően az aljzatba illesztve.	Teljesen csatlakoztassa Húshőmérő szenzor az aljzatba.
F240, F439 - a kijelző érzékelőmezői nem működnek megfelelően.	Tisztítsa meg a kijelző felületét. Ügyeljen arra, hogy ne maradjon szennyeződés az érzékelőmezőkön.
F908 - a készülék rendszere nem tud csatlakozni a kezelőpanelhez.	Kapcsolja ki és be a készüléket.

12.3 A szerviz számára szükséges adatok

Ha nem talál megoldást egyedül a problémára, forduljon a márkakereskedőhöz vagy a hivatalos márkaszervizhez.

A márkaszerviz számára szükséges adatok az adattáblán találhatóak. Az adattábla a sütőtér elülső keretén található. Ne távolítsa el az adattáblát a készülék sütőterének keretéről.

Javasoljuk, hogy írja ide az adatokat:	
Modell (Mod.)
Termékszám (PNC)
Sorozatszám (S.N.)

13. ENERGIAHATÉKONYSÁG

13.1 Termékismertető és termékismertető lap az EU Ecodesign és Energiacímkézési Szabályzatának megfelelően

Gyártó neve	AEG
Modellazonosító	BPE742380B 944188678 BPK742380B 944188672 BPK742380M 944188679

ENERGIAHATÉKONYSÁG

Energihatékonysági szám	61.2	
Energihatékonysági osztály	A++	
Villamosenergia-fogyasztás normál terhelés, alsó + felső sütés mellett	1.09 kWh/ciklus	
Energiafogyasztás normál terhelésnél, légkeveréses üzemmód mellett	0.52 kWh/ciklus	
Sütőterek száma	1	
Hőforrás	Elektromosság	
Hangerő	71 l	
A sütő fajtája	Beépíthető sütő	
Tömeg	BPE742380B	35.0 kg
	BPK742380B	36.0 kg
	BPK742380M	35.5 kg

IEC/EN 60350-1 - Háztartási elektromos főzőkészülékek – 1. rész: Tűzhelyek, sütők, gőzsütők és grillzők - A teljesítmény mérésére szolgáló módszerek.

13.2 Energiatakarékosság



A készülék több funkcióval is segít energiát megtakarítani a mindennapos főzés során.

Gondoskodjon arról, hogy a készülék működése közben az ajtó legyen becsukva. Sütés közben ne nyissa ki túl gyakran a készülék ajtaját. Tartsa tisztán az ajtó tömítést, és ügyeljen rá, hogy megfelelően legyen a helyére rögzítve.

Fém főzőedényeket használjon az energiatakarékosság javítása érdekében.

Amikor lehetséges, kerülje a készülék előmelegítését.

Ha egyszerre több ételt készít, a sütések közötti szünet legyen a lehető legrövidebb.

Légkeveréses sütés

Amikor csak lehetséges, a sütőfunkciókat légkeveréssel használja az energiatakarékosság érdekében.

Maradék hő

Ha a Időtartam funkcióval rendelkező program be van kapcsolva, és a sütési idő 30 percnél hosszabb, a fűtőelemek egyes készülékfunkciónál automatikusan kikapcsolnak.

A sütővilágítás és a légkeverés továbbra is működik. Amikor kikapcsolja a készüléket, a kijelző megjeleníti a maradék hőt. A maradék hőt használhatja az étel melegen tartásához.

A 30 percnél hosszabb ideig tartó sütés során a befejezés előtt 3 - 10 perccel csökkentse a készülék hőmérsékletét a minimum értékre. A készülékben levő maradék hő tovább folytatja a sütést.

A maradék hőt más ételek felmelegítéséhez is használhatja.

Ételek melegen tartása

A maradék hőt használhatja az étel melegen tartásához. Ehhez válassza a lehető legalacsonyabb hőmérséklet-beállítást. A maradék hő visszajelző vagy a hőmérséklet megjelenik a kijelzőn.

Sütés kikapcsolt sütővilágítással

Sütés közben kapcsolja ki a sütővilágítást. Csak akkor kapcsolja be, amikor szükség van rá.

Konvekciós levegő (nedves)

A funkciót arra tervezték, hogy energiát takarítson meg a sütés során.

E funkció használatakor a sütővilágítás 30 másodperc elteltével automatikusan kikapcsol. A sütővilágítást ismét bekapcsolhatja, azonban ez a lépés csökkenti a várható energiamegtakarítás mértékét.

14. A MENÜ FELÉPÍTÉSE

14.1 Menü

Menüpont		Alkalmazás
Előre programozott sütés		Automatikus programok listázása.
Tisztítás		Tisztítóprogramok listázása.
Kedvencek		Kedvenc beállítások listázása.
Egyéb funkciók		A készülék konfigurációjának beállítására szolgál.
Beállítások	Beállítás	A készülék konfigurációjának beállítására szolgál.
	Szervíz	A szoftver verziószám és a konfiguráció megjelenítése.

14.2 Almenü ehhez: Tisztítás

Almenü	Alkalmazás
Pirolitikus tisztítás, gyors	Időtartam: 1 h.

A MENÜ FELÉPÍTÉSE

Almenü	Alkalmazás
Pirolitikus tisztítás, normál	Időtartam: 1 h 30 min.
Pirolitikus tisztítás, intenzív	Időtartam: 3 h.

14.3 Almenü ehhez: Egyéb funkciók

Almenü	Alkalmazás
Sütő világítás	A sütővilágítás be- és kikapcsolása.
Gyerekszár	Megakadályozza a készülék véletlen bekapcsolását. Ha a beállítás be van kapcsolva, a(z) Gyerekszár szöveg jelenik meg a kijelzőn, amikor bekapcsolja a készüléket. A készülék használatához válassza ki a kód betűit ábécé sorrendben. Ha a kiegészítő funkció be van kapcsolva és a készülék ki van kapcsolva, a készülékajtó reteszelve van. Bekapcsolt kiegészítő funkció mellett is hozzáférhető az időzítő, a távirányítás és a sütővilágítás.
Gyors felfűtés	Lerövidíti a felfűtési időt. Ez csak bizonyos készülékfunkcióknál áll rendelkezésre.
Tisztítás emlékeztető	Az emlékeztető be- és kikapcsolása.
Idő kijelzés	Az óra be- és kikapcsolása.
Digitális óra stílus	Az időkijelzés formátumának módosítása.

14.4 Almenü ehhez: Beállítás

Almenü	Leírás
Nyelv	Beállítja a készülék nyelvét.
Kijelző fényerő	A kijelző fényerejének beállítása.
Nyomógomb Hang	Az érintőmezők hangjának be- és kikapcsolása. A hang elnémítása nem lehetséges a következőnél: ① funkciót.

Almenü	Leírás
Figyelmeztető hangerő	A gombnyomások és jelzések hangerejének beállítása.
Pontos idő	A pontos idő és dátum beállítása.

14.5 Almenü ehhez: Szervíz



Almenü	Leírás
Demo üzemmód	Aktiváló / inaktíváló kód: 2468
Szoftver verzió	Szoftver verzióra vonatkozó információk.
Összes beállítás törlése	Visszaállítás gyári beállításokra.

15. EGYSZERŰ!



Az első használat előtt be kell állítania az alábbiakat:

Nyelv	Kijelző fényerő	Nyomógomb Hang	Figyelmeztető hangerő	Pontos idő
-------	-----------------	-------------------	--------------------------	------------

Ismerkedjen meg a kezelőpanelen és a kijelzőn található alapvető ikonokkal:

 BE / KI	 Menü	 Kedvencek	 Időzítő	 Hűhőmérő szenzor	START / STOP
--	---	--	--	--	-----------------

A készülék használatának megkezdése

Gyors elindítás	Kapcsolja be a készüléket, majd kezdjen főzni alapértelmezett hőmérséklettel és funkció időtartammal.	1. lépés	2. lépés	3. lépés
		Tartsa megnyomva az alábbi gombot: 	 ... - válasza ki a kívánt funkciót.	Nyomja meg: START funkciót.

A készülék használatának megkezdése



Gyors kikapcsolás	A készüléket bármikor, bármilyen képernyőről vagy üzenetről ki lehet kapcsolni.	ⓘ - tartsa nyomva a gombot, amíg a készülék ki nem kapcsol.
--------------------------	---	---

Főzés elindítása

1. lépés	2. lépés	3. lépés	4. lépés	5. lépés
ⓘ - a gomb megnyomásával kapcsolja be a készüléket.	 ... - válassza ki a sütőfunkciót.	°C - állítsa be a következő: hőmérséklet.	OK - nyomja meg a megerősítéshez.	START - nyomja meg a főzés elindításához.

Sajátítsa el a gyors főzés módszerét



Használja az automatikus programokat az étel gyors elkészítéséhez az alapértelmezett beállításokkal:

Előre programozott sütés	1. lépés	2. lépés	3. lépés	4. lépés
	Nyomja meg: ⓘ funkciót.	Nyomja meg:  funkciót.	Nyomja meg:  Előre programozott sütés.	Válassza ki az ételt.

A sütés időtartamának beállításához használja a gyors funkciókat

10% befejezési segéd Használja a 10% befejezési segédet, hogy további időtartamot adjon hozzá, amikor a főzési időből 10% maradt fenn.	A sütési idő meghosszabbításához nyomja meg a +1perc gombot.
--	---

16. KÖRNYEZETVÉDELMI TUDNIVALÓK

A  következő jelzéssel ellátott anyagokat hasznosítsa újra. Újrahasznosításhoz tegye a megfelelő konténerekbe a csomagolást. Járuljon hozzá környezetünk és egészségünk védelméhez, és hasznosítsa újra az elektromos és elektronikus hulladékokat. A  tiltó szimbólummal ellátott készüléket ne dobja a háztartási hulladék közé. Juttassa el a készüléket a helyi újrahasznosító telepre, vagy lépjen kapcsolatba a hulladékkezelésért felelős hivatallal.

NEVAINOJAMIEM REZULTĀTIEM

Pateicamies, ka izvēlējāties AEG izstrādājumu! Esam to radījuši, lai nodrošinātu nevainojamu izpildi daudzu gadu garumā, izmantojot inovatīvas tehnoloģijas, kas palīdz vienkāršot dzīvi — iespējas, ko neatradīsiet parastās ierīcēs. Lūdzu, veltiet dažas minūtes tam, lai izlasītu šo materiālu un gūtu labākus rezultātus.

Apmeklējiet mūsu tīmekļa vietni, lai:



saņemt lietošanas ieteikumus un brošūras, kā arī traucējummeklēšanas, servisa un remonta informāciju:

www.aeg.com/support



reģistrētu savu ierīci labāka servisa saņemšanai:

www.registeraeg.com



iegādātos savai ierīcei papildpiederumus, vienreizējas lietošanas materiālus un oriģinālās rezerves daļas:

www.aeg.com/shop

KLIENTU APKALPOŠANA UN SERVISS

Izmantojiet tikai oriģinālas rezerves daļas.

Sazinoties ar mūsu pilnvaroto servisa centru, nodrošiniet, lai jums būtu pieejami šādi dati: modelis, PNC, sērijas numurs.

Šī informācija ir norādīta uz datu plāksnītes.

Uzmanību / drošības informācija

Vispārīga informācija un ieteikumi

Ar vidi saistīta informācija

Izmaiņu tiesības rezervētas.

SATURS

1. DROŠĪBAS INFORMĀCIJA.....	374	4. VADĪBAS PANELIS.....	381
1.1 Bēnu un neaizsargātu personu drošība.....	374	4.1 Vadības paneļa pārskats.....	381
1.2 Vispārīgā drošība.....	375	4.2 Displejs.....	382
2. DROŠĪBAS NORĀDĪJUMI.....	376	5. PIRMS PIRMĀS LIETOŠANAS REIZES. 383	
2.1 Uzstādīšana.....	376	5.1 Sākotnējā tīrīšana	383
2.2 Elektrotilkla savienojums.....	377	5.2 Pirmreizējais savienojums.....	383
2.3 Lietošana.....	378	5.3 Sākotnējā uzkarsēšana.....	383
2.4 Aprūpe un tīrīšana.....	378	6. IZMANTOŠANA IKDIENĀ.....	384
2.5 Pirolitiskā tīrīšana.....	379	6.1 Iestatīšana.	
2.6 Iekšējais apgaismojums.....	379	Karsēšanas funkcijas.....	384
2.7 Serviss.....	379	6.2 Iestatīšana Gatavošanas palīgs... 384	
2.8 Utilizācija.....	380	6.3 Karsēšanas funkcijas.....	385
3. IZSTRĀDĀJUMA APRAKSTS.....	380	6.4 Piezīmes par: Ventilatora kars.	
3.1 Vispārējs pārskats.....	380	ar mitrumu.....	386
3.2 Papildpiederumi.....	380		

7. PULKSTEŅA FUNKCIJAS.....	387	11.4 Tīrīšanas atgādinājums.....	398
7.1 Pulksteņa funkciju apraksts.....	387	11.5	
7.2 Iestatīšana. Pulksteņa funkcijas...	387	Izņemšana un uzstādīšana: Durvis....	398
8. PIEDERUMU LIETOŠANA.....	389	11.6 Kā nomainīt: Lampa.....	399
8.1 Papildpiederumu ievietošana.....	389	12. PROBLĒMRISINĀŠANA.....	400
8.2 Termozonde.....	390	12.1 Kā rīkoties, ja.....	401
8.3 Lietošana Termozonde.....	390	12.2 Kā pārvaldīt: Kļūdu kodi.....	401
9. PAPILDFUNKCIJAS.....	391	12.3 Servisa dati.....	402
9.1 Kā saglabāt: Izlase.....	391	13. ENERGEOFEKTIVITĀTE.....	402
9.2 Funkciju bloķēšana.....	392	13.1 Produkta informācija un Produkta	
9.3 Automātiskā izslēgšanās.....	392	informācijas lapa atbilstoši ES	
9.4 Dzesēšanas ventilators.....	392	Ekodizaina un enerģijas marķējuma	
10. PADOMI UN IETEIKUMI.....	393	noteikumiem.....	402
10.1 Gatavošanas ieteikumi.....	393	13.2 Elektroenerģijas taupīšana.....	403
10.2 Ventilatora kars. ar mitrumu.....	393	14. IZVĒLNES STRUKTŪRA.....	404
10.3 Ventilatora kars. ar mitrumu -		14.1 Izvēlne.....	404
ieteicamie piederumi.....	394	14.2 Apakšizvēlne: Tīrīšana.....	404
10.4 Gatavošanas tabulas pārbaudes		14.3 Apakšizvēlne: Iespējas.....	405
iestādēm.....	394	14.4 Apakšizvēlne: Uzstādīšana.....	405
11. KOPŠANA UN TĪRĪŠANA.....	396	14.5 Apakšizvēlne: Servisa izvēlne...	406
11.1 Piezīmes par tīrīšanu.....	396	15. TAS IR VIENKĀRŠI!.....	406
11.2 Izņemšana. Plauktu balsti	396	16. APSVĒRUMI PAR VIDES AIZSARDZĪBU	
11.3 Funkcijas Pirolītiskā tīrīšana		407
izmantošana.....	397		

1. ⚠ DROŠĪBAS INFORMĀCIJA

Pirms ierīces uzstādīšanas un lietošanas rūpīgi izlasiet pievienotos norādījumus. Ražotājs neatbild par savainojumiem un bojājumiem, kas radušies ierīces nepareizas uzstādīšanas vai izmantošanas rezultātā. Glabājiet šīs instrukcijas drošā, pieejamā vietā, lai tās varētu izmantot nākotnē.

1.1 Bērnu un neaizsargātu personu drošība

- Šo ierīci drīkst izmantot bērni no 8 gadu vecuma un cilvēki ar ierobežotām fiziskām, sensorām vai garīgām spējām vai pieredzes un zināšanu trūkumu atbildīgas personas uzraudzībā vai, ja tie ir informēti par ierīces drošu lietošanu un izprot potenciālos riskus. Bērniem no līdz 8 gadu

- vecumam un personām ar ļoti plašu un sarežģītu invaliditāti jāļiedz piekļuve ierīcei, ja vien tos nepārtraukti neuzrauga.
- Mazi bērni jāuzrauga, lai viņi nerotaļātos ar ierīci.
- Neļaujiet bērniem tuvoties iepakojumam un atbrīvojieties no tā pienācīgā veidā.
- UZMANĪBU: Ierīce un tās pieejamās detaļas lietošanas laikā sakarst. Neļaujiet bērniem un mājdzīvniekiem atrasties ierīces tuvumā, kad tā tiek lietota vai atdziest.
- Ja ierīcei ir bērnu drošības ierīce, tā jāaktivizē.
- Bērni nedrīkst tīrīt ierīci un veikt tās apkopi bez uzraudzības.

1.2 Vispārīgā drošība

- Šī ierīce paredzēta tikai ēdiena gatavošanai.
- Šī ierīce ir izstrādāta tikai izmantošanai mājas apstākļos un telpās.
- Šo ierīci var izmantot birojos, viesnīcu viesu numuriņos, pansiju viesu numuriņos, lauku viesu mājās un citās līdzīgās uzturēšanās vietās, kurās izmantošana nepārsniedz (vidējo) mājsaimniecības lietošanas intensitāti.
- Ierīces uzstādīšanu un vada nomaiņu drīkst veikt tikai kvalificēts speciālists.
- Nelietojiet ierīci pirms tās iebūvēšanas.
- Pirms visu veidu apkopes veikšanas atvienojiet ierīci no elektrotīkla.
- Ja elektrības vads ir bojāts, lai izvairītos no elektrības trieciena riska, tas jānomaina ražotājam, pilnvarotam servisa centram vai citam kvalificētam speciālistam.
- UZMANĪBU: Pirms spuldzes nomaiņas pārļiecinieties, ka ierīce ir izslēgta, lai izvairītos no strāvas trieciena iespējamības.
- UZMANĪBU: Ierīce un tās pieejamās detaļas lietošanas laikā sakarst. Nepieskarieties sildelementiem un ierīces iekšienes virsmai.

DROŠĪBAS NORĀDĪJUMI

- Vienmēr izmantojiet cimdus, lai izņemtu vai ievietotu papildpiederumus vai gatavošanas traukus.
- Lietojiet tikai šai ierīcei paredzēto ēdiena sensoru (temperatūras sensoru).
- Lai izņemtu plauktu balstus, vispirms pavelciet nost no sānu sienām plauktu balsta priekšpusi, un tad aizmugurējo daļu. Uzstādiet plauktu atbalstus, veicot iepriekšminētās darbības pretējā secībā.
- Ierīces tīrīšanai neizmantojiet tvaika tīrītāju.
- Plīts virsmas stikla durvju tīrīšanai neizmantojiet raupjus, abrazīvus tīrīšanas līdzekļus vai asus metāla skrāpjus, jo tie var saskrāpēt virsmas, un tādējādi stikls var saplīst.
- Pirms pirolītiskās tīrīšanas izņemiet piederumus no cepeškrāsns un noslaukiet izlijušās vielas.

2. DROŠĪBAS NORĀDĪJUMI

2.1 Uzstādīšana



BRĪDINĀJUMS!

Ierīci drīkst uzstādīt tikai sertificēti speciālisti.

- Noņemiet visu iesaiņojumu.
- Neuzstādiet un nelietojiet bojātu ierīci.
- Ievērojiet kopā ar ierīci piegādātās uzstādīšanas norādes.
- Vienmēr uzmanīgi pārvietojiet ierīci, jo tā ir smaga. Vienmēr izmantojiet drošības cimdus un slēgtus apavus.
- Nevelciet ierīci aiz roktura.
- Uzstādiet ierīci drošā un atbilstošā vietā, kas atbilst uzstādīšanas prasībām.
- Nodrošiniet starp blakus uzstādītām ierīcēm piemērotu attālumu.
- Pirms ierīces uzstādīšanas pārlicinieties, ka būs iespējams brīvi atvērt tās durvis.
- Ierīce ir aprīkota ar elektrisku dzesēšanas sistēmu. Tā ir jādarbina ar elektrības padevi.
- Iebūvētajai ierīcei jāatbilst standarta DIN 68930 stabilitātes prasībām.

Skapīša minimālais augstums (skapīša zem darba virsmas minimālais augstums)	578 (600) mm
Skapīša platums	560 mm
Skapīša dziļums	550 (550) mm
Ierīces priekšpuses augstums	594 mm

ierīces aizmugures augstums	576 mm
ierīces priekšpuses platums	595 mm
ierīces aizmugures platums	559 mm
ierīces dziļums	567 mm
ierīces iebūvēšanas dziļums	546 mm
ierīces dziļums ar atvērtām durvīm	1027 mm
Ventilācijas atveres minimālais izmērs. Atvere apakšējā aizmugurējā daļā	560x20 mm
Strāvas kabeļa garums. Kabelis tiek novietots aizmugurējā labajā stūrī	1500 mm
Montāžas skrūves	4x25 mm

2.2 Elektrotīkla savienojums



BRĪDINĀJUMS!

Ugunsgrēka un elektrošoka risks!

- Elektrības padeves pieslēgšana jāveic sertificētam elektriķim.
- Ierīcei jābūt iezemētai.
- Pārliedzieties, ka tehnisko datu plāksnītē norādītie parametri atbilst elektrotīkla parametriem.
- Vienmēr izmantojiet pareizi uzstādītu un drošu kontaktligzdu.
- Nelietojiet daudzkontakta adapterus vai pagarinātājus.
- Rīkojieties uzmanīgi, lai nesabojātu kontaktspraudni un kabeli. Ja iekārtas elektropadeves kabeli nepieciešams nomainīt, to jāveic tuvākajā autorizētajā servisa centrā.
- Neļaujiet strāvas kabeļiem saskarties ar ierīces durvīm vai nišu zem ierīces vai atrasties to tuvumā, it īpaši, ja tā darbojas vai durvis ir karstas.
- Daļas, kas nodrošina aizsardzību pret elektrošoku no strāvu vadošiem un izolētajiem elementiem, jānostiprina tā, lai tos nevarētu noņemt bez instrumentiem.
- Pieslēdziet kontaktspraudni kontaktligzdai tikai uzstādīšanas beigās. Pārbaudiet, vai pēc uzstādīšanas kontaktspraudnim var brīvi piekļūt.
- Ja kontaktligzda ir vaļīga, neievietojiet tajā kontaktspraudni.
- Nekad neatslēdziet ierīci no tīkla, velkot aiz strāvas kabeļa. Vienmēr velciet aiz kontaktspraudņa.
- Ir jāizmanto atbilstošas izolācijas ierīces: automātslēdži, drošinātāji (no turētājiem izskrūvējami drošinātāji), zemējuma noplūdes automātslēdži un savienotāji.
- Elektroinstalācijā jābūt izolācijas ierīcei, kas ļauj atvienot ierīci no visiem elektrotīkla poliem. Izolācijas ierīcē atstarpei starp kontaktiem jābūt vismaz 3 mm.
- Pilnībā aizveriet ierīces durvis pirms kontaktspraudņa ievietošanas elektrotīkla kontaktligzdā.
- Šī ierīce ir aprīkota ar barošanas vadu un kontaktdakšu.

2.3 Lietošana



BRĪDINĀJUMS!

Pastāv traumu, apdegumu, elektrošoka vai sprādziena risks.

- Nemainiet šī produkta specifikāciju.
- Pārliecinieties, ka ierīces ventilācijas atveres nav nosprostotas.
- Lietošanas laikā neatstājiet ierīci bez uzraudzības.
- Izslēdziet ierīci pēc katras lietošanas reizes.
- Ievērojiet piesardzību, atverot ierīces durvis, kamēr tā darbojas. Var notikt karsta gaisa izplūšana.
- Nelietojiet ierīci ar mitrām rokām, vai ja ierīce nonākusi saskarē ar ūdeni.
- Nepielietojiet spiedienu uz cepeškrāsns durvīm.
- Nelietojiet ierīci kā darba virsmu vai uzglabāšanai paredzētu virsmu.
- Atveriet ierīces durvis piesardzīgi. Izmantojot sastāvdaļas, kas satur spirtu, var rasties spirta tvaiku un gaisa maisījums.
- Neļaujiet dzirkstelēm vai atvērtai liesmai nonākt saskarē ar ierīci, kad atverat durvis.
- Neievietojiet ierīcē un neglabājiet tās tuvumā vai uz tās viegli uzliesmojošas vielas vai ar viegli uzliesmojošām vielām piesūcinātus priekšmetus.



BRĪDINĀJUMS!

Pastāv ierīces bojājumu risks.

- Lai novērstu emaljas bojājumus vai krāsas maiņu:
 - neievietojiet cepeškrāsns traukus vai citus priekšmetus nepastarpināti uz ierīces grīdas;
 - nenovietojiet alumīnija foliju nepastarpināti uz ierīces grīdas;
 - neļaujiet ūdeni karstā ierīcē.
 - neatstājiet ierīcē mitrus traukus un produktus pēc gatavošanas beigām.
 - ievērojiet piesardzību, izņemot vai ievietojot papildaprīkojumu.
- Emaljas vai nerūsējošā tērauda krāsas maiņa neietekmē ierīces darbību.
- Mitrām kūkām izmantojot dziļo pannu. Augļu sulas var radīt paliekošus traipus.
- Vienmēr gatavojiet pārtiku ar aizvērtām ierīces durvīm.
- Ja ierīce ir uzstādīta aiz mēbeļu paneļa (piemēram, aiz durvīm), pārliecinieties, ka ierīces darbības laikā šīs durvis nekad nav aizvērtas. Aiz aizvērtā mēbeļu paneļa var uzkrāties siltums un mitrums un attiecīgi izraisīt ierīces, iebūvētās mēbeles vai grīdas bojājumus. Neaizveriet mēbeļu paneli līdz ierīce pēc lietošanas nav pilnīgi atdzisusi.

2.4 Aprūpe un tīrīšana



BRĪDINĀJUMS!

Pastāv traumu, ugunsgrēka vai ierīces bojājumu risks.

- Pirms apkopes izslēdziet ierīci un atvienojiet to no elektrotīkla.
- Pārliecinieties, vai ierīce ir auksta. Pastāv risks, ka stikla paneli var iepļīst.
- Ja durvju stikla paneli tiek bojāti, nomainiet tos nekavējoties. Sazinieties ar pilnvaroto servisa centru.
- Noņemot durvis no ierīces, rīkojieties uzmanīgi. Durvis ir smagas!
- Regulāri tīriet ierīci, lai novērstu virsmas materiāla sabojāšanos.
- Tīriet ierīci ar mitru mīkstu drānu. Izmantojiet tikai neitrālus mazgāšanas līdzekļus. Neizmantojiet abrazīvus izstrādājumus, abrazīvus sūkļus, šķīdinātājus vai metāla priekšmetus.

- Ja lietojat cepeškrāsns tīrīšanai paredzētus aerosolus, ievērojiet ražotāja drošības norādījumus, kas atrodami uz iepakojuma.

2.5 Pirolītiskā tīrīšana



BRĪDINĀJUMS!

Savainojumu/aizdeģšanās/ķīmisko izmešu (dūmu) risks pirolītiskajā režīmā.

- Pirms pirolītiskās tīrīšanas un iepriekšējās karsēšanas izņemiet no cepeškrāsns iekšpusēs.
 - Jebkurus pārmērīgus pārtikas atlikumus, izlijušo/ uzkrājušos eļļu vai taukvielas.
 - Visus izņemamos priekšmetus (tostarp, plaukti, sānu vadotnes utt. daļas, kuras ietilpst iekārtas komplektācijā), jo īpaši nepiedegošos katlus, pannas, paplātes, piederumus utt.
- Uzmanīgi izlasiet visas norādes par pirolītisko tīrīšanu.
- Neļaujiet bērniem tuvojies iekārtai, kamēr darbojas pirolītiskā tīrīšana. Ierīce kļūst ļoti karsta un no priekšējām ventilācijas atverēm izplūst karsts gaiss.
- Pirolītiskā tīrīšana ir augstas temperatūras process, kurš var izraisīt izgarojumu rašanos no gatavotās pārtikas atliekām un konstrukcijas materiāliem, tāpēc patērētājiem tiek ieteikts tālāk minētais.
 - nodrošiniet labu ventilāciju pirolītiskās tīrīšanas laikā un pēc tās.
 - nodrošiniet labu ventilāciju iepriekšējās karsēšanas laikā un pēc tās.
- Neizšļakstiet vai neizlejiet ūdeni uz cepeškrāsns durvīm pirolītiskās tīrīšanas laikā vai pēc tās, lai izvairītos no stikla paneļu bojāšanas.
- Ar pirolītisko funkciju aprīkoto cepeškrāšņu / gatavoto ēdienu palieku izdalītie izgarojumi, saskaņā ar aprakstu, nav kaitīgi cilvēkiem, tai skaitā maziem vai personām ar veselības traucējumiem.
- Pirolītiskās tīrīšanas un iepriekšējās karsēšanas laikā un pēc tās turiet mājdzīvniekus tālāk no iekārtas. Mazi mājdzīvnieki (it īpaši putni un rāpuļi) var būt ļoti jutīgi pret temperatūras izmaiņām un radītajiem izgarojumiem.
- Nepiedegošās virsmas uz katliem, pannām, paplātēm utt. var tikt bojātas ar pirolītiskās tīrīšanas procesa augsto temperatūru visās pirolītiskajās cepeškrāsnīs un tās var būt arī neliela daudzuma kaitīgu izgarojumu avots.

2.6 Iekšējais apgaismojums



BRĪDINĀJUMS!

Elektrošoka risks.

- Informācija par šajā produktā esošo lampu (lampām) un atsevišķi nopērkamajām rezerves lampām: Šīs lampas ir paredzētas ekstremāliem fiziskajiem apstākļiem, piemēram, temperatūrai, vibrācijai, mitrumam, mājtsaimniecības ierīcēs vai paredzētas informēšanai par ierīces darbības statusu. Tās nav paredzētas citiem lietošanas veidiem un nav piemērotas mājtsaimniecības telpu apgaismojumam.
- Šis ražojums satur gaismas avotu, kura energoefektivitātes klase ir G.
- Izmantojiet tikai tādu pašu specifikāciju spuldzes.

2.7 Serviss

- Lai salabotu ierīci, sazinieties ar pilnvarotu servisa centru.
- Izmantojiet tikai oriģinālās rezerves daļas.

IZSTRĀDĀJUMA APRAKSTS

2.8 Utilizācija



BRĪDINĀJUMS!

Pastāv traumu un nosmakšanas risks.

- Sazinieties ar vietējās pašvaldības iestādēm, lai noskaidrotu, kā utilizēt ierīci.
- Atvienojiet ierīci no elektropadeves.
- Nogrieziet strāvas kabeli netālu no ierīces un utilizējiet to.
- Noņemiet durvju fiksatoru, lai bērni vai mājdzīvnieki nevarētu sevi iesprostot ierīcē.

3. IZSTRĀDĀJUMA APRAKSTS

3.1 Vispārējs pārskats

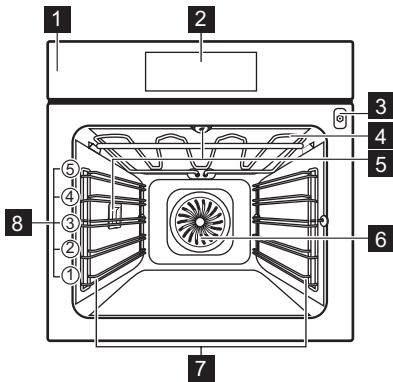

- 1 Vadības panelis
- 2 Displejs
- 3 Termozondes kontaktligzda
- 4 Sildelements
- 5 Lampa
- 6 Ventilators
- 7 Plaukta atbalsts, izņemams
- 8 Plauktu līmeņi

3.2 Papildpiederumi

Restots plaukts

Gatavošanas traukiem, kūku formām, cepešiem.

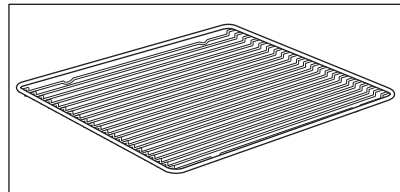

Cepamā Paplāte

Kūkām un biskvītiem.

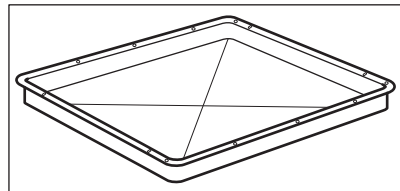

Grila/cepmā panna

Lai apbrūnīnātu un ceptu, vai kā paliktnis tauku savākšanai.

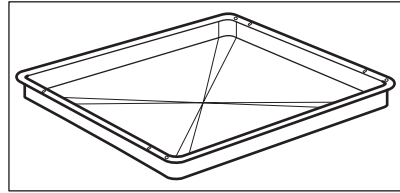

Termozonde

Temperatūra mērīšanai ēdiena iekšpusē.

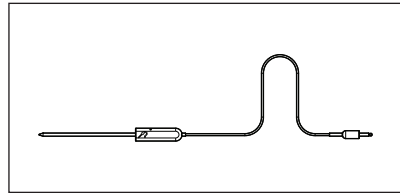

Teleskopiskās vadotnes

Lai vieglāk ieliktu un izņemtu paplātes un restoto plauktu.

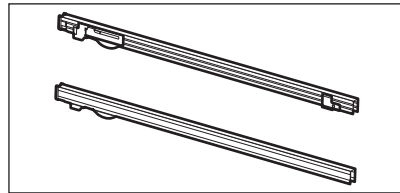

4. VADĪBAS PANELIS

4.1 Vadības paneļa pārskats

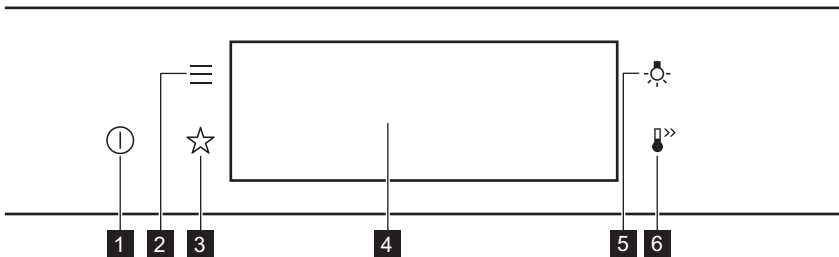

1	IESLĒGT / IZ-SLĒGT	Nospiediet un turiet nospiestu, lai ieslēgtu un izslēgtu ierīci.
2	Izvēlne	Norāda ierīces funkcijas.
3	Izlase	Uzskaita iecienītākos iestatījumus.

VADĪBAS PANELIS





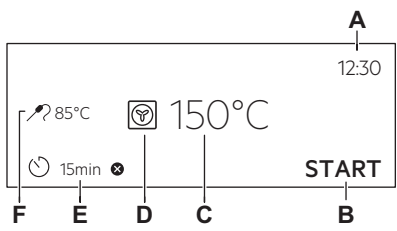

4	Displejs	Rāda ierīces pašreizējos iestatījumus.
5	Lampas slēdzis	Lai ieslēgtu un izslēgtu lampu.
6	Ātrā uzsilšana	Lai ieslēgtu un izslēgtu funkciju: Ātrā uzsilšana.

 Piespiediet	 Pavirziet	 Nospiediet un turiet nospiestu
Pieskarieties virsmai ar pirksta galu.	Slidiniet pirksta galu pāri virsmai.	Pieskarieties virsmai uz 3 sekundēm.

4.2 Displejs

	<p>Displejs ar galveno funkciju kopu.</p> <p>A. Diennakts laiks B. SĀKT/PĀRTRAUKT C. Temperatūra D. Karsēšanas funkcijas E. Taimers F. Termozonde (tikai atsevišķiem modeļiem)</p>
---	---

Displeja indikatori

Pamata indikatori – lai pārvietotos pa izvēlni displejā.			
 OK Izvēles/iestatījumu apstiprināšana.	 Izvēlnē atgriezties vienu līmeni atpakaļ.	 Pēdējās darbības atcelšana.	 Iespēju ieslēgšana un izslēgšana.
Skaņas signāls funkciju indikatori – beidzoties iestatītajam gatavošanas laikam, atskanēs signāls.			
 Funkcija ir ieslēgta.	 Funkcija ir ieslēgta. Ēdiena gatavošana beidzas automātiski.	 Skaņas signāls ir izslēgts.	

Taimera indikatori



Funkcijas iestatīšana: Atliktais starts.



Iestatījuma atcelšana.

5. PIRMS PIRMĀS LIETOŠANAS REIZES



BRĪDINĀJUMS!

Skatiet sadaļu "Drošība".

5.1 Sākotnējā tīrīšana

1. solis.	2. solis	3. solis
No ierīces izņemiet piederumus un noņemamos plauktu balstus.	Tīriet ierīci un piederumus tikai ar mikrošķiedras drānu, siltu ūdeni un maigu tīrīšanas līdzekli.	Ievietojiet ierīcē piederumus un izņemamos plauktu balstus.

5.2 Pirmreizējais savienojums

Displejs rāda "Laipni lūdzam!" ziņojumu pēc pirmās savienošanās.

Iestatīšana: Valoda, Displeja spilgtums, Taustiņu skaņa, Skaņas signāla skaļums, Diennakts laiks.

5.3 Sākotnējā uzkarsēšana

Iepriekš uzkarsējiet tukšu cepeškrāsns pirms pirmās lietošanas.

1. solis	Izņemiet no cepeškrāsns visus piederumus un noņemamos plauktu balstus.
2. solis	Iestatiet maksimālo temperatūru funkcijai: . Ļaujiet cepeškrāsnij darboties 1 st.
3. solis	Iestatiet maksimālo temperatūru funkcijai: . Ļaujiet cepeškrāsnij darboties 15 min.



Iepriekšējās karsēšanas laikā no cepeškrāsns var izdalīties aromāts un dūmi. Nodrošiniet telpā ventilāciju.

6. IZMANTOŠANA IKDIENĀ



BRĪDINĀJUMS!

Skatiet sadaļu "Drošība".

6.1 Iestatīšana. Karsēšanas funkcijas

1. solis	Ieslēdziet cepeškrāsni. Displejā ir redzama noklusējuma karsēšanas funkcija.
2. solis	Nospiediet karsēšanas funkcijas simbolu  , lai atvērtu apakšizvēlni.
3. solis	Atlasiet karsēšanas funkciju un nospiediet: OK . Displejs rāda iestatīto temperatūru.
4. solis	Temperatūras iestatīšana. Nospiediet OK .
5. solis	Nospiediet START . Termozonde – jūs varat pievienot sensoru jebkurā brīdī pirms ēdiena gatavošanas vai tās laikā.
STOP – nospiediet, lai izslēgtu karsēšanas funkciju.	
6. solis	Izslēdziet cepeškrāsni.

6.2 Iestatīšana Gatavošanas palīgs



Katram ēdienam šajā apakšizvēlnē ir ieteikta funkcija un temperatūra. Jūs varat mainīt laiku un temperatūru.

Dažus ēdienus var gatavot arī ar:

- Automātisks svars
- Termozonde









Ēdiena sagatavotības pakāpe:

- Pusjēls vai Mazāk
- Vidējs
- Labi izcepts vai Vairāk









1. solis	Ieslēdziet cepeškrāsni.
2. solis	Nospiediet:  .
3. solis	Nospiediet:  . Ievadiet: Gatavošanas palīgs.
4. solis	Atlasiet ēdienu vai ēdiena veidu.
5. solis	Nospiediet START .

6.3 Karsēšanas funkcijas

STANDARTS

Karsēšanas funkcija	Lietošana
 <p>Grils</p>	Plānu produktu grilēšanai un maizes grauздēšanai.
 <p>Infratermiskā grilēšana</p>	Lielākus cepeša gabalu un mājputnu gaļas ar kauliem cepšanai vienā plaukta līmenī. Sacepumu pagatavošana un apbrūnināšana.
 <p>Karsēšana ar ventilatoru</p>	Ēdiena vienlaicīgai gatavošanai trīs plaukta pozīcijās un ēdiena žāvēšanai. Iestatiet temperatūru par 20 līdz 40 °C zemāk nekā funkcijai Augš./Apakškarsēšana.
 <p>Saldēta pārtika</p>	Pusfabrikātu kraukšķīguma panākšanai, piem., kartupeļiem frī, kartupeļu krokietēm vai pildītām pankūciņām.
 <p>Augš./Apakškarsēšana</p>	Ēdiena gatavošana un cepšana viena plaukta līmenī.
 <p>Picas funkcija</p>	Picas cepšanai. Kārtīgai apbrūnināšanai, lai padarītu kraukšķīgu apakšu.
 <p>Apakškarsēšana</p>	Kūku ar kraukšķīgu pamatni cepšanai un pārtikas konservēšanai.
 <p>Maizes cepšana</p>	Izmantojiet šo funkciju, lai pagatavotu maizi un bulciņas ar profesionāla konditora izpildījumam pielīdzināmu kraukšķīgumu, krāsu un garozas spīdumu.
 <p>Mīklas raudzēšana</p>	Rauga mīklas paātrinātai uzraudzēšanai. Tā novērš rauga mīklas virspuses izžūšanu un saglabā mīklas elastīgumu.

SPECIĀLIE

Karsēšanas funkcija	Lietošana
 Konservēšana	Dārzeņu konservēšanai (piem., marinēti dārzeņi).
 Žāvēšana	Šķēlēs sagrieztu augļu, dārzeņu un sēņu kaltēšanai.
 Trauku uzsildīšana	Šķīvju uzsildīšanai pirms ēdiena pasniegšanas.
 Atkausēšana	Ēdiena atkausēšanai (dārzeņi un augļi). Atkausēšanas laiks ir atkarīgs no sasaldētās pārtikas daudzuma un izmēra.
 Sacepums	Tādiem ēdieniem kā lazanja un kartupeļu sacepums. Sacepumu pagatavošana un apbrūnināšana.
 Lēnā gatavošana	Mīkstu, sulīgu ceptu ēdienu pagatavošana.
 Siltuma uzturēšana	Ēdiena uzturēšana siltumā. Lūdzu, ņemiet vērā, ka daži ēdieni var turpināt cepties un izžūt, ja paliek siltumā. Nepieciešamības gadījumā nosedziet ēdienus
 Ventilatora kars. ar mitrumu	Šī funkcija paredzēta enerģijas taupīšanai gatavošanas laikā. Kad izmantojat šo funkciju, temperatūra ierīces iekšpusē var atšķirties no iestatītas temperatūras. Tiek izmantots atlikušais siltums. Gatavošanas jauda var samazināties. Lai iegūtu papildinformāciju, skatiet nodaļā "Ikdienas lietošana" sniegtās piezīmes par: Ventilatora kars. ar mitrumu.

6.4 Piezīmes par: Ventilatora kars. ar mitrumu

Šī funkcija tika izmantota, lai atbilstu energoefektivitātes klases un ekodizaina prasībām (saskaņā ar EU 65/2014 un EU 66/2014). Pārbaudes saskaņā ar IEC/EN 60350-1. Cepeškrāsns durvīm jābūt aizvērtām cepšanas laikā, lai funkcija netiktu pārtraukta un cepeškrāsns darbotos ar vislielāko iespējamo energoefektivitāti. Izmantojot šo funkciju, lampa automātiski izslēdzas pēc 30 sekundēm.

Gatavošanas norādījumus skatiet sadaļā “Ieteikumi un padomi” Ventilatora kars. ar mitrumu. Vispārīgus elektroenerģijas taupīšanas ieteikumus skatiet nodaļas “Energiefektivitāte” sadaļā “Elektroenerģijas taupīšana”.

7. PULKSTEŅA FUNKCIJAS

7.1 Pulksteņa funkciju apraksts



Pulksteņa funkcija	Lietošana
Gatavošanas laiks	Ēdiena gatavošanas ilguma iestatīšana. Maksimālais ilgums ir 23 st. 59 min.
Darbības beigas	Darbību iestatīšana pēc taimera laika atskaites beigām.
Atliktais starts	Ēdiena gatavošanas sākuma un/vai beigu atlikšana.
Laika regulēšana	Gatavošanas laika pagarināšana.
Atgādinājums	Laika atskaites iestatīšana. Maksimālais ilgums ir 23 st. 59 min. Šī funkcija neietekmē ierīces darbību.
Laika skaitīšana	Uzrauga funkcijas darbības ilgumu. Laika skaitīšana — varat to ieslēgt un izslēgt.



7.2 Iestatīšana. Pulksteņa funkcijas

Pulksteņa iestatīšana	
1. solis	Ieslēdziet cepeškrāsni.
2. solis	Nospiediet Diennakts laiks.
3. solis	Iestatiet laiku. Nospiediet: OK .

Ēdiena gatavošanas laika iestatīšana	
1. solis	Atlasiet karsēšanas funkciju un temperatūru.
2. solis.	Nospiediet:  .
3. solis	Iestatiet laiku. Nospiediet: OK .

PULKSTEŅA FUNKCIJAS

Funkcijas beigu iespējas atlasīšana	
1. solis	Atlasiet karsēšanas funkciju un temperatūru.
2. solis.	Nospiediet:  .
3. solis	Iestatiet gatavošanas laiku.
4. solis	Nospiediet  .
5. solis	Nospiediet Darbības beigas.
6. solis	Atlasiet vēlamo: Darbības beigas.
7. solis	Nospiediet:  . Atkārtojiet darbību, līdz displejā ir redzams galvenais ekrāns.

Gatavošanas sākuma atlikšana	
1. solis	Karsēšanas funkcijas un temperatūras iestatīšana.
2. solis	Nospiediet:  .
3. solis	Iestatiet gatavošanas laiku.
4. solis	Nospiediet  .
5. solis	Nospiediet Atliktais starts.
6. solis	Atlasiet vērtību.
7. solis	Nospiediet:  . Atkārtojiet darbību, līdz displejā ir redzams galvenais ekrāns.

Gatavošanas laika pagarināšana	
Kad atlikuši 10 % no gatavošanas laika un ēdiens vēl nešķiet gatavs, jūs varat pagarināt gatavošanas laiku. Tāpat ir iespējams mainīt karsēšanas funkciju.	
Nospiediet +1 min , lai pagarinātu gatavošanas laiku.	

Taimera iestatījumu mainīšana

- | | |
|-----------------|---|
| 1. solis | Nospiediet:  . |
| 2. solis | Iestatiet taimera vērtību. |
| 3. solis | Nospiediet: OK. |

Iestatīto laiku ir iespējams mainīt jebkurā brīdī visā gatavošanas laikā.

8. PIEDERUMU LIETOŠANA



BRĪDINĀJUMS!

Skatiet sadaļu "Drošība".

8.1 Papildpiederumu ievietošana

Neliela iedobe augšpusē palielina drošību. Šīs iedobes arī palīdz novērst saskaršanos. Augstā mala ap plauktu neļauj ēdiena gatavošanas traukiem noslīdēt no plaukta.

Restots plaukts:

Iebīdiet plauktu starp cepeškrāsns līmeņa vadotnes stieniem

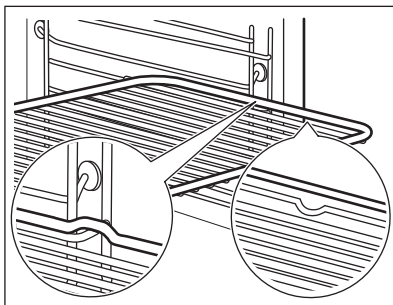

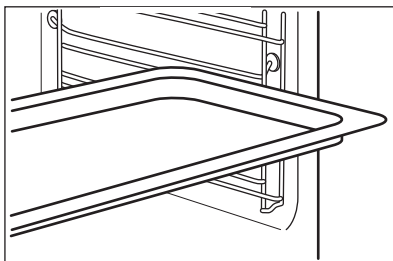

Cepamā Paplāte / Cepamā panna:

Iebīdiet cepamo paplāti starp plauktu atbalsta režģa vadotnēm.



8.2 Termozonde

Termozonde — mēra temperatūru ēdiena iekšienē. Jūs varat to izmantot ar visām karsēšanas funkcijām.

Iespējams iestatīt divu veidu temperatūras:	
 Cepeškrāsns temperatūru: minimālā – 120 °C	 Ēdiena iekšējo temperatūru.



Labākam gatavošanas rezultātam:		
Ēdiena sastāvdaļām jābūt istabas temperatūrā.	Neizmantojiet to šķidru ēdienu pagatavošanai.	Gatavošanas laikā tam ir jāpaliek ēdienā.

Cepeškrāsns aprēķina aptuveno gatavošanas beigu laiku. Tas ir atkarīgs no produktu daudzuma, iestatītās cepeškrāsns funkcijas un temperatūras.

8.3 Lietošana Termozonde

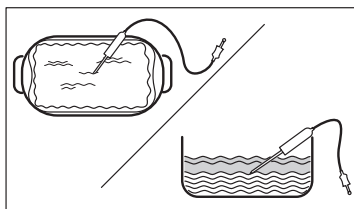
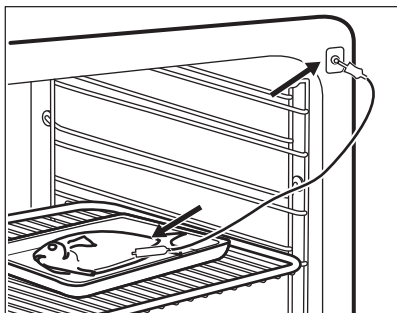
1. solis	Ieslēdziet cepeškrāsni.	
2. solis	Iestatiet karsēšanas funkciju un, ja nepieciešams, cepeškrāsns temperatūru.	
3. solis	Ievietošana. Termozonde.	
Gaļa, putnu gaļa un zivis	Sautējums terīnē	
Ievietojiet galu Termozonde gaļas, zivs centrā, vēlams pašā biezākajā tās vietā. Nodrošiniet, ka vismaz 3/4 Termozonde atrodas ēdiena iekšpusē.	Ievietojiet galu Termozonde galu pašā sautējuma centrā. Termozonde jābūt stabili novietotam vienā vietā cepšanas laikā. Lai to panāktu, ievietojiet to cietā ēdiena sastāvdaļā. Lai nostiprinātu silikona rokturi, atbalstiet uz cepamā trauka malas. Termozonde. Gals Termozonde nedrīkst pieskarties cepamā trauka apakšai.	



4. solis	Iespraudiet Termozonde cepeškrāsns priekšpusē esošajā ligzdā. Displejā redzama pašreizējā temperatūra: Termozonde.
5. solis.	 - nospiediet, lai iestatītu sensora iekšējo temperatūru.
6. solis	<ul style="list-style-type: none"> ● ● ● - nospiediet, lai iestatītu vēlamo iespēju: • Skaņas signāls - ēdienam sasniedzot iestatīto temperatūru, atskanēs skaņas signāls; • Skaņas signāls un pārtraukt gatavot - ēdienam sasniedzot iestatīto temperatūru, atskanēs skaņas signāls un cepeškrāsns beigs darboties.
7. solis	Atlasiet iespēju un vairākas reizes nospiediet: OK, lai pārietu uz galveno ekrānu.
8. solis	Nospiediet: START. Ēdienam sasniedzot iestatīto temperatūru, atskanēs skaņas signāls. Jūs varat izvēlēties pārtraukt vai turpināt gatavošanu, lai pārliecinātos, ka ēdiens ir labi izcepts.
9. solis	<p>Izņemiet Termozonde kontaktspraudni no ligzdas un izņemiet ēdienu no cepeškrāsns.</p> <div style="border: 1px solid black; padding: 5px;"> <p> BRĪDINĀJUMS! Pastāv apdedzināšanās risks, jo Termozonde sakarst. Rīkojieties uzmanīgi, atvienojot to un izņemot to no ēdiena.</p> </div>



9. PAPILDFUNKCIJAS

9.1 Kā saglabāt: Izlase

Varat saglabāt savas izlases iestatījumus, piemēram, karsēšanas funkciju, gatavošanas laiku, temperatūru vai tīrīšanas funkciju. Varat saglabāt 3 izlases iestatījumus.



1. solis	Ieslēdziet ierīci.
----------	--------------------

PAPILDFUNKCIJAS

2. solis	Izvēlieties vēlamo iestatījumu.
3. solis	Nospiediet  . Atlasiet: Izlase.
4. solis	Atlasiet Saglabāt pašreizējos iestatījumus.
5. solis.	Nospiediet +, lai pievienotu iestatījumu sarakstam: Izlase. Nospiediet OK.
 — nospiediet, lai atiestatītu iestatījumu.  — nospiediet, lai atceltu iestatījumu.	



9.2 Funkciju bloķēšana

Šī iespēja novērš nejaušas izmaiņas karsēšanas funkcijā.

1. solis	Ieslēdziet ierīci.
2. solis	Iestatiet karsēšanas funkciju.
3. solis	 ,  – nospiediet vienlaikus lai aktivizētu funkciju.
Lai izslēgtu funkciju, atkārtojiet 3. soli.	

9.3 Automātiskā izslēgšanās

Drošības nolūkā ierīce izslēdzas pēc kāda laika, ja karsēšanas funkcija darbojas un nemaināt nekādus iestatījumus.

 (°C)	 (st)
30 - 115	12.5
120 - 195	8.5
200 - 245	5.5
250 – maksimāli	3

Automātiskā izslēgšanās nedarbojas ar šādām funkcijām: Apgaismojums (lampa), Termozonde, Beigu laiks, Lēnā gatavošana.

9.4 Dzesēšanas ventilators

Ierīces darbības laikā dzesēšanas ventilators automātiski uztur ierīces virsmas vēsas. Izslēdzot ierīci, dzesēšanas ventilators var turpināt darboties, līdz ierīce būs atdzisusi.

10. PADOMI UN IETEIKUMI

10.1 Gatavošanas ieteikumi



Tabulās uzrādītā temperatūra un cepšanas laiki ir tikai orientējoši. Tie ir atkarīgi no receptēm un izmantoto sastāvdaļu kvalitātes un daudzuma.





Jūsu ierīce var cept un gatavot ēdienu citādāk nekā jūsu iepriekšējā ierīce. Tālāk redzamajos padomos attēloti ieteicamie temperatūras, gatavošanas laika un plauktu pozīciju iestatījumi noteiktiem ēdienu veidiem.

Ja nevarat atrast iestatījumus konkrētai receptei, meklējiet tai līdzīgu.

Sīkākus gatavošanas ieteikumus skatiet gatavošanas tabulās, kas pieejamas mūsu vietnē. Lai atrastu Gatavošanas padomus, pārbaudiet PNC numuru uz ierīces datu plāksnītes ierīces iekšienes priekšpusē.

10.2 Ventilatora kars. ar mitrumu

Labāka rezultāta gūšanai ievērojiet laikus, kas uzskaitīti tabulā.



		°C		
Smalkmaizītes, 16 gabali	cepamā paplāte vai dziļā panna	180	2	25 - 35
Rulete	cepamā paplāte vai dziļā panna	180	2	15 - 25
Vesela zivs, 0,2 kg	cepamā paplāte vai dziļā panna	180	3	15 - 25
Cepumi, 16 gabali	cepamā paplāte vai dziļā panna	180	2	20 - 30
Makarūni, 24 gabali	cepamā paplāte vai dziļā panna	160	2	25 - 35
Mufini, 12 gabali	cepamā paplāte vai dziļā panna	180	2	20 - 30
Sājā mīkla, 20 gabali	cepamā paplāte vai dziļā panna	180	2	20 - 30
Smilšu mīklas cepumi, 20 gabali	cepamā paplāte vai dziļā panna	140	2	15 - 25

PADOMI UN IETEIKUMI

		°C		
Tartletes, 8 gabali	cepamā paplāte vai dziļā panna	180	2	15 - 25

10.3 Ventilatora kars. ar mitrumu - ieteicamie piederumi

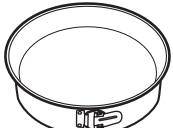



Lietojiet tumšas krāsas un neatstarojošas formas un traukus. Tiem ir labāka siltuma absorbēšanas spēja nekā gaišas krāsas un atstarojošiem traukiem.





			
Picās panna	Cepšanas trauks	Podiņi	Augļu pīrāga forma
Tumša, neatstarojoša 28 cm diametrs	Tumša, neatstarojoša 26 cm diametrs	Keramika 8 cm diametrs, 5 cm augstums	Tumša, neatstarojoša 28 cm diametrs

10.4 Gatavošanas tabulas pārbaudes iestādēm





Informācija pārbaudes iestādēm

Pārbaudes saskaņā ar: EN 60350, IEC 60350.
Cepšana vienā līmenī — cepšana formās





		 °C	 min	
Biskvītkūka bez taukvielām	Karsēšana ar ventilatoru	160	45 - 60	2
Biskvītkūka bez taukvielām	Augš./Apakškarsēšana	160	45 - 60	2
Ābolu pīrāgs, 2 veidnes Ø20 cm	Karsēšana ar ventilatoru	160	55 - 65	2
Ābolu pīrāgs, 2 veidnes Ø20 cm	Augš./Apakškarsēšana	180	55 - 65	1

		 °C	 min	
Smilšu mīkla	Karsēšana ar ventilatoru	140	25 - 35	2
Smilšu mīkla	Augš./Apakškarsēšana	140	25 - 35	2

Cepšana vienā līmenī — biskvīti
Izmantojiet trešā plaukta līmeni.





		 °C	 min
Kūciņas, 20 paplātē, uzkaršējiet tukšu cepeškrāsni	Karsēšana ar ventilatoru	150	20 - 30
Kūciņas, 20 paplātē, uzkaršējiet tukšu cepeškrāsni	Augš./Apakškarsēšana	170	20 - 30

Cepšana vairākos līmeņos — biskvīti

		 °C	 min	
Smilšu mīkla	Karsēšana ar ventilatoru	140	25 - 45	2 / 4
Kūciņas, 20 paplātē, uzkaršējiet tukšu cepeškrāsni	Karsēšana ar ventilatoru	150	25 - 35	1 / 4
Biskvītķūka bez taukvielām	Karsēšana ar ventilatoru	160	45 - 55	2 / 4
Ābolu pīrāgs, 1 veidne katrā režģī (Ø 20 cm)	Karsēšana ar ventilatoru	160	55 - 65	2 / 4

Grīls
Iepriekš 5 minūtes uzsildiet tukšu cepeškrāsni.
Grīls ar maksimālās temperatūras iestatījumu.

KOPŠANA UN TĪRĪŠANA

		 min	
Karstmaize	Grils	1 - 2	5
Liellopa steiks, gatavošanas laika vidū apgrieziet	Grils	24 - 30	4

11. KOPŠANA UN TĪRĪŠANA



BRĪDINĀJUMS!

Skatiet sadaļu "Drošība".

11.1 Piezīmes par tīrīšanu



Tīrīšanas līdzekļi

Tīriet ierīces priekšdaļu tikai ar mikrošķiedras drānu, kas iemērta siltā ūdenī ar saudzīgu mazgāšanas līdzekli.

Metāla virsmu tīrīšanai izmantojiet tīrīšanas šķīdumu.

Traipu tīrīšanai izmantojiet saudzīgu mazgāšanas līdzekli.



Lietošana ikdienā

Tīriet cepeškrāsns iekšieni pēc katras lietošanas reizes. Tauku vai citu pārtikas palieku uzkrāšanās var izraisīt ugunsgrēku.

Neuzglabāriet ēdienu ierīcē ilgāk par 20 minūtēm. Pēc katras lietošanas reizes nosusiniet ierīces iekšieni tikai ar mikrošķiedras drānu.



Papildpiederumi

Tīriet visus papildpiederumus pēc katras lietošanas un ļaujiet tiem nožūt. Izmantojiet tikai mikrošķiedras drānu, kura iemērta siltā ūdenī ar saudzīgu mazgāšanas līdzekli. Nemazgājiet piederumus trauku mazgājamajā mašīnā.

Netīriet piedegumdrošos piederumus ar abrazīviem tīrīšanas līdzekļiem vai asiem priekšmetiem.

11.2 Izņemšana. Plauktu balsti

Izņemiet plauktu balstus, lai iztīrītu cepeškrāsni.

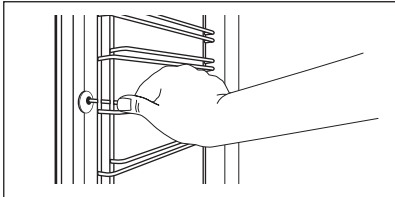
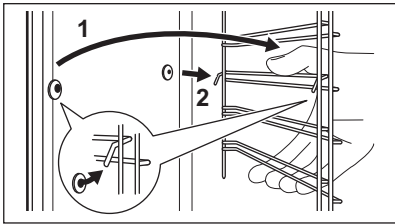
1. solis	Izslēdziet cepeškrāsni un uzgaidiet, līdz tā atdziest.	
2. solis	Pavelciet plauktu atbalstu priekšējo daļu nost no sānu sienas.	
3. solis	Pavelciet plauktu balstu aizmugurējo daļu nost no sānu sienas un izņemiet to.	
4. solis	Uzstādiat plauktu atbalstus, veicot iepriekšminētās darbības pretējā secībā. Teleskopiskās vadotnes atlikušajām tapām jābūt vērstiem uz priekšu.	

11.3 Funkcijas Pirolītiskā tīrīšana izmantošana

Tīriet cepeškrāsni ar Pirolītiskā tīrīšana.



BRĪDINĀJUMS!

Pastāv apdedzināšanās risks.



UZMANĪBU!

Ja tajā pašā virtuves skapī ir uzstādītas citas ierīces, nelietojiet tās, kad darbojas šī funkcija. Tas var radīt cepeškrāsns bojājumus.

Pirms Pirolītiskā tīrīšana:

Izslēdziet cepeškrāsni un uzgaidiet, līdz tā atdziest.	Izņemiet no cepeškrāsns visus piederumus un izņemamos plauktu balstus.	Notīriet cepeškrāsns iekšējo apakšējo virsmu un durvju stikla iekšpusi ar siltu ūdeni, mīkstu drānu un maigu tīrīšanas līdzekli.
--	--	--

1. solis	2. solis	3. solis
Izslēdziet cepeškrāsni.	Nospiediet  / Tīrīšana.	Atlasiet tīrīšanas režīmu.
Iespēja	Tīrīšanas režīms	Ilgums
Pirolītiskā tīrīšana, ātra	Viegla tīrīšana	1 h
Pirolītiskā tīrīšana, normāla	Vidēji intensīva tīrīšana	1 h 30 min

KOPŠANA UN TĪRĪŠANA

Pirolītiskā tīrīšana, intensīva	Padziļināta tīrīšana	3 h
ⓘ Kad sākas tīrīšanas programma, cepeškrāsns durvis ir bloķētas un lampa ir izslēgta. Dzesēšanas ventilators darbojas ātrākā tempā.		
Nospiediet STOP , lai apstādinātu tīrīšanu pirms programmas beigām. Nelietojiet cepeškrāsni, kamēr displejā nav nodzisis durvju bloķēšanas simbols.		

Kad tīrīšana beidzas:		
Izslēdziet cepeškrāsni un uzgaidiet, līdz tā atdziest.	Iztīriet cepeškrāsns iekšieni ar mīkstu drānu.	Noīriet atlikumus no cepeškrāsns apakšējās virsmas.

11.4 Tīrīšanas atgādinājums

Kad parādās atgādinājums, ieteicama tīrīšana.
Izmantojiet funkciju Pirolītiskā tīrīšana.

11.5 Izņemšana un uzstādīšana: Durvis

Lai notīrītu durvis un iekšējos stikla paneļus, jūs varat tās atvienot no ierīces. Dažādiem ierīces modeļiem ir atšķirīgs stikla paneļu skaits.

⚠	BRĪDINĀJUMS! Durvis ir smagas.
----------	--

⚠	UZMANĪBU! Apejieties ar stiklu uzmanīgi, jo īpaši priekšējā paneļa malū tuvumā. Stikls var saplīst.
----------	---

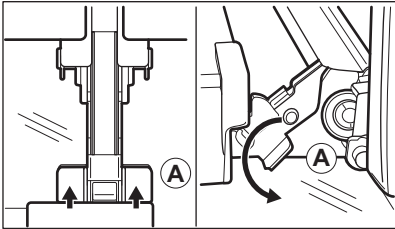
1. solis	Atveriet durvis līdz galam.	
2. solis	Paceliet un piespiediet abu durvju eņģu stiprinājuma sviras (A).	

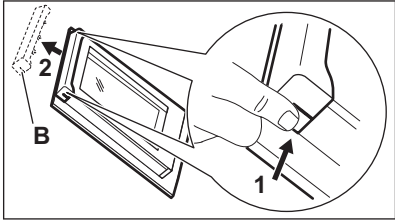
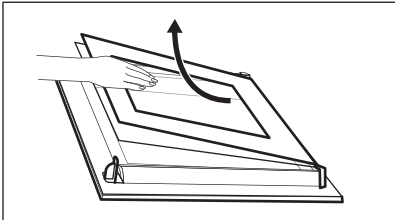
3. solis	Aizveriet cepeškrāsns durvis līdz pirmajai atvēršanas pozīcijai (aptuveni 70° leņķī). Satveriet durvis no abām pusēm un pavelciet tās augšup virzienā no cepeškrāsns. Novietojiet durvis uz cietas virsmas, kas pārklāta ar mīkstu drānu, tā, lai ar drānu sa-skartos to ārpusē.	
4. solis	Turiet durvju augšdaļā esošo apmali (B) no abām pusēm un bīdiet to iekšup vērsta virzienā, lai atbrīvotu spraudņa blīvi.	
5. solis	Pavelciet durvju apmali uz priekšu, lai to izceltu.	
6. solis	Turiet durvju stikla paneļus aiz to augšējās malas un velciet tos ārā no vadotnēm vienu pēc otra virzienā uz augšu.	
7. solis	Notīriet stikla paneļus ar ūdeni un ziepēm. Uzmanīgi nosusiniet stikla paneli. Nemasgājiet stikla paneļus trauku mazgājamajā mašīnā.	
8. solis	Pēc tīrīšanas veiciet iepriekš minētās darbības apgrieztā secībā.	
9. solis	Vispirms uzstādiet mazāko paneli, pēc tam lielāko paneli un durvis.	

11.6 Kā nomainīt: Lampa



BRĪDINĀJUMS!

Elektrošoka risks.

Lampa var būt karsta.

Pirms nomaināt lampu:

1. solis	2. solis	3. solis
Izslēdziet cepeškrāsni. Uzgaidiet, līdz cepeškrāsns ir atdzisusi.	Atslēdziet cepeškrāsni no elektroīkla.	Iekļādiet uz tilpnes grīdas drānu.

PROBLĒMRISINĀŠANA

Augšējā lampa

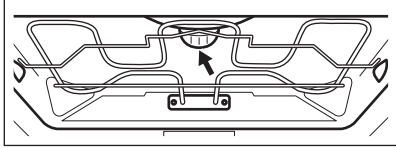
1. solis	Pagrieziet stikla pārsegu, lai to izņemtu.	
2. solis	Notīriet stikla pārsegu.	
3. solis	Nomainiet cepeškrāsns spuldzi ar piemērotu 300 °C karstumizturīgu cepeškrāsns spuldzi.	
4. solis	levietojiet stikla pārsegu.	

Sānu lampa

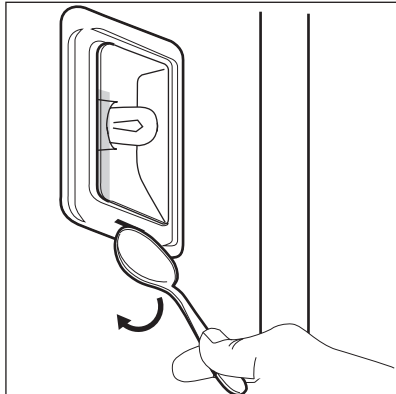
1. solis	Lai iegūtu piekļuvi lampai, izņemiet kreisās puses plaukta balstu.	
2. solis	Izmantojiet plānu, trulu priekšmetu (piemēram, tējkaroti), lai noņemtu stikla pārsegu.	
3. solis	Notīriet stikla pārsegu.	
4. solis	Nomainiet cepeškrāsns lampu ar piemērotu 300 °C siltumizturīgu cepeškrāsns lampu.	
5. solis.	levietojiet stikla pārsegu.	
6. solis	Uzstādiet kreiso plaukta balstu.	



12. PROBLĒMRISINĀŠANA





BRĪDINĀJUMS!

Skatiet sadaļu "Drošība".

12.1 Kā rīkoties, ja...

 Ierīce neieslēdzas un/vai nesakarst	
 Iespējamais cēlonis	 Risinājums
Ierīce nav pieslēgta elektrotīklam vai tā ir pieslēgta elektrotīklam nepareizi.	Pārbaudiet, vai ierīce pareizi pievienota strāvas padevei.
Pulkstenis nav iestaftīts.	Iestatiet pulksteni, informāciju skatiet Pulksteņa funkcijas sadaļā "Kā iestaftīt" Pulksteņa funkcijas.
Durvis nav pareizi aizvērtas.	Aizvērt durvis līdz galam.
Izdedzis drošinātājs.	Pārliedcinieties, ka ierīces darbības traucējums nav saistīts ar drošinātāju. Ja problēma atkārtojas, sazinieties ar kvalificētu elektriķi.
Ierīce Bērnu drošības funkcija iedegas.	Skatiet nodaļas "Izvēlne" apakšizvēlni: Iespējas.



 Detāļas	
 Apraksts	 Risinājums
Spuldze ir izdegusi.	Nomainiet spuldzi; detalizēta informācija pieejama nodaļas "Kopšana un tīrīšana" sadaļā "Kā nomainīt: lampu".

Strāvas padeves pārtraukums vienmēr aptur tīrīšanu. Atkārtojiet tīrīšanu, ja noticis elektrības padeves pārtraukums.

12.2 Kā pārvaldīt: Kļūdu kodi

Rodoties programmatūras kļūdai, displejā parādās kļūdas ziņojums. Šajā sadaļā atradīsiet sarakstu ar problēmām, kuras pats varat novērst.

ENERGOEFEKTIVĀTE

 Kods un apraksts	 Risinājums
C2 — Termozonde atrodas cepeškrāsns iekšpusē, kamēr Pirolītiskā tīrīšana.	Izņemiet Termozonde.
C3 — durvis nav kārtīgi aizvērtas, kamēr Pirolītiskā tīrīšana.	Aizveriet durvis.
F111 — Termozonde nav pareizi ievietots ligzdā.	Ievietojiet ligzdā Termozonde līdz galam.
F240, F439 - skārienlauki displejā nedarbojas pareizi.	Notīriet displeja virsmu. Pārlicinieties, ka uz skārienlaukiem nav neīrumu.
F908 — Ierīces sistēma nevar izveidot savienojumu ar vadības paneli.	Ierīces izslēgšana un ieslēgšana.

12.3 Servisa dati

Ja nevarat rast risinājumu, sazinieties ar ierīces izplatītāju vai pilnvarotu servisa centru. Servisa centram nepieciešamie dati norādīti uz tehnisko datu plāksnītes. Tehnisko datu plāksnīte atrodas uz ierīces iekšpusē priekšējā rāmja. Nenoņemiet ierīces iekšpusē esošo tehnisko datu plāksnīti.

Ieteicams datus pierakstīt šeit:	
Modelis (MOD)
Izstrādājuma Nr. (PNC)
Sērijas numurs (S.N.)

13. ENERGOEFEKTIVĀTE

13.1 Produkta informācija un Produkta informācijas lapa atbilstoši ES Ekodizaina un enerģijas marķējuma noteikumiem

Piegādātāja nosaukums	AEG
Modeļa identifikācija	BPE742380B 944188678 BPK742380B 944188672 BPK742380M 944188679

Energoefektivitātes indekss	61,2	
Energoefektivitātes klase	A++	
Energoapatēriņš pie standarta jaudas slodzes tradicionālajā režīmā	1,09 kWh/ciklā	
Energoapatēriņš pie standarta jaudas slodzes piespiedu ventilatora režīmā	0,52 kWh/ciklā	
Kameru skaits	1	
Siltuma avots	Elektrība	
Skaļums	71 l	
Cepeškrāsns veids	Iebūvējama cepeškrāsns	
Svars	BPE742380B	35.0 kg
	BPK742380B	36.0 kg
	BPK742380M	35.5 kg

IEC/EN 60350-1 — Elektroierīces gatavošanai mājāsaimniecībā — 1. daļa: Plītiņi, cepeškrāsnis, tvaika cepeškrāsnis un grīli — veikspējas mērīšanas metodes.

13.2 Elektroenerģijas taupīšana



Ierīce aprīkota ar funkcijām, kas ļauj taupīt enerģiju, gatavojot ikdienā.

Pārbaudiet, vai ierīces darbības laikā tās durvis ir pareizi aizvērtas. Gatavošanas laikā neviriniet ierīces durvis pārāk bieži. Raugieties, lai durvju blīve būtu tīra, un gādāiet, lai tā būtu labi nofiksēta savā pozīcijā.

Izmantojiet metāla traukus, lai uzlabotu elektroenerģijas taupīšanu.

Kad iespējams, nekarsējiet ierīci pirms gatavošanas.

Uzturiet pēc iespējas īsākus pārtraukumus starp cepšanas reizēm, ja gatavojat vairākus ēdienus vienā piegājienā.

Gatavošana ar ventilatoru

Ja iespējams, elektroenerģijas taupīšanas nolūkā izmantojiet gatavošanas funkcijas.

Atlikušais siltums

Dažu ierīces funkciju gadījumā, ja ir aktivizēta programma ar funkciju Darb. laiks un gatavošanas laiks pārsniedz 30 minūtes, karsēšanas elementi automātiski izslēdzas ātrāk.

Ventilators un lampa turpina darboties. Izslēdzot ierīci, displejā tiek attēlots atlikušais siltums.

Jūs varat izmantot atlikušo siltumu, lai uzturētu ēdienu siltu.

IZVĒLNES STRUKTŪRA

Ja gatavošanas ilgums pārsniedz 30 minūtes, samaziniet ierīces temperatūru līdz minimumam 3–10 minūtes pirms gatavošanas laika beigām. Ierīcē atlikušais siltums turpinās gatavot tajā ievietoto ēdienu.

Izmantojiet atlikušo cepeškrāsns siltumu, lai uzsildītu ēdienu.

Ēdiena siltuma uzturēšana

Izvēlieties zemāko iespējamo temperatūras iestatījumu, lai izmantotu atlikušo siltumu un saglabātu ēdienu siltu. Atlikušā siltuma indikators vai temperatūra tiek parādīta displejā.

Gatavošana ar izslēgtu cepeškrāsns apgaismojumu

Gatavošanas laikā izslēdziet cepeškrāsns apgaismojumu. Ieslēdziet to tikai tad, kad nepieciešams.

Ventilatora kars. ar mitrumu

Šī funkcija paredzēta enerģijas taupīšanai gatavošanas laikā.

Izmantojot šo funkciju, apgaismojums automātiski izslēdzas pēc 30 sekundēm. Jūs varat to ieslēgt atkārtoti, taču šī darbība samazinās paredzamo elektroenerģijas ietaupījumu.

14. IZVĒLNES STRUKTŪRA

14.1 Izvēlne

Izvēlnes elements		Izmantošana
Gatavošanas palīgs		Uzskaita automātiskās programmas.
Tīrīšana		Uzskaita tīrīšanas programmas.
Izlase		Uzskaita iecienītākos iestatījumus.
Iespējas		Ierīces konfigurācijas iestatīšana.
Iestatījumi	Uzstādīšana	Ierīces konfigurācijas iestatīšana.
	Servisa izvēlne	Rāda programmatūras versiju un konfigurāciju.

14.2 Apakšizvēlne: Tīrīšana

Apakšizvēlne	Lietošana
Pirolītiskā tīrīšana, ātra	Ilgums: 1 h.
Pirolītiskā tīrīšana, normāla	Ilgums: 1 h 30 min.
Pirolītiskā tīrīšana, intensīva	Ilgums: 3 h.

14.3 Apakšizvēlne: Iespējas

Apakšizvēlne	Lietošana
Apgaismojums (lampa)	Ieslēdz un izslēdz lampu.
Bērnu drošības funkcija	Novērš nejaušu ierīces ieslēgšanu. Kad funkcija ir ieslēgta, displejā Bērnu drošības funkcija parādās teksts, kad ierīce tiek ieslēgta. Lai varētu lietot ierīci, ievadiet koda burtus alfabētiskā secībā. Kad funkcija ir ieslēgta un ierīce ir izslēgta, tās durvis ir bloķētas. Pēc funkcijas aktivizēšanas piekļuve taimerim, tālvadības darbībai un lampai ir pieejama iespēja.
Ātrā uzsildšana	Saīsina uzkaršanās laiku. Iespēja pieejama tikai dažām ierīces funkcijām.
Tīrīšanas atgādinājums	Ieslēdz un izslēdz atgādinājumu.
Laika indikācija	Ieslēdz un izslēdz cepeškrāsni.
Ciparu pulkstenis	Maina attēlotā laika formātu.

14.4 Apakšizvēlne: Uzstādīšana

Apakšizvēlne	Apraksts
Valoda	Iestata ierīces valodu.
Displeja spilgtums	Iestata displeja spilgtumu.
Taustiņu skaņa	Ieslēdz un izslēdz sensoru lauku skaņu. Nav iespējams izslēgt šādu skaņu: ①.
Skaņas signāla skaļums	Iestata taustiņu skaņas un signālu skaļumu.
Diennakts laiks	Iestata pašreizējo laiku un datumu.





TAS IR VIENKĀRŠI!



14.5 Apakšizvēlne: Servisa izvēlne



Apakšizvēlne	Apraksts
Demonstrācijas režīms	Aktivizēšanas/deaktivizēšanas kods: 2468
Programmatūras versija	Informācija par programmatūras versiju.
Nodzēst visus iestatījumus	Atjauno rūpnīcas iestatījumus.



15. TAS IR VIENKĀRŠI!

Pirms pirmās lietošanas reizes jāiestata:				
Valoda	Displeja spilgtums	Taustiņu skaņa	Skaņas signāla skaļums	Diennakts laiks

Iepazīstieties ar galvenajām vadības paneļa un displeja ikonām:					
 IESLĒGT / IZSLĒGT	 Izvēlne	 Izlase	 Taimers	 Termozonde	START / STOP



Ierīces lietošanas uzsākšana				
Ātrā ieslēgšana	Ieslēdziet ierīci un sāciet gatavot ēdienu, izmantojot funkcijas noklusējuma temperatūru un laiku.	1. solis.	2. solis	3. solis
		Nospiediet un turiet nospiešanu  .	 ... – atlasiet vēlamo funkciju.	Nospiediet: START .
Ātrā izslēgšana	Izslēdziet ierīci jebkurā darbības posmā un jebkuras ekrāna pozīcijas vai ziņojuma demonstrēšanas laikā.	Nospiediet un turiet nospiešanu  , līdz ierīce izslēdzas.		

Sāciet gatavot ēdienu				
1. solis	2. solis	3. solis	4. solis	5. solis.
 — nospiediet, lai ieslēgtu ierīci.	 ... – atlasiet karsēšanas funkciju.	 — iestatiet: temperatūru .	OK – nospiediet, lai apstiprinātu izvēli.	START – nospiediet, lai uzsāktu ēdiena gatavošanu.

Uzziniet, kā ātri pagatavot ēdienu				
Izmantojiet automātiskās programmas, lai ātri pagatavotu ēdienu, izmantojot noklusējuma iestatījumus:				
Gatavošanas palīgs	1. solis	2. solis	3. solis	4. solis
	Nospiediet  .	Nospiediet  .	Nospiediet  Gatavošanas palīgs.	Atlasiet ēdienu.

Izmantojiet ātrās funkcijas, lai iestatītu ēdiena gatavošanas laiku	
Funkcija “10 % Finish Assist” Izmantojiet funkciju “10 % Finish Assist”, lai pagarinātu laiku, kad atlikuši 10 % ēdiena gatavošanas laika.	Lai pagarinātu ēdiena gatavošanas laiku, nospiediet +1 min.

16. APSVĒRUMI PAR VIDES AIZSARDZĪBU

Nododiet otrreizējai pārstrādei materiālus ar simbolu . Ievietojiet iepakojuma materiālus atbilstošajos konteineros to otrreizējai pārstrādei. Palīdziet aizsargāt apkārtējo vidi un cilvēku veselību, atkārtoti pārstrādājot elektrisko un elektronisko iekārtu atkritumus. Neizmetiet ierīces, kas apzīmētas ar šo simbolu , kopā ar mājāsaimniecības atkritumiem. Nododiet izstrādājumu vietējā otrreizējās pārstrādes punktā vai sazinieties ar vietējo pašvaldību.

PUIKIEMS REZULTATAMS

Ačiū, kad pasirinkote šį AEG gaminį. Mes jį sukūrėme taip, kad nepriekaištingai veiktų daugelį metų – jame naudojamos pažangios technologijos ir naudingos unikalios funkcijos, kurios palengvins jūsų kasdienybę. Skirkite kelias minutes šiai instrukcijai perskaityti, kad pasinaudotumėte visais joje pateiktais patarimais. Apsilankykite mūsų interneto svetainėje.



Čia rasite naudojimo patarimų, brošiūrų, informacijos apie trikčių šalinimą, aptarnavimą ir remontą:

www.aeg.com/support



Užregistruokite savo gaminį ir naudokitės papildomomis paslaugomis:

www.registreaeg.com



Jūsų prietaisui skirtų priedų, nusidėvintųjų ir originalių atsarginių dalių ieškokite čia:

www.aeg.com/shop

KLIENTŲ APTARNAVIMAS IR TECHNINĖ PRIEŽIŪRA

Visada naudokite originalias atsargines dalis.

Kreipdamiesi į įgaliotąjį aptarnavimo centrą įsitinkinkite, kad galite nurodyti šią informaciją: prietaiso modelis, PNC, serijos numeris.

Šią informaciją galima rasti techninių duomenų plokštėje.

Įspėjimo / perspėjimo ir saugos informacija

Bendroji informacija ir patarimai

Aplinkosaugos informacija

Galimi pakeitimai.

TURINYS

1. SAUGOS INFORMACIJA.....	409	3. GAMINIO APRAŠYMAS.....	415
1.1 Vaikų ir pažeidžiamų žmonių sauga.....	409	3.1 Bendroji apžvalga.....	415
1.2 Bendrieji saugos reikalavimai.....	410	3.2 Priedai.....	415
2. SAUGOS INSTRUKCIJOS.....	411	4. VALDYMO SKYDELIS.....	416
2.1 Įrengimas.....	411	4.1 Valdymo skydelio apžvalga.....	416
2.2 Elektros prijungimas.....	412	4.2 Ekranas.....	417
2.3 Naudojimas.....	413	5. PRIEŠ NAUDODAMI PIRMĄ KARTĄ.....	418
2.4 Priežiūra ir valymas.....	414	5.1 Pirminis valymas.....	418
2.5 Pirolyzinis valymas.....	414	5.2 Pirminis prijungimas.....	418
2.6 Vidinis apšvietimas.....	414	5.3 Pirminis pašildymas.....	418
2.7 Paslauga.....	415	6. KASDIENIS NAUDOJIMAS.....	419
2.8 Išmetimas.....	415	6.1 Kaip nustatyti: Kaitinimo funkcijos.....	419

6.2	Kaip nustatyti: Kepimo vadovas.....	419	11.3	Kaip naudoti: Pirrolizinis valymas.....	434
6.3	Kaitinimo funkcijos.....	420	11.4	Priminimas apie valymą.....	435
6.4	Pastabos dėl Drėgnas konvek. kepimas.....	422	11.5	Kaip išimti ir įdėti: Durelės.....	435
7.	LAIKRODŽIO FUNKCIJOS.....	422	11.6	Kaip pakeisti: Lemputė.....	436
7.1	Laikrodžio funkcijų aprašymas.....	422	12.	TRIKČIŲ ŠALINIMAS.....	438
7.2	Kaip nustatyti: Laikrodžio funkcijos.....	423	12.1	Ką daryti, jeigu.....	438
8.	PRIEDŲ NAUDOJIMAS.....	425	12.2	Kaip valdyti: Klaidų kodai.....	438
8.1	Priedų naudojimas.....	425	12.3	Naudojimo informacija.....	439
8.2	Maisto termometras.....	426	13.	ENERGIJOS EFEKTYVUMAS.....	439
8.3	Kaip naudoti: Maisto termometras.....	427	13.1	Gaminio informacinis lapas paruoštas vadovaujantis ES ekologinio projektavimo ir energetinio ženklinimo reglamentų nuostatomis.....	439
9.	PAPILDOMOS FUNKCIJOS.....	428	13.2	Energijos taupymas.....	440
9.1	Kaip įrašyti: Mėgstamiausios.....	428	14.	MENIU STRUKTŪRA.....	441
9.2	Funkcijų užraktas.....	429	14.1	Meniu.....	441
9.3	Automatinis išsijungimas.....	429	14.2	Papildomas meniu, skirtas: Valymas.....	441
9.4	Ventiliatorius.....	429	14.3	Papildomas meniu, skirtas: Parinktys.....	442
10.	PATARIMAI.....	430	14.4	Papildomas meniu, skirtas: Pasirinkim as.....	442
10.1	Gaminimo rekomendacijos.....	430	14.5	Papildomas meniu, skirtas: Aptarnavim as.....	443
10.2	Drėgnas konvek. kepimas.....	430	15.	TAI PAPRASTA!.....	443
10.3	Drėgnas konvek. kepimas – rekomenduojami priedai.....	431	16.	APLINKOS APSAUGA.....	444
10.4	Maisto gaminimo lentelės patikros įstaigoms.....	431			
11.	VALYMAS IR PRIEŽIŪRA.....	433			
11.1	Pastabos dėl valymo.....	433			
11.2	Kaip išimti: Lentynų atramos.....	433			

1. ⚠ SAUGOS INFORMACIJA

Prieš įrengdami ir naudodami šį prietaisą, atidžiai perskaitykite pateiktą instrukciją. Gamintojas neatsako už sužalojimus ar žalą, patirtą dėl netinkamo prietaiso įrengimo ar naudojimo. Instrukciją visada laikykite saugioje ir pasiekiamoje vietoje, kad prareikus galėtumėte pasižiūrėti.

1.1 Vaikų ir pažeidžiamų žmonių sauga

- Vyresni nei 8 metų vaikai ir asmenys, turintys fizinių, jutiminių arba protinių sutrikimų, arba asmenys, kuriems trūksta patirties ar žinių, šį prietaisą gali naudoti tik prižiūrimi

kitų arba gavę nurodymus, kaip saugiai naudotis prietaisu, jei jie supranta su prietaiso naudojimu susijusius pavojus. Mažesnių nei 8 metų vaikų ir asmenų, turinčių labai sunkią ir sudėtingą negalią, negalima be priežiūros leisti būti šalia prietaiso.

- Būtina visą laiką prižiūrėti vaikus ir užtikrinti, kad jie nežaistų su šiuo buitiniu prietaisu.
- Visas pakuotės medžiagas saugokite nuo vaikų ir tinkamai pašalinkite.
- DĖMESIO! Prietaisas ir jo pasiekiamos dalys naudojimo metu įkaista. Neleiskite vaikams ir naminiams gyvūnams būti šalia prietaiso jam veikiant arba vėstant.
- Jeigu prietaise yra apsaugos nuo vaikų įtaisas, jį reikia suaktyvinti.
- Vaikai be priežiūros negali atlikti prietaiso valymo ir naudotojo priežiūros darbų.

1.2 Bendrieji saugos reikalavimai

- Šis prietaisas yra skirtas tik maistui gaminti.
- Tai buitinis prietaisas, skirtas naudoti patalpose, vienam šeimos ūkiui.
- Šį prietaisą galima naudoti biuruose, viešbučių kambariuose, nakvynės ar svečių namuose ir kitoje panašioje aplinkoje, kur prietaiso naudojimo intensyvumas neviršija įprasto buitinio naudojimo.
- Šį prietaisą įrengti ir pakeisti jo laidą privalo tik kvalifikuotas specialistas.
- Nenaudokite prietaiso, prieš jo įrengimą balduose.
- Prieš vykdydami techninės priežiūros darbus, atjunkite prietaisą nuo maitinimo.
- Pasirūpinkite, kad pažeistą maitinimo laidą pakeistų tik gamintojas, jo įgalioto techninės priežiūros centro darbuotojai arba atitinkamos kvalifikacijos specialistai – kitaip gali kilti elektros smūgio pavojus.

- DĖMESIO: Pasirūpinkite, kad prieš keičiant lempuotę prietaisas būtų išjungtas, kitaip galimas elektros smūgis.
- DĖMESIO: Prietaisas ir jo pasiekiamos dalys naudojimo metu įkaista. Būkite atsargūs ir nelieskite kaitinimo elementų ar prietaiso ertmės paviršių.
- Pagalbinius reikmenis arba indus iš orkaitės traukite ir į ją dėkite mūvėdami karščiui atsparias pirštines.
- Naudokite tik šiam prietaisui rekomenduojamą maisto (kepimo) termometrą.
- Jei norite išimti padėklų laikiklius, pirmiausia iš šoninių sienelių ištraukite laikiklio priekį, o po to galą. Padėklų laikiklius atgal sudėkite priešinga tvarka.
- Nenaudokite garintuvo prietaisui valyti.
- Durelių stiklo nevalykite šiurkščiu šveičiamuoju valikliu ar aštriomis metalinėmis grandyklėmis, nes galite subraižyti paviršių ir dėl to stiklas gali sudužti.
- Prieš pirolizinį valymą išimkite iš orkaitės visus priedus ir pašalinkite didesnius kiekius maisto ar skysčių likučių.

2. SAUGOS INSTRUKCIJOS

2.1 Įrengimas



ISPĖJIMAS!

Šį prietaisą įrengti privalo tik atitinkamos kvalifikacijos specialistas.

- Nuimkite visas pakavimo medžiagas.
- Neįrenkite ir nenaudokite sugadinto prietaiso.
- Vadovaukitės su prietaisu pateiktomis įrengimo instrukcijomis.
- Visada būkite atsargūs, kai perkeliate prietaisą, nes jis yra sunkus. Visada mūvėkite apsaugines pirštines ir avėkite uždara avalynę.
- Netraukite šio prietaiso už rankenos.
- Įrenkite prietaisą saugioje ir tinkamoje vietoje, atitinkančioje įrengimo reikalavimus.
- Būtina paisyti minimalių atstumų iki kitų prietaisų ir spintelėlių.
- Prieš montuodami prietaisą patikrinkite, ar prietaiso dureles galima laisvai atidaryti.
- Prietaise įrengta elektrinė aušinimo sistema. Ji turi būti prijungta prie elektros maitinimo šaltinio.
- Įmontuojamasis prietaisas privalo atitikti standarte DIN 68930 numatytus stabilumo reikalavimus.

Minimalus spintelės aukštis (po darbastaliu)	578 (600) mm
--	--------------

SAUGOS INSTRUKCIJOS

Spintelės plotis	560 mm
Spintelės gylis	550 (550) mm
Prietaiso priekinės dalies aukštis	594 mm
Prietaiso galinės dalies aukštis	576 mm
Prietaiso priekinės dalies plotis	595 mm
Prietaiso galinės dalies plotis	559 mm
Prietaiso gylis	567 mm
Prietaiso įmontavimo gylis	546 mm
Gylis su atidarytomis durelėmis	1027 mm
Minimalus ventiliacijos angos dydis. Anga prietaiso nugarėlės apačioje	560x20 mm
Pagrindinio maitinimo kabelio ilgis. Kabelis yra prietaiso nugarėlės dešiniajame kampe	1500 mm
Montavimo varžtai	4x25 mm

2.2 Elektros prijungimas



ĮSPĖJIMAS!

Pavojus sukelti gaisrą ir gauti elektros smūgį.

- Visus elektros prijungimus privalo atlikti kvalifikuotas elektrikas.
- Prietaisą privaloma įžeminti.
- Įsitikinkite, kad parametrai techninių duomenų plokštelėje atitinka maitinimo tinklo elektros vardinius duomenis.
- Visada naudokite tinkamai įrengtą įžemintą saugųjį elektros lizdą.
- Nenaudokite daugiakanalių adapterių ir ilginamųjų laidų.
- Būkite atsargūs, kad nesugadintumėte elektros kištuko ir maitinimo laido. Jei reikėtų pakeisti maitinimo laidą, tai turi padaryti mūsų įgaliotasis techninės priežiūros centras.
- Saugokite, kad maitinimo laidai neliestų ir nebūtų arti prietaiso durelių arba nišos po prietaisu, ypač kai jis veikia arba durelės yra karštos.
- Dalių su įtampa ir izoliuotų dalių apsauga nuo smūgių turi būti pritvirtinta taip, kad nebūtų galima nuimti be įrankių.
- Elektros kištuką į tinklo lizdą junkite tik tuomet, kai visiškai pabaigsite įrengimą. Įsitikinkite, kad įrengus prietaisą, elektros laido kištuką būtų lengva pasiekti.
- Jeigu tinklo lizdas atsilaisvinęs, nejunkite kištuko.

- Norėdami išjungti prietaisą, netraukite už maitinimo laido. Visada traukite paėmę už elektros kištuko.
- Naudokite tik tinkamus izoliavimo įtaisus: liniją apsaugančius automatinius jungiklius, saugiklius (įsukami saugikliai turi būti išimami iš jų laikiklio), įžeminimo nuotėkio atjungiamuosius įtaisus ir kontaktorius.
- Elektros instaliacija privalo turėti izoliavimo įtaisą, kuris leidžia atjungti prietaisą nuo maitinimo tinklo ties visais poliais. Tarp izoliavimo įtaiso kontaktų turi būti mažiausiai 3 mm pločio tarpelis.
- Iki galo uždarykite prietaiso dureles, prieš įkišdami maitinimo laido kištuką į elektros tinklo lizdą.
- Prietaisas tiekiamas su pagrindiniu maitinimo laidu ir kištuku.

2.3 Naudojimas



ĮSPĖJIMAS!

Sužalojimo, nudegimų ir elektros smūgio arba sprogimo pavojus.

- Nebandykite pakeisti šio prietaiso techninių savybių.
- Pasirūpinkite, kad ventiliacinės angos nebūtų užblokuotos.
- Nepalikite įjungto prietaiso be priežiūros.
- Po kiekvieno naudojimo prietaisą išvalykite.
- Atidarydami veikiančio prietaiso dureles būkite atsargūs. Iš vidaus gali išsiveržti įkaitintas oras.
- Nelieskite prietaiso drėgnomis rankomis arba jei prietaisas liečiasi su vandeniu.
- Nespauskite atidarytų durelių.
- Nenaudokite prietaiso, kaip darbinio paviršiaus ar daiktams laikyti.
- Atsargiai atidarykite prietaiso dureles. Naudojant maisto produktus su alkoholiu, gali susidaryti alkoholio ir oro mišinys.
- Atidarydami dureles pasirūpinkite, kad šalimais nebūtų kibirkščių ar atviros ugnies šaltinių.
- Šalia prietaiso, į prietaisą arba ant jo nedėkite degių medžiagų arba degiomis medžiagomis sudrėkintų daiktų.



ĮSPĖJIMAS!

Pavojus sugadinti prietaisą.

- Emalės apsauga nuo pažeidimų ir išblukimo:
 - Nedėkite orkaitėms skirtų indų ar kitų objektų tiesiai ant prietaiso dugno.
 - Nedėkite aliuminio folijos tiesiai ant prietaiso ertmės dugno;
 - Nepilkite vandens tiesiai į įkaitusį prietaisą.
 - Nelaikykite prietaise paruoštų drėgnų patiekalų ir maisto produktų.
 - Būkite atsargūs montuodami arba išimdami prietaiso priedus.
- Emalio ar nerūdijančio plieno išblukimas neturi poveikio prietaiso veikimui.
- Drėgniems pyragams kepti naudokite gilų kepimo indą. Vaisių sultys palieka dėmes, kurias sudėtinga pašalinti.
- Maistą visuomet gaminkite uždare uždarę prietaiso dureles.
- Jeigu prietaisas įrengtas už baldo plokštės (pvz., durelių), pasirūpinkite, kad prietaisui veikiant durelės visada būtų atidarytos. Už durelių gali kauptis karštis ir drėgmė, kurie gali pakenkti prietaisui, baldams ar grindims. Neuždarykite durelių, kol po naudojimo prietaisas visiškai neatauš.

2.4 Priežiūra ir valymas



ĮSPĖJIMAS!

Pavojus susižaloti, sukelti gaisrą ir sugadinti prietaisą.

- Prieš vykdydami priežiūros darbus išjunkite prietaisą ir ištraukite maitinimo laido kištuką iš elektros lizdo.
- Patikrinkite, ar prietaisas atvėšęs. Gali sutrūkti stiklo plokštės.
- Nedelsdami pakeiskite durelių stiklo plokštės, jeigu jos pažeistos. Kreipkitės į įgaliotąjį techninės priežiūros centrą.
- Būkite atsargūs, kai išimate prietaiso dureles. Durelės yra sunkios!
- Reguliariai valykite prietaisą, kad apsaugotumėte paviršių nuo nusidėvėjimo.
- Valykite prietaisą drėgna, minkšta šluoste. Naudokite tik neutralius ploviklius. Nenaudokite šveičiamųjų produktų, šveitimo kempinių, tirpiklių arba metalinių grandyklų.
- Jeigu naudojate orkaitės purškiklį, laikykitės ant pakuotės pateiktų saugumo nurodymų.

2.5 Pirolizinis valymas



ĮSPĖJIMAS!

Sužalojimo / gaisro / cheminių emisijų (dūmų) rizika naudojant pirolizės režimą.

- Prieš pirolizinį valymą ir pirminį įkaitinimą iš orkaitės išimkite:
 - maisto likučius, išsipylusį aliejų, riebalus ir pan.
 - bet kokius išimamus daiktus (įskaitant lentynas ir bėgelius tiekiamus su prietaisu), ypač nepridegančius puodus, keptuves, skardas, indus ir pan.
- Įdėmiai perskaitykite visą pirolizinio valymo instrukciją.
- Kol vykdomas pirolizinis valymas, neprileiskite prie prietaiso vaikų. Prietaisas pirolizinio valymo metu labai įkaista, o iš ventiliacijos angų sklinda įkaitęs oras.
- Pirolizinis valymas – tai valymo procedūra įkaitinant orkaitę iki aukštos temperatūros, kurios metu gali išsiskirti sudegusių maisto likučių ir kitų medžiagų garai, todėl naudotojams rekomenduojame:
 - pirolizinio valymo procedūros metu ir jai pasibaigus gerai išvėdinkite patalpą.
 - pradinio išankstinio įkaitinimo metu ir jam pasibaigus gerai išvėdinkite patalpą.
- Pirolizinio valymo metu ir jam pasibaigus nepilkite ant orkaitės durelių vandens, kad nesugadintumėte stiklinių dalių.
- Pirolizinių orkaitių generuojami garai / sudeginto maisto dūmai žmonėms, įskaitant vaikus ar sveikatos sutrikimų turintiems asmenims, nėra kenksmingi.
- Pirolizinio valymo metu ir įkaitinę prietaisą pasirūpinkite, kad augintiniai nesiliestų prie prietaiso. Maži naminiai gyvūnai (ypač paukščiai ir ropliai) gali būti labai jautrūs temperatūrų pokyčiams ir karšties garams.
- Pirolizinio valymo metu aukšta temperatūra gali pažeisti puodų, keptuvių, skardų ir kt. priemonių nepridegančius paviršius ir gali išsiskirti nedidelis kiekis kenksmingų garų.

2.6 Vidinis apšvietimas



ĮSPĖJIMAS!

Elektros smūgio pavojus.

- Šio gaminio viduje esanti (-čios) lemputė (-ės) ir atskirai parduodamos atsarginės lemputės: Šios lemputės turi atlaikyti ekstremalias fizines sąlygas buitiniuose prietaisuose, pavyzdžiui, temperatūrą, vibraciją, drėgmę, arba yra skirtos informuoti apie prietaiso veikimo būseną. Jos nėra skirtos naudoti kitoms paskirtims ir netinka patalpoms apšviesti.

- Šiame gaminyje yra šviesos šaltinis, kurio energijos vartojimo efektyvumo klasė G.
- Naudokite tik tų pačių techninių duomenų lemputes.

2.7 Paslauga

- Dėl prietaiso remonto kreipkitės į įgaliotąjį techninės priežiūros centrą.
- Naudokite tik originalias dalis.

2.8 Išmetimas



ĮSPĖJIMAS!

Pavojus susižeisti arba uždusti.

- Norėdami sužinoti, kaip tinkamai utilizuoti prietaisą, susisiekite su atitinkama savivaldybės įstaiga.
- Ištraukite maitinimo laido kištuką iš maitinimo tinklo lizdo.
- Nupjaukite maitinimo laidą arti prietaiso ir pašalinkite jį.
- Nuimkite durelių skląstį, kad vaikai, ar naminiai gyvūnai neįstrigtų prietaiso viduje.

3. GAMINIO APRAŠYMAS

3.1 Bendroji apžvalga

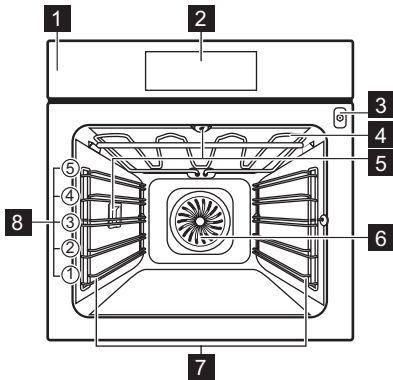

- 1 Valdymo skydelis
- 2 Ekranas
- 3 Maisto termometro lizdas
- 4 Šildymo elementas
- 5 Lemputė
- 6 Ventiliatorius
- 7 Lentynos atrama, išimama
- 8 Lentynos vietos

3.2 Priedai

Vielinė lentynėlė

Virtuvės reikmenims, pyragų formoms, pikaistuviams.

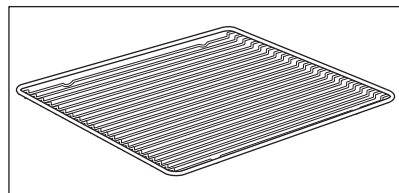

VALDYMO SKYDELIS

Kepimo skarda

Pyragams ir sausainiams kepti.

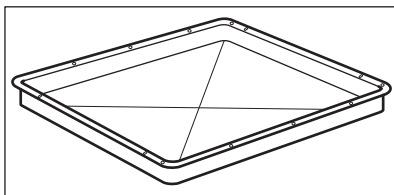

Grilio / skrudinimo indas

Kepti ir skrudinti arba riebalams surinkti.

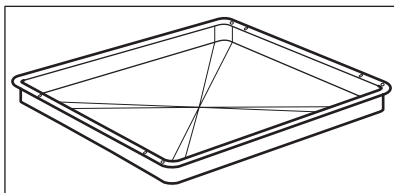

Maisto termometras

Temperatūrai matuoti maisto viduje.

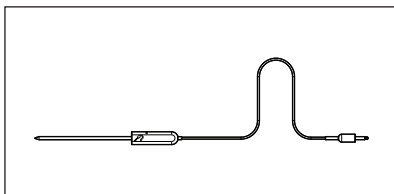

Teleskopiniai bėgeliai

Skardoms ir grotelėms lengviau įdėti ir išimti.

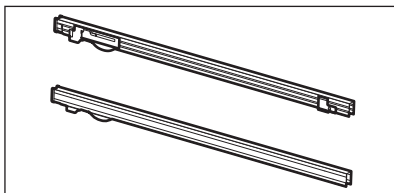

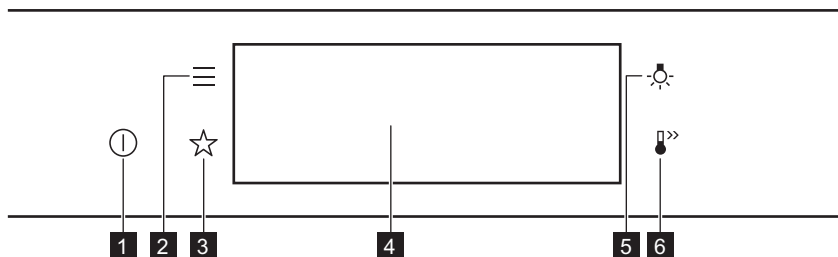

4. VALDYMO SKYDELIS

4.1 Valdymo skydelio apžvalga





1	Ijungta / Išjungta	Palaikykite paspaudę, kad įjungtumėte ar išjungtumėte prietaisą.
2	Menu	Prietaiso funkcijų sąrašas.
3	Mėgstamiausios	Pateikiamas mėgstamiausių nuostatų sąrašas.
4	Ekranas	Parodo esamas prietaiso nuostatas.
5	Lemputės jungiklis	Lemputei įjungti ir išjungti.
6	Greitas įkaitinimas	Funkcijai įjungti ir išjungti: Greitas įkaitinimas.

 Laikykite nuspaudę	 Perkelti	 Paspauskite ir palaikykite nuspaudę.
Palieskite paviršių pirštu.	Braukite pirštu per paviršių.	Lieskite paviršių 3 sekundes.

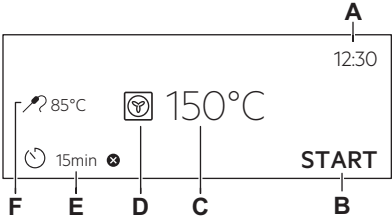



4.2 Ekranas

	<p>Ekranas su pagrindinėmis funkcijomis.</p> <p>A. Paros laikas B. PRADĖTI/SUSTABDYMAS C. Temperatūra D. Kaitinimo funkcijos E. Laikmatis F. Maisto termometras (ne visuose modeliuose)</p>
--	--

Valdymo skydelio indikatoriai

Pagrindiniai indikatoriai – skirti naršyti valdymo skydelio meniu.			
OK Patvirtinti pasirinkimą / nustatymą.	 Sugrįžti meniu vienu lygiu atgal.	 Panaikinti paskutinį veiksmą.	 Parinkti įjungti ir išjungti.
Įspėjamasis signalas pasibaigus laikui funkcijų indikatoriai – pasibaigus nustatytam kepimo laikui, išgirsite garso signalą.			



PRIŠ NAUDODAMI PIRMĄ KARTĄ

 Funkcija įjungta.	 Funkcija įjungta. Kepimas sustabdomas automatiškai.	 Įspėjamasis signalas pasibaigus laikui išjungtas.
Laikmačio indikatoriai		
 Jei norite nustatyti funkciją: Atidėtas paleidimas.	 Atšaukti nustatymą.	

5. PRIŠ NAUDODAMI PIRMĄ KARTĄ

 ĮSPĖJIMAS! Žr. saugos skyrius.

5.1 Pirminis valymas

		
1-as veiksmas	2-as veiksmas	3-ias veiksmas
Iš prietaiso išimkite visus priedus ir išimamas lentynų atramas.	Prietaisą ir jo priedus valykite tik mikropluošto šluoste, suvilgyta šilto vandens ir švelnaus ploviklio tirpale.	Į prietaisą sudėkite priedus ir išimamas lentynų atramas.



5.2 Pirmasis prijungimas

Pirmą kartą prisijungę ekrane matysite pasveikinimo pranešimą. Turite atlikti šiuos nustatymus: Kalba, Ekranų ryškumas, Mygtukų tonai, Įspėjamo signalo garsas, Paros laikas.

5.3 Pirminis pašildymas

Prieš pirmąjį naudojimą įkaitinkite tuščią orkaitę.

1-as veiksmas	Išimkite iš orkaitės visus priedus ir išimamas lentynų atramas.
----------------------	---

2-as veiksmas	Nustatykite didžiausią funkcijos temperatūrą:  Palikite orkaitę veikti 1 val.
3-ias veiksmas	Nustatykite didžiausią funkcijos temperatūrą:  Palikite orkaitę veikti 15 min.
<p>① Išankstinio įkaitinimo metu iš orkaitės gali skliti kvapas ir dūmai. Pasirūpinkite, kad patalpa būtų vėdinama.</p>	

6. KASDIENIS NAUDOJIMAS



ISPĖJIMAS!

Žr. saugos skyrius.

6.1 Kaip nustatyti: Kaitinimo funkcijos

1-as veiksmas	Ijunkite orkaitę. Ekrane matysite numatytąją kaitinimo funkciją.
2-as veiksmas	Paspauskite kaitinimo funkcijos simbolį  , kad atidarytumėte papildomą meniu.
3-as veiksmas	Pasirinkite kaitinimo funkciją ir paspauskite: OK . Valdymo skydelyje matysite temperatūrą.
4-as veiksmas.	Nustatyti temperatūrą. Paspauskite OK .
5-as veiksmas.	Paspauskite: START . Maisto termometras - termometrą galite prijungti bet kada, prieš ruošiant maistą ar jį ruošdami.
STOP - paspauskite, kad išjungtumėte kaitinimo funkciją.	
6-as veiksmas	Išjunkite orkaitę.

6.2 Kaip nustatyti: Kepimo vadovas

Kiekvienam patiekalui šiame papildomame meniu rekomenduojama funkcija ir temperatūra. Galite koreguoti laiką ir temperatūrą.



Kai kuriuos patiekalus taip pat galite gaminti naudodami:

- Pagal svorį
- Maisto termometras

KASDIENIS NAUDOJIMAS



Laipsnis iki kurio patiekalas gaminamas:







- Lengvai iškeptas arba Mažiau
- Vidutiniškai iškeptas
- Gerai iškeptas arba Daugiau

1-as veiksmas	Ijunkite orkaitę.
2-as veiksmas	Paspauskite:  .
3-ias veiksmas	Paspauskite:  . Įveskite: Kepimo vadovas.
4-as veiksmas.	Pasirinkite patiekalą arba maisto tipą.
5-as veiksmas.	Paspauskite: START .



6.3 Kaitinimo funkcijos

STANDARTINĖS





Kaitinimo funkcija	Paskirtis
 Grilis	Ploniems maisto gabalėliams ir duonos skrebučiams kepti grilyje.
 Terminis kepintuvas	Skirta didesniems mėsos arba paukštienos su kaulais gabalams kepti viename lygyje. Tinka apkepams ir skrudinti.
 Karšto oro srautas	Kepti vienu metu trijose lentynų padėtyse ir maistui džiovinti. Nustatykite 20–40 °C mažesnę temperatūrą nei Apatinis + viršutinis kaitinimas.

Kaitinimo funkcija	Paskirtis
 Šaldytas maistas	Traškiems pusfabrikačiams ruošti, pvz., gruzdintoms bulvytėms, keptoms bulvytėms ar rytietiškiems suktinukams.
 Apatinis + viršutinis kaitinimas	Kepti ir skrudinti maistą vienoje lentynos padėtyje.
 Picos programa	Kepti picą. Intensyviai skrudinti ir traškiam pagrindui paruošti.
 Apatinis kaitinimas	Kepti pyragus traškiu pagrindu ir konservuoti maistą.
 Duona	Naudokite šią funkciją traškiai, nuostabios spalvos ir blizgaus paviršiaus duonai ir bandelėms kepti.
 Tešlos kildinimas	Paspartinti mielinės tešlos kildinimą. Tešlos paviršius neišdžiūsta, o tešla išlieka elastinga.

SPECIALIOS FUNKCIJOS

Kaitinimo funkcija	Paskirtis
 Konservavimas	Skirta daržovių konservams (pvz., marinuotiems agurkams) ruošti.
 Džiovinimas	Džiovinti pjaustytus vaisius, daržoves ir grybus.
 Lėkščių pašildymas	Skirta lėkštėms pašildyti prieš patiekiant maistą.

LAIKRODŽIO FUNKCIJOS

Kaitinimo funkcija	Paskirtis
 Atitirpinimas	Atitirpinti maistą (daržoves ir vaisius). Atitirpimo laikas priklauso nuo užšaldymo maisto kiekio.
 Apkepas "Au Gratin"	Lazanijai arba bulvių plokštainiui. Tinka apkepams ir skrudinti.
 Kepimas žemoje temperatūroje	Švelniems ir sultingiems kepsniams ruošti.
 Šilumos palaikymas	Palaikyti šiltą maistą. Atminkite, kad palaikant tam tikrų patiekalų šilumą jie ir toliau keps bei ims sausėti. Jei reikia, patiekalus uždenkite.
 Drėgnas konvek. kepimas	Ši funkcija skirta taupyti energiją gaminant maistą. Pasirinkus šią funkciją temperatūra prietaiso viduje gali skirtis nuo nustatytos temperatūros. Naudojama likutinė kaitra. Gali sumažėti kaitinimo intensyvumas. Daugiau informacijos rasite skyriuje „Naudojimas kasdien“, pastabos dėl: Drėgnas konvek. kepimas.

6.4 Pastabos dėl Drėgnas konvek. kepimas

Ši funkcija naudota vertinant energijos sąnaudų efektyvumo klasę ir atitikimą ekologiniams reikalavimams (kaip tai numato EU 65/2014 ir EU 66/2014). Bandymai atlikti vadovaujantis IEC/EN 60350-1.

Gaminant maistą orkaitės durelės turi būti uždarytos, kad funkcija nebūtų nutraukta ir veiktų efektyviausiai.

Naudojant šią funkciją, lemputė automatiškai išsijungs po 30 sekundžių.

Nurodymus dėl maisto gaminimo rasite skyriuje „Patarimai“, Drėgnas konvek. kepimas Energijos taupymo rekomendacijas rasite skyriuje „Energijos efektyvumas“, „Energijos taupymas“.

7. LAIKRODŽIO FUNKCIJOS

7.1 Laikrodžio funkcijų aprašymas

Laikrodžio funkcija	Paskirtis
Kepimo laikas	Maisto gaminimo trukmei nustatyti. Didžiausia trukmė 23 val. 59 min

Laikrodžio funkcija	Paskirtis
Nutraukti veiksmą	Nustatyti funkciją, kuri įsijungia laikmačiui baigus veikti.
Atidėtas paleidimas	Nustatyti įjungimo ir (arba) gaminimo pabaigos laiką.
Laiko pratęsimas	Pratęsti gaminimo laiką.
Priminimas	Nustatyti atgalinės laiko atskaitos laiką. Daugiausiai 23 val. 59 min. Ši funkcija nedaro įtakos prietaiso veikimui.
Laikmatis	Rodo kiek laiko veikia funkcija. Laikmatis galite įjungti arba išjungti.

7.2 Kaip nustatyti: Laikrodžio funkcijos

Kaip nustatyti laikrodį	
1-as veiksmas	Įjunkite orkaitę.
2-as veiksmas	Paspauskite: Paros laikas.
3-as veiksmas	Nustatykite laiką. Paspauskite: OK.

Kaip nustatyti gaminimo trukmę	
1-as veiksmas	Pasirinkite kaitinimo funkciją ir nustatykite temperatūrą.
2-as veiksmas	Paspauskite:  .
3-ias veiksmas	Nustatykite laiką. Paspauskite: OK.

LAIKRODŽIO FUNKCIJOS

Kaip pasirinkti pabaigos parinktį	
1-as veiksmas	Pasirinkite kaitinimo funkciją ir nustatykite temperatūrą.
2-as veiksmas	Paspauskite:  .
3-ias veiksmas	Nustatykite maisto gaminimo laiką.
4-as veiksmas	Paspauskite: ● ● ● .
5-as veiksmas.	Paspauskite: Nutraukti veiksmą.
6-as veiksmas	Pasirinkite norimą Nutraukti veiksmą.
7-as veiksmas	Paspauskite: OK. Kartokite veiksmą, kol valdymo skydelyje pamatysite pagrindinį langą.

Kaip atidėti maisto gaminimo pradžią	
1-as veiksmas	Pasirinkite kaitinimo funkciją ir temperatūrą.
2-as veiksmas	Paspauskite:  .
3-ias veiksmas	Nustatykite maisto gaminimo laiką.
4-as veiksmas	Paspauskite: ● ● ● .

Kaip atidėti maisto gaminimo pradžia

5-as veiksmas.	Paspauskite: Atidėtas paleidimas.
6-as veiksmas	Pasirinkite reikšmę.
7-as veiksmas	Paspauskite: OK . Kartokite veiksmą, kol valdymo skydelyje pamatysite pagrindinį langą.

Kaip pratęsti maisto gaminimo laiką

Kai lieka 10 % gaminimo laiko ir panašu, kad maistas per tą laiką nebus paruoštas, galite pratęsti gaminimo laiką. Jūs taip pat galite pakeisti kaitinimo funkciją.

Spauskite **+1min**, kad pratęstumėte maisto gaminimo laiką.

Kaip pakeisti laikmačio nuostatas

1-as veiksmas	Paspauskite:  .
2-as veiksmas	Nustatykite laikmačio rodmenį.
3-ias veiksmas	Paspauskite: OK .

Gamindami maistą jūs bet kada galite pakeisti nustatytą laiką.

8. PRIEDŲ NAUDOJIMAS



ISPĖJIMAS!

Žr. saugos skyrius.

8.1 Priedų naudojimas

Mažas įdubimas viršuje padidina saugumą. Įlinkiai taip pat apsaugo nuo apvirtimo. Aukštas lentynos kraštelis neleis prikaistuvii nuo jos nuslysti.

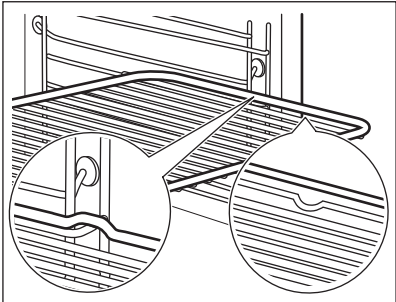
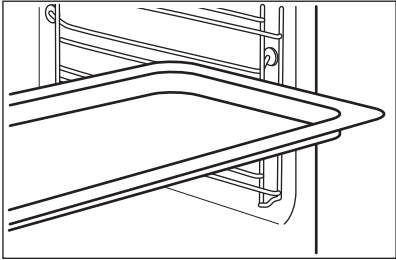
<p>Vielinė lentynėlė: Įstumkite groteles tarp lentynos laikiklių.</p>	
<p>Kepimo skarda / Gilus kepimo indas: Įstumkite skardą tarp lentynos laikiklių.</p>	



8.2 Maisto termometras

Maisto termometras – vidinei maisto temperatūrai matuoti. Galite naudoti su kiekviena kaitinimo funkcija.

Reikia nustatyti dvi temperatūrų reikšmes.		
<p>°C</p> <p>Orkaitės temperatūra: nuo 120 °C.</p>	<p></p> <p>Temperatūra patiekalo viduje.</p>	
Geriausiams kepimo rezultatams užtikrinti:		
<p>Maisto produktai turi būti kambario temperatūros.</p>	<p>Nenaudokite skystiems patiekalams.</p>	<p>Gaminant jis turi būti patiekalo viduje.</p>

Orkaitė apskaičiuoja apytikrą maisto gaminimo pabaigos laiką. Jis priklauso nuo maisto kiekio, nustatytos orkaitės funkcijos ir temperatūros.

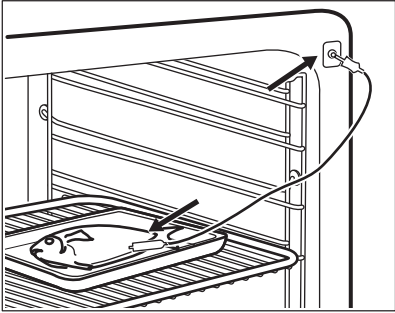
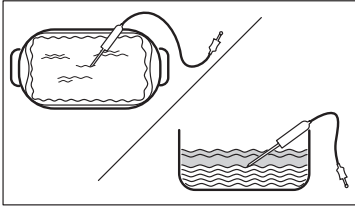
8.3 Kaip naudoti: Maisto termometras

1-as veiksmas	Įjunkite orkaitę.
2-as veiksmas	Nustatykite kaitinimo funkciją ir, jeigu reikia, orkaitės temperatūrą.
3-ias veiksmas	Įdėkite: Maisto termometras.
Mėsą, paukštieną ar žuvis	Užkepėlės
Įkiškite Maisto termometras galą storiausioje mėsos ar žuvies gabalo dalyje. Pasirūpinkite, kad mažiausiai 3/4 Maisto termometras būtų patiekalo viduje.	Įkiškite Maisto termometras tiksliai kepinio viduryje. Maisto termometras kepimo metu turi išlikti toje pačioje vietoje. Geriausia naudoti tvirtą maisto produktą. Silikoninę Maisto termometrasrankenėlę atremkite į kepinio indo kraštą. Maisto termometras galas neturi liesti kepinio indo apačios.
	
4-as veiksmas	Įkiškite Maisto termometras į lizdą orkaitės priekyje. Valdymo pultelyje matysite dabartinę temperatūrą: Maisto termometras.
5-as veiksmas	 – paspauskite, kad nustatytumėte pageidaujamą kepimo temperatūrą.

PAPILDOMOS FUNKCIJOS



6-as veiksmas	<ul style="list-style-type: none">● ● ● – paspauskite, kad pasirinktumėte norimą parinktį:• Įspėjamasis signalas pasibaigus laikui - pasiekus pasirinktą temperatūrą pasigirs signalas.• Įspėjamasis signalas ir kepimo sustabdymas pasibaigus laikui - pasiekus pasirinktą kepimo temperatūrą pasigirs garsinis signalas ir orkaitė išsijungs.
7-as veiksmas	Pasirinkite parinktį ir pakartotinai spauskite: OK , kad sugrįžtumėte į pagrindinį meniu.
8-as veiksmas	Paspauskite: START . Pasiekus nustatytą temperatūrą pasigirs signalas. Galite sustabdyti arba tęsti maisto ruošimą priklausomai nuo aplinkybių.
9-as veiksmas	Ištraukite Maisto termometras kištuką iš lizdo ir išimkite patiekalą iš orkaitės.  ĮSPĖJIMAS! Atsargiai, galite nusideginti, nes Maisto termometras labai įkaista. Termometro kištuką traukdami iš lizdo ir jutiklį traukdami iš patiekalo būkite atsargūs.

9. PAPILDOMOS FUNKCIJOS

9.1 Kaip įrašyti: Mėgstamiausios

Galite išsaugoti mėgstamas nuostatas, pavyzdžiui, kaitinimo funkciją, maisto gaminimo trukmę, temperatūrą arba valymo funkciją. Galite išsaugoti 3 mėgstamas nuostatas.

1-as veiksmas	Įjunkite prietaisą.
2-as veiksmas	Pasirinkite norimą nuostatą.
3-as veiksmas	Paspauskite ≡ . Pasirinkite: Mėgstamiausios.
4-as veiksmas	Pasirinkite: Išsaugoti esamus nustatymus.

5-as veiksmas.	Paspauskite + ir pridėkite nuostatą į sąrašą: Mėgstamiausios. Paspauskite OK.
 – paspauskite nuostatai atkurti.  – paspauskite nuostatai atšaukti.	



9.2 Funkcijų užraktas

Funkcija apsaugo nuo atsitiktinio kaitinimo funkcijos pakeitimo.

1-as veiksmas	Ijunkite prietaisą.
2-as veiksmas	Pasirinkite kaitinimo funkciją.
3-ias veiksmas	☆, 🔌 – paspauskite vienu metu, kad įjungtumėte funkciją.
Norėdami išjungti funkciją, pakartokite 3-čią veiksmą.	

9.3 Automatinis išsijungimas

Siekiant užtikrinti saugumą, jei kaitinimo funkcija veikia, o nustatymų nekeičiate, po tam tikro laiko prietaisas išsijungia.

 (°C)	 (val)
30 - 115	12.5
120 - 195	8.5
200 - 245	5.5
250 - maks.	3

Automatinis išsijungimas neveiks, jei naudosite šias funkcijas: Orkaitės apšvietimas, Maisto termometras, Pabaiga, Kepimas žemoje temperatūroje.

9.4 Ventilatorius

Kai prietaisas veikia, aušinimo ventilatorius įsijungia automatiškai, kad prietaiso paviršiai išliktų vėsūs. Jei prietaisą išjungsitė, aušinimo ventilatorius veiks toliau, kol prietaisas neatvės.





10. PATARIMAI





10.1 Gaminimo rekomendacijos

i
<p>Lentelėse nurodyta temperatūra ir ruošimo laikas yra tik orientaciniai. Jie priklauso nuo receptų, naudojamų produktų kokybės ir kiekio.</p> <p>Šis prietaisas gali kepti ir skrudinti kitaip, nei esate įpratę su ankstesniu prietaisu. Toliau pateikiamos rekomenduojamos temperatūros, gaminimo trukmės ir lentynos padėties nuostatos konkrečioms patiekalams.</p> <p>Jeį nerandate nuostatų konkrečiam receptui, vadovaukitės panašiais receptais.</p> <p>Daugiau maisto gaminimo rekomendacijų rasite mūsų interneto svetainėje maisto gaminimo lentelėse. Norėdami gauti patarimų dėl maisto gaminimo, pirmiausia išsiaiškinkite, koks yra prietaiso PNC numeris, nurodytas techninių duomenų lentelėje, ant prietaiso ertmės rėmo.</p>

10.2 Drėgnas konvek. kepimas



Laikykitės toliau lentelėje nurodytų rekomendacijų, kad gautumėte geriausius rezultatus.

		°C		
Kavos bandelės, 16 vnt.	kepamoji skarda ar su-renkamoji skarda	180	2	25 - 35
Biskvitinis vyniotinis	kepamoji skarda ar su-renkamoji skarda	180	2	15 - 25
Visa žuvis, 0,2 kg	kepamoji skarda ar su-renkamoji skarda	180	3	15 - 25
Sausainiai, 16 vnt.	kepamoji skarda ar su-renkamoji skarda	180	2	20 - 30
Migdolų sausainiai, 24 vnt.	kepamoji skarda ar su-renkamoji skarda	160	2	25 - 35
Keksiukai, 12 vnt.	kepamoji skarda ar su-renkamoji skarda	180	2	20 - 30
Pikantiški tešlainiai, 20 vnt.	kepamoji skarda ar su-renkamoji skarda	180	2	20 - 30
Smėliniai sausainiai, 20 vnt.	kepamoji skarda ar su-renkamoji skarda	140	2	15 - 25

		°C		
Tarteletės, 8 vnt.	kepamoji skarda ar su- renkamoji skarda	180	2	15 - 25

10.3 Drėgnas konvek. kepimas – rekomenduojami priedai

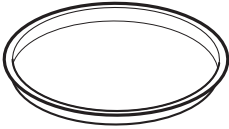
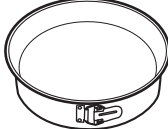
Naudokite tamsias ir neatspindinčias skardas ir indus. Jie geriau sugeria karštį, nei šviesių spalvų ir atspindintys indai.





 Picos kepimo skarda	 Kepimo indas	 Indeliai atski- roms valgio porcijoms pa- ruošti	 Apkepo skarda
Tamsi, neatspindinti 28 cm skersmens	Tamsi, neatspindinti 26 cm skersmens	Keraminė 8 cm skers- mens, 5 cm aukščio	Tamsi, neatspindinti 28 cm skersmens

10.4 Maisto gaminimo lentelės patikros įstaigoms





Informacija bandymų laboratorijoms

Patikros pagal: EN 60350, IEC 60350.





Kepimas viename lygyje – kepimas kepimo formose

		 °C	 min	
Biskvitinis pyragas be riebalų	Karšto oro srautas	160	45 - 60	2
Biskvitinis pyragas be riebalų	Apatinis + viršutinis kaitinimas	160	45 - 60	2
Obuolių pyragas, 2 kepi- mo formos Ø 20 cm	Karšto oro srautas	160	55 - 65	2
Obuolių pyragas, 2 kepi- mo formos Ø 20 cm	Apatinis + viršutinis kaitinimas	180	55 - 65	1





PATARIMAI

		 °C	 min	
Trapios tešlos kepiniai	Karšto oro srautas	140	25 - 35	2
Trapios tešlos kepiniai	Apatinis + viršutinis kaitinimas	140	25 - 35	2





Kepimas viename lygyje – sausainiai
Naudokite trečią lentynos padėtį.

		 °C	 min
Pyragaičiai, 20 vienetų padėkle, įkaitinkite tuščią orkaitę	Karšto oro srautas	150	20 - 30
Pyragaičiai, 20 vienetų padėkle, įkaitinkite tuščią orkaitę	Apatinis + viršutinis kaitinimas	170	20 - 30

Kepimas keliuose lygiuose – sausainiai

		 °C	 min	
Trapios tešlos kepiniai	Karšto oro srautas	140	25 - 45	2 / 4
Pyragaičiai, 20 vienetų padėkle, įkaitinkite tuščią orkaitę	Karšto oro srautas	150	25 - 35	1 / 4
Biskvitinis pyragas be riebalų	Karšto oro srautas	160	45 - 55	2 / 4
Obuolių pyragas, 1 kepimo forma grotelėms (Ø 20 cm)	Karšto oro srautas	160	55 - 65	2 / 4

Grilis
Kaitinkite tuščią orkaitę 5 minutes.
Grilis nustačius didžiausią temperatūrą.

		 min	
Skrebutis	Grilis	1 - 2	5
Jautienos kepsnys, laikui įpusėjus apverskite	Grilis	24 - 30	4



11. VALYMAS IR PRIEŽIŪRA



ISPĖJIMAS!

Žr. saugos skyrius.

11.1 Pastabos dėl valymo

 Valymo priemonės	Prietaiso priekį valykite mikropluošto šluoste, suvilgyta šilto vandens ir švelnaus ploviklio tirpale.
	Metalinius paviršius valykite valymo tirpalu.
	Dėmes valykite švelniu plovikliu.
 Kasdienis naudojimas	Ertmę valykite po kiekvieno naudojimo. Riebalų kaupimasis ar kiti likučiai gali sukelti gaisrą.
	Maisto prietaise nelaikykite ilgiau nei 20 minučių. Po kiekvieno naudojimo ertmę šluostykite tik mikropluošto šluoste.
 Priedai	Visus priedus valykite kiekvieną kartą panaudoję ir palikite juos išdžiūti. Valykite tik mikropluošto šluoste, suvilgyta šilto vandens bei švelnaus ploviklio tirpale. Priedų indaplovėje plauti negalima.
	Priedų su neprikimbančia danga nevalykite šveičiamaisiais valikliais ar aštriais daiktais.

11.2 Kaip išimti: Lentynų atramos

Išimkite lentynų atramas ir išvalykite orkaitę.

VALYMAS IR PRIEŽIŪRA

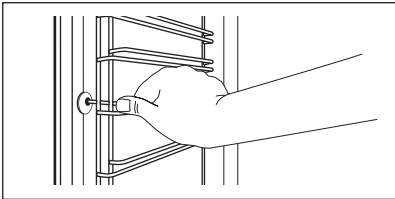
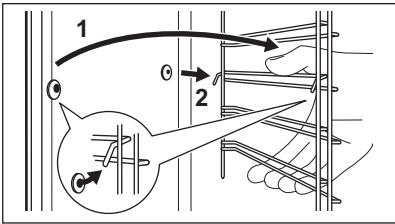
1-as veiksmas	Išjunkite orkaitę ir palaukite, kol ji atvės.	
2-as veiksmas	Atitraukite lentynos atramos priekį nuo šoninės sienelės.	
3-as veiksmas	Lentynos atramos galinę dalį patraukite nuo šoninės sienelės ir ištraukite ją.	
4-as veiksmas	Padėklų laikiklius atgal sudėkite priešinga tvarka. Ištraukiamų bėgelių atraminiai kaiščiai turi būti atsukti į priekį.	

11.3 Kaip naudoti: Pirolizinis valymas

Išvalykite orkaitę naudodamiesi Pirolizinis valymas funkcija.



ISPĖJIMAS!

Atsargiai, galite nusideginti.



DĖMESIO

Jeigu toje pačioje spintelėje įrengti kiti prietaisai, nenaudokite jų kol nesibaigs šios funkcijos programa. Atsargiai, galite sugadinti orkaitę.

Prieš Pirolizinis valymas:

Išjunkite orkaitę ir palaukite, kol atvės.	Išimkite visus priedus ir išimkite lentynų atramas.	Išvalykite orkaitės dugną ir vidinį durelių stiklą minkšta šluoste ir šiltu švelniu plovikliu skiestu vandeniui.
--	---	--

1-as veiksmas	2-as veiksmas	3-as veiksmas
Išjunkite orkaitę.	Paspauskite:  / Valymas.	Pasirinkite valymo režimą.
Parinktis	Valymo režimas	Trukmė
Pirolizinis valymas, greita	Lengvas valymas	1 h
Pirolizinis valymas, įprasta	Įprastas valymas	1 h 30 min

Pirolizinis valymas, intensyvi	Intensyvus valymas	3 h
--------------------------------	--------------------	-----

i Prasadėjus valymo programai orkaitės durelės užsirakina, o lemputė išsijungia. Aušinimo ventiliatorius pradės veikti didesniu greičiu.

STOP – paspauskite, kad sustabdytumėte valymo programą jai nepasibaigus. Kol ekrane matysite durelių užrakto simbolį, orkaite nesinaudokite.

Valymo programai pasibaigus:

Išjunkite orkaitę ir palaukite, kol atvės.	Išvalykite vidines sienes švelnia šluoste.	Pašalinkite nuo orkaitės dugno visus nešvarumų likučius.
--	--	--

11.4 Priminimas apie valymą

Suveikus priminimo indikatoriumi, laikas atlikti valymą.

Naudokite funkciją: Pirolizinis valymas.

11.5 Kaip išimti ir įdėti: Durelės

Dureles ir vidines stiklo plokštes galite išimti ir išvalyti. Skirtinguose modeliuose stiklo plokščių skaičius gali skirtis.



ĮSPĖJIMAS!

Durelės yra sunkios.



DĖMESIO

Stiklo plokštes valykite atsargiai, ypač prie priekinės plokštės briaunų. Galite įskelti arba sudaužyti stiklą.

1-as veiksmas	Iki galo atidarykite dureles.	
2-as veiksmas	Pakelkite ir prispauskite suveržiamąsias svirtis (A) prie abiejų durelių vyrių.	

VALYMAS IR PRIEŽIŪRA

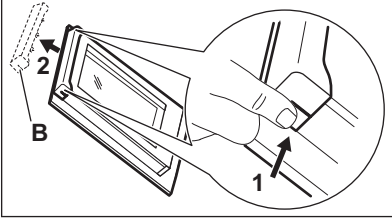
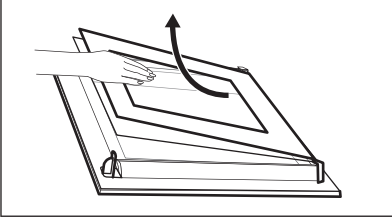
3-as veiksmas	Priverkite orkaitės dureles iki pirmos padėties (maždaug 70° kampu). Laikykite suėmę dureles už abiejų kraštų ir traukite jas į viršų ir tolyn nuo orkaitės. Padėkite dureles išorine puse ant minkšto audinio, pakloto ant lygaus ir tvirto pagrindo.	
4-as veiksmas	Laikydami durelių apdailą (B) abiejuose kraštuose paspauskite ją į vidų, kad atsilaisvintų tarpinė.	
5-as veiksmas	Patraukite durelių apdailą į save, kad nuimtumėte.	
6-as veiksmas	Po vieną suimkite durelių stiklo plokštes už viršutinės briaunos ir ištraukite iš šoninių kreiptuvų.	
7-as veiksmas	Stiklo plokštes plaukite vandeniu ir muilu. Atsargiai nusausinkite stiklo plokštes. Neplaukite stiklo plokščių indaplovėje.	
8-as veiksmas	Išvalę pasiruoškite sudėti plokštes atgal ta pačia tvarka.	
9-as veiksmas	Pirmiausia įdėkite mažesnę plokštę, po to didesnę ir dureles.	

11.6 Kaip pakeisti: Lemputė



ĮSPĖJIMAS!

Pavojus gauti elektros smūgį.
Lemputė gali būti karšta.

Prieš keisdami lempuotę:

1-as veiksmas	2-as veiksmas	3-ias veiksmas
Išjunkite orkaitę. Palaukite, kol orkaitė atvės.	Atjunkite orkaitę nuo maitinimo tinklo.	Ertmės apačioje patieskite skudurėlį.

Viršutinė lemputė

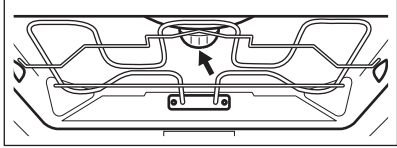
1-as veiksmas	Pasukite stiklinį gaubtelį ir nuimkite jį.	
2-as veiksmas	Išvalykite stiklinį gaubtelį.	
3-as veiksmas	Orkaitės lemputę pakeiskite atitinkama 300 °C karščiui atsparia lempute.	
4-as veiksmas	Atgal prisukite stiklinį gaubtelį.	

Šoninė lemputė

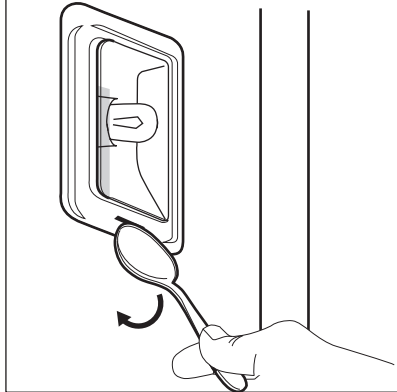
1-as veiksmas	Išimkite kairiąją lentynėlę, kad pasiektumėte lemputę.	
2-as veiksmas	Stikliniam gaubteliui nuimti naudokite siaurą buką objektą (pvz. šaukštelį).	
3-as veiksmas	Išvalykite stiklinį gaubtelį.	
4-as veiksmas	Orkaitės lemputę pakeiskite atitinkama 300 °C temperatūrai atsparia lempute.	
5-as veiksmas.	Atgal prisukite stiklinį gaubtelį.	
6-as veiksmas	Sumontuokite kairės lentynėlės atramą.	



12. TRIKČIŲ ŠALINIMAS





ĮSPĖJIMAS!

Žr. saugos skyrius.

12.1 Ką daryti, jeigu...

 Prietaisas neįsijungia arba nekaista	
 Galima priežastis	 Veiksmai
Prietaisas neprijungtas arba netinkamai prijungtas prie elektros maitinimo tinklo.	Patikrinkite, ar prietaisas tinkamai prijungtas prie elektros tinklo.
Nenustatytas laikrodis.	Nustatykite laikrodį; daugiau informacijos rasite Laikrodžio funkcijos skyriuje, „Kaip nustatyti: Laikrodžio funkcijos“.
Nevisiškai uždarytos durelės.	Pilnai uždarykite dureles.
Perdegė saugiklis.	Patikrinkite, ar neperdegė saugiklis. Jeigu gedomo pašalinti nepavyksta, kreipkitės į kvalifikuotą elektriką.
Prietaisas Vaikų saugos užraktas įjungtas.	Žr. skyrių „Meniu“. Papildomas meniu: Parinkty.



 Komponentai	
 Aprašymas	 Veiksmai
Perdegė lemputė.	Pakeiskite lemputę. Daugiau informacijos rasite skyriuje „Valymas ir priežiūra“. Kaip pakeisti: Lemputė.

Atjungus maitinimą valymo procedūra visada sustabdoma. Jeigu valymo procedūra buvo nutraukta, pradėkite ją iš naujo.

12.2 Kaip valdyti: Klaidų kodai

Kai atsiranda programinės įrangos klaida, ekrane rodomas klaidos pranešimas.

Šiame skyrelyje rasite problemų, kurias galite išspręsti patys, sąrašą.

 Kodas ir aprašymas	 Veiksmai
C2 – Maisto termometras yra prietaiso viduje vykstant Pirologinis valymas.	Išimkite Maisto termometras.
C3 – durelės nėra iki galo uždarytos vykstant Pirologinis valymas.	Uždarykite dureles.
F111 – Maisto termometras nėra tinkamai įkištas į lizdą.	Tinkamai įkiškite Maisto termometras į lizdą.
F240, F439 – tinkamai neveikia ekrano jutikliniai laukai.	Nuvalykite ekrano paviršių. Įsitinkite, kad ant jutiklinių laukų nėra nešvarumų.
F908 – prietaiso sistema negali prisijungti prie valdymo skydelio.	Išjunkite ir įjunkite prietaisą.

12.3 Naudojimo informacija

Jeigu patiems problemos pašalinti nepavyksta, kreipkitės į prekybos atstovą arba įgaliotąjį techninės priežiūros centrą.

Duomenys, kuriuos būtina pateikti techninės priežiūros centrui, nurodyti techninių duomenų lentelėje. Techninių duomenų lentelę rasite ant priekinio prietaiso ermės rėmo. Nebandykite nuimti prie prietaiso pritvirtintos duomenų lentelės.

Rekomenduojame duomenis užsirašyti čia:	
Modelis (MOD.)
Prekės numeris (PNC)
Serijos numeris (S.N.)

13. ENERGIJOS EFEKTYVUMAS

13.1 Gaminio informacinis lapas paruoštas vadovaujantis ES ekologinio projektavimo ir energetinio ženklavimo reglamentų nuostatomis

Tiekėjo pavadinimas	AEG
---------------------	-----

ENERGIJOS EFEKTYVUMAS

Modelio identifikatorius	BPE742380B 944188678 BPK742380B 944188672 BPK742380M 944188679	
Energijos efektyvumo rodyklė	61,2	
Energijos vartojimo efektyvumo klasė	A++	
Suvartojamos energijos kiekis taikant standartinę apkrovą ir režimą	1,09 kWh/ciklas	
Suvartojamos energijos kiekis taikant standartinę apkrovą ir ventiliatoriaus režimą	0,52 kWh/ciklas	
Angų skaičius	1	
Šilumos šaltinis	Elektra	
Signalo garsumas	71 l	
Orkaitės tipas	Integruotoji orkaitė	
Masė	BPE742380B	35.0 kg
	BPK742380B	36.0 kg
	BPK742380M	35.5 kg

IEC/EN 60350-1 Buitiniai elektriniai virimo ir maisto gaminimo prietaisai. 1 dalis: Įprastos ir garinės orkaitės ir griliai. - Eksploatacinių charakteristikų matavimo metodai.

13.2 Energijos taupymas



Prietaise yra savybių, kurios padeda taupyti energiją kasdien ruošiant maistą.

Prieš įjungdami prietaisą patikrinkite, ar prietaiso durelės yra tinkamai uždarytos. Gamindami maistą be reikalo neatidarinėkite prietaiso durelių. Durelių sandariklis privalo būti švarus ir tinkamai užfiksuotas.

Naudokite metalinius prikaistuvius, taip taupiau naudosite energiją.

Jei įmanoma, prieš gamindami maistą prietaiso iš anksto nekaitinkite.

Jei vienu metu ruošiate kelis patiekalus, tarp kepimų darykite kuo trumpesnes pertraukas.

Maisto gaminimas naudojant ventiliatorių

Jei įmanoma, gamindami maistą naudokite ventiliatorių, taip taupsite energiją.

Liekamasis karštis

Jeigu aktyvinama Trukmė programa ir maisto gaminimo trukmė ilgesnė nei 30 min., kai kurių prietaiso funkcijų atveju kaitinimo elementai automatiškai išsijungs anksčiau.

Ventiliatorius ir apšvietimas veiks toliau. Jei išjungsite prietaisą, valdymo skydelyje matysite likusiojo karščio reikšmę. Likusį karštį galite naudoti, kad maistas neatvėstų. Jei maisto gaminimo trukmė ilgesnė nei 30 min., likus 3–10 min. iki gaminimo pabaigos prietaiso temperatūrą sumažinkite iki minimumo. Maisto gaminimo procesas ir toliau tęsis dėl likusiojo prietaiso karščio.

Naudokite likusį karštį kitiems patiekalams pašildyti.

Patiekalų laikymas šilumoje

Pasirinkite žemiausios temperatūros nustatymą ir panaudokite likusį karštį patiekalų šilumai palaikyti. Valdymo skydelyje matysite likusiojo karščio indikatorius arba temperatūrą.

Maisto gaminimas išjungus apšvietimą

Gamindami maistą apšvietimą išjunkite. Įjunkite jį tik tuomet, kai to reikės.

Drėgnas konvek. kepinimas

Funkcija skirta taupyti energiją gaminant maistą.

Jei naudosite šią funkciją, lemputė automatiškai išsijungs po 30 sek. Galite vėl įjungti lemputę, tačiau taip sunaudosite daugiau energijos.

14. MENIU STRUKTŪRA

14.1 Meniu

Meniu elementas		Paskirtis
Kepimo vadovas		Pateikiamas automatinių programų sąrašas.
Valymas		Pateikiamas valymo programų sąrašas.
Mėgstamiausios		Pateikiamas mėgstamiausių nuostatų sąrašas.
Parinktys		Kaip sukonfigūruoti prietaisą.
Nustatymai	Pasirinkimas	Kaip sukonfigūruoti prietaisą.
	Aptarnavimas	Rodo programinės įrangos versiją ir sąranką.

14.2 Papildomas meniu, skirtas: Valymas

Papildomas meniu	Paskirtis
Pirolizinis valymas, greitai	Trukmė: 1 h.

MENIU STRUKTŪRA

Papildomas meniu	Paskirtis
Pirolizinis valymas, įprasta	Trukmė: 1 h 30 min.
Pirolizinis valymas, intensyvi	Trukmė: 3 h.

14.3 Papildomas meniu, skirtas: Parinkty

Papildomas meniu	Paskirtis
Orkaitės apšvietimas	Ijungia ir išjungia lempuotę.
Vaikų saugos užraktas	Apsaugo nuo atsitiktinio prietaiso įjungimo. Kai funkcija įjungta, tekstas Vaikų saugos užraktas pasirodo ant ekrano kaip įjungiate orkaitę. Norėdami naudotis prietaisu, abėcėlės tvarka pasirinkite kodo raides. Kai parinktis įjungta, išjungus prietaisą durelės automatiškai užsirakina. Laikmatį, nuotolinio valdymo funkcijas ir apšvietimą galite valdyti net kai įjungta ši parinktis.
Greitas įkaitinimas	Sutrumpinamas kaitinimo laikas. Naudojama tik su kai kuriomis prietaiso funkcijomis.
Priminimas apie valymą	Ijungiamas ir išjungiamas priminimas.
Laiko rodmuo	Ijungiamas ir išjungiamas laikrodis.
Laikrodžio stilius	Pakeičia rodomo laiko formatą.

14.4 Papildomas meniu, skirtas: Pasirinkimas

Papildomas meniu	Aprašymas
Kalba	Parenka prietaiso kalbą.
Ekrano ryškumas	Nustato ekrano ryškumą.
Mygtukų tonai	Ijungia ir išjungia mygtukų garsus. Šių funkcijų signalų nutildyti negalima: ①.





Papildomas meniu	Aprašymas
Išpėjamo signalo garsas	Nustato mygtukų ir signalų garsumą.
Paros laikas	Nustato esamą laiką ir datą.



14.5 Papildomas meniu, skirtas: Aptarnavimas

Papildomas meniu	Aprašymas
Demonstracinis režimas	Aktyvavimo / išjungimo kodas: 2468
Programinės įrangos versija	Informacija apie programinės įrangos versiją.
Atkurti visus nustatymus	Atkuriamos gamyklinės nuostatos.

15. TAI PAPRASTA!

Prieš naudodami pirmą kartą, turite nustatyti:				
Kalba	Ekrano ryškumas	Mygtukų tonai	Išpėjamo signalo garsas	Paros laikas



Susipažinkite su pagrindinėmis valdymo skydelio ir jo ekrano piktogramomis:					
 Įjungta / Išjungta	 Meniu	 Mėgstamiausios	 Laikmatis	 Maisto termometras	START / STOP

Pradėkite naudotis prietaisu				
Spartusis paleidimas	Įjunkite prietaisą ir pradėkite gaminti, naudodami funkcijos numatytąjį temperatūrą ir laiką.	1-as veiksmas	2-as veiksmas	3-ias veiksmas
		Paspauskite ir palaikykite nuspaudę  .	 ... – pasirinkite norimą funkciją.	Paspauskite: START .

TAI PAPRASTA!



Pradėkite naudotis prietaisu		
Spartusis išjungimas	Išjunkite prietaisą bet kada, nepriklausomai nuo to, koks rodinys ar pranešimas rodomas ekranėlyje.	Ⓛ – paspauskite ir palaikykite paspaudę, kol prietaisas išsijungs.

Gaminimo pradžia				
1-as veiksmas	2-as veiksmas	3-ias veiksmas	4-as veiksmas	5-as veiksmas.
Ⓛ – paspauskite, kad įjungtumėte prietaisą.	 ... – pasirinkite kaitinimo funkciją.	°C – nustatyti temperatūrą.	OK – paspauskite, kad patvirtintumėte.	START – paspauskite, kad pradėtumėte gaminti.

Sužinokite, kaip greitai paruošti maistą				
Naudokite automatines programas, kad greitai paruoštumėte patiekalą nekeisdami numatytųjų nuostatų:				
Kepimo vadovas	1-as veiksmas	2-as veiksmas	3-ias veiksmas	4-as veiksmas
	Paspauskite: Ⓛ.	Paspauskite:  .	Paspauskite  Kepimo vadovas.	Pasirinkite patiekalą.

Maisto gaminimo trukmei nustatyti naudokite sparčiąsias funkcijas	
„10 % Finish Assist“ Naudokite „10% Finish Assist“ funkciją, kad pridėtumėte papildomo laiko, kai iki pabaigos lieka 10 % viso laiko.	Norėdami pratęsti gaminimo laiką, paspauskite +1 min.

16. APLINKOS APSAUGA

Atiduokite perdirbti medžiagas, pažymėtas šiuo ženklu . Išmeskite pakuotę į atitinkamą atliekų surinkimo konteinerį, kad ji būtų perdirbta. Padėkite saugoti aplinką bei žmonių sveikatą ir surinkti bei perdirbti elektros ir elektronikos prietaisų atliekas. Neišmeskite šiuo ženklu .

pažymėtų prietaisų kartu su kitomis buitinėmis atliekomis. Atiduokite šį gaminį į vietos atliekų surinkimo punktą arba susisiekite su vietos savivaldybe dėl papildomos informacijos.

Z MYŚLĄ O DOSKONAŁYCH EFEKTACH

Dziękujemy za wybór produktu AEG. Zaprojektowaliśmy go z myślą o wieloletniej bezawaryjnej pracy i wyposażyliśmy w innowacyjne rozwiązania techniczne ułatwiające życie – nie wszystkie z nich można znaleźć w zwykłych urządzeniach. Prosimy o poświęcenie kilku minut na zapoznanie się z niniejszą instrukcją, aby jak najlepiej wykorzystać możliwości urządzenia. Zapraszamy na naszą witrynę internetową:



Wskazówki dotyczące użytkowania, broszury, pomoc w rozwiązywaniu problemów oraz informacje dotyczące serwisu i napraw:

www.aeg.com/support



Zarejestruj produkt, aby korzystać z lepszej obsługi serwisowej:

www.registreaeg.com



Można zakupić akcesoria, materiały eksploatacyjne i oryginalne części zamienne do posiadanego urządzenia:

www.aeg.com/shop

OBSŁUGA KLIENTA I SERWIS

Należy zawsze stosować oryginalne części zamienne.

Przed kontaktem z autoryzowanym centrum serwisowym należy przygotować poniższe dane:

Model, numer produktu, numer seryjny.

Informacje można znaleźć na tabliczce znamionowej.

 Ostrzeżenie/przestroga — informacje dotyczące bezpieczeństwa

 Ogólne informacje i wskazówki

 Informacje dotyczące środowiska naturalnego

Producent zastrzega sobie możliwość wprowadzenia zmian bez wcześniejszego powiadomienia.

SPIS TREŚCI

1. INFORMACJE DOTYCZĄCE BEZPIECZEŃSTWA.....	447	3. OPIS URZĄDZENIA.....	454
1.1 Bezpieczeństwo dzieci i osób o ograniczonych zdolnościach ruchowych, sensorycznych lub umysłowych.....	448	3.1 Ogólne informacje.....	454
1.2 Ogólne zasady bezpieczeństwa..	448	3.2 Akcesoria.....	454
2. WSKAZÓWKI DOTYCZĄCE BEZPIECZEŃSTWA.....	450	4. PANEL STEROWANIA.....	455
2.1 Instalacja.....	450	4.1 Widok panelu sterowania.....	455
2.2 Podłączenie elektryczne.....	451	4.2 Wyświetlacz.....	456
2.3 Sposób używania.....	452	5. PRZED PIERWSZYM UŻYCIEM.....	457
2.4 Konserwacja i czyszczenie.....	452	5.1 Czyszczenie wstępne	457
2.5 Czyszczenie pirolityczne.....	453	5.2 Pierwsze połączenie.....	457
2.6 Oświetlenie wewnętrzne.....	453	5.3 Wstępne nagrzewanie.....	457
2.7 Serwis.....	454	6. CODZIENNE UŻYTKOWANIE.....	458
2.8 Utylizacja.....	454	6.1 Jak ustawić: Funkcje pieczenia... ..	458
		6.2 Jak ustawić: Gotowanie wspomaganie.....	458

INFORMACJE DOTYCZĄCE BEZPIECZEŃSTWA

6.3	Funkcje pieczenia.....	459	11.2	Sposób wyjmowania: Prowadnice blach	471
6.4	Uwagi dotyczące funkcji:Termoobieg wilgotny.....	461	11.3	Obsługa urządzenia: Czyszczenie pirolityczne.....	471
7.	FUNKCJE ZEGARA.....	461	11.4	Przypomnienie o czyszczeniu....	472
7.1	Opis funkcji zegara.....	461	11.5	Sposób demontażu i montażu: Drzwi	472
7.2	Jak ustawić: Funkcje zegara.....	462	11.6	Sposób wymiany: Oświetlenie...	474
8.	KORZYSTANIE Z AKCESORIÓW.....	463	12.	ROZWIĄZYWANIE PROBLEMÓW.....	475
8.1	Wkładanie akcesoriów.....	463	12.1	Co zrobić, gdy.....	475
8.2	Termosonda.....	464	12.2	Jak postępować: Kody błędów..	476
8.3	Obsługa urządzenia: Termosonda....	464	12.3	Dane serwisowe.....	476
9.	DODATKOWE FUNKCJE.....	466	13.	EFEKTYWNOŚĆ ENERGETYCZNA.....	477
9.1	Jak zapisać ustawienia: Ulubione	466	13.1	Informacje o produkcie i karta informacyjna produktu zgodnie z przepisami UE dotyczącymi ekoprojektu i etykiet sprawności energetycznej....	477
9.2	Blokada panelu.....	466	13.2	Oszczędzanie energii.....	477
9.3	Automatyczne wyłączenie.....	466	14.	STRUKTURA MENU.....	478
9.4	Wentylator chłodzący.....	467	14.1	Menu.....	478
10.	WSKAZÓWKI I PORADY.....	467	14.2	Podmenu: Czyszczenie.....	479
10.1	Zalecenia dotyczące pieczenia..	467	14.3	Podmenu: Opcje.....	479
10.2	Termoobieg wilgotny.....	467	14.4	Podmenu: Konfiguracja.....	480
10.3	Termoobieg wilgotny – zalecane akcesoria.....	468	14.5	Podmenu: Serwis.....	480
10.4	Tabele pieczenia na potrzeby ośrodków przeprowadzających testy.	468	15.	TO PROSTE!.....	480
11.	KONSERWACJA I CZYSZCZENIE.....	470	16.	OCHRONA ŚRODOWISKA.....	482
11.1	Uwagi dotyczące czyszczenia...	470			

1. INFORMACJE DOTYCZĄCE BEZPIECZEŃSTWA

Przed przystąpieniem do instalacji i rozpoczęciem eksploatacji urządzenia należy uważnie zapoznać się z dołączoną instrukcją obsługi. Producent nie odpowiada za obrażenia ciała ani szkody spowodowane nieprawidłową instalacją lub eksploatacją produktu. Należy zachować instrukcję obsługi w bezpiecznym i łatwo dostępnym miejscu w celu wykorzystania w przyszłości.

1.1 Bezpieczeństwo dzieci i osób o ograniczonych zdolnościach ruchowych, sensorycznych lub umysłowych

- Urządzenie mogą obsługiwać dzieci po ukończeniu ósmego roku życia oraz osoby o ograniczonych zdolnościach fizycznych, sensorycznych lub umysłowych, a także nieposiadające odpowiedniej wiedzy lub doświadczenia, jeśli będą one nadzorowane lub zostaną poinstruowane w zakresie bezpiecznego korzystania z urządzenia i będą świadome związanych z tym zagrożeń. Dzieci w wieku poniżej 8 lat i osoby o znacznym stopniu niepełnosprawności nie powinny zbliżać się urządzenia, jeśli nie znajdują się pod stałym nadzorem.
- Dzieci należy pilnować, aby nie bawiły się urządzeniem.
- Przechowywać opakowanie w miejscu niedostępnym dla dzieci lub zutylizować je w odpowiedni sposób.
- **OSTRZEŻENIE:** Podczas działania urządzenia jego nieosłonięte elementy nagrzewają się do wysokiej temperatury. Dzieci i zwierzęta domowe nie powinny się zbliżać do pracującego lub stygnącego urządzenia.
- Jeśli urządzenie wyposażono w blokadę uruchomienia, zaleca się jej włączenie.
- Dzieci nie powinny zajmować się czyszczeniem ani konserwacją urządzenia bez odpowiedniego nadzoru.

1.2 Ogólne zasady bezpieczeństwa

- Urządzenie jest przeznaczone wyłącznie do stosowania w kuchni.
- Urządzenie to przeznaczone jest do użytku domowego w pomieszczeniach zamkniętych.
- Urządzenie to można używać w biurach, pokojach hotelowych, pokojach w pensjonatach, domach dla gości w gospodarstwach rolnych i innych podobnych miejscach,

gdzie użytkowanie nie przekracza średniego poziomu użytkowania w gospodarstwie domowym.

- Instalacji urządzenia i wymiany jego przewodu zasilającego może dokonać wyłącznie osoba o odpowiednich kwalifikacjach.
- Nie uruchamiać urządzenia przed zainstalowaniem go w zabudowie.
- Przed przystąpieniem do jakichkolwiek czynności konserwacyjnych należy odłączyć urządzenie od zasilania.
- Jeśli przewód zasilający jest uszkodzony, musi go wymienić producent, autoryzowane centrum serwisowe lub inna wykwalifikowana osoba, aby zapobiec ryzyku porażenia prądem.
- **OSTRZEŻENIE:** Przed przystąpieniem do wymiany żarówki należy upewnić się, że urządzenie jest wyłączone, aby uniknąć porażenia prądem elektrycznym.
- **OSTRZEŻENIE:** Podczas działania urządzenia jego nieosłonięte elementy nagrzewają się do wysokiej temperatury. Należy uważać, aby nie dotknąć grzałek ani powierzchni komory urządzenia.
- Do wyjmowania lub wkładania akcesoriów i naczyń należy zawsze używać rękawic kuchennych.
- Należy stosować wyłącznie termosondę zalecaną do danego modelu urządzenia.
- Aby wymontować prowadnice blach, należy najpierw pociągnąć ich przednią część, a następnie odciągnąć tylną od ścianek bocznych. Zamontować prowadnice blach w odwrotnej kolejności.
- Do czyszczenia urządzenia nie wolno używać sprzętów czyszczących parą.
- Do czyszczenia szyb w drzwiach nie używać ściernych środków czyszczących ani ostrych, metalowych myjek, ponieważ mogą one porysować powierzchnię, co może skutkować pęknięciem szkła.

WSKAZÓWKI DOTYCZĄCE BEZPIECZEŃSTWA

- Przed czyszczeniem pirolitycznym należy wyjąć z komory urządzenia wszystkie akcesoria i usunąć osady/rozlane ciecze.

2. WSKAZÓWKI DOTYCZĄCE BEZPIECZEŃSTWA

2.1 Instalacja



OSTRZEŻENIE!

Urządzenie może zainstalować i podłączyć wyłącznie wykwalifikowana osoba.

- Usunąć wszystkie elementy opakowania.
- Nie instalować ani nie używać uszkodzonego urządzenia.
- Należy postępować zgodnie z instrukcją instalacji dołączonej do urządzenia.
- Zachować ostrożność podczas przenoszenia urządzenia, ponieważ jest ono ciężkie. Należy zawsze stosować rękawice ochronne i mieć na stopach pełne obuwie.
- Nigdy nie ciągnąć urządzenia za uchwyt.
- Zainstalować urządzenie w odpowiednim i bezpiecznym miejscu, które spełnia wymagania instalacyjne.
- Zachować minimalne odstępów od innych urządzeń i mebli.
- Przed zamontowaniem urządzenia należy sprawdzić, czy drzwi otwierają się bez oporu.
- Urządzenie wyposażono w elektryczny układ chłodzenia. Układ zasilany jest napięciem elektrycznym.
- Urządzenie do zabudowy musi spełniać wymogi dotyczące stabilności DIN 68930.

Minimalna wysokość szafki (minimalna wysokość szafki pod blatem)	578 (600) mm
Szerokość szafki	560 mm
Głębokość szafki	550 (550) mm
Wysokość przedniej części urządzenia	594 mm
Wysokość tylnej części urządzenia	576 mm
Szerokość przedniej części urządzenia	595 mm
Szerokość tylnej części urządzenia	559 mm
Głębokość urządzenia	567 mm
Głębokość części urządzenia do zabudowy	546 mm
Głębokość z otworzonymi drzwiami	1027 mm

Minimalna wielkość otworu wentylacyjnego. Otwór umieszczony na dole z tyłu	560x20 mm
Długość przewodu zasilającego Przewód jest umiejscowiony w prawym tylnym rogu	1500 mm
Wkręty mocujące	4x25 mm

2.2 Podłączenie elektryczne



OSTRZEŻENIE!

Występuje zagrożenie pożarem i porażeniem prądem elektrycznym.

- Wszystkie połączenia elektryczne powinien wykonać wykwalifikowany elektryk.
- Urządzenie musi być uziemione.
- Upewnić się, że parametry na tabliczce znamionowej odpowiadają parametrom znamionowym źródła zasilania.
- Należy używać wyłącznie prawidłowo zamontowanego gniazda elektrycznego z uziemieniem.
- Nie stosować rozgałęźników ani przedłużaczy.
- Należy zwrócić uwagę, aby nie uszkodzić wtyczki ani przewodu zasilającego. Wymiany przewodu zasilającego można dokonać wyłącznie w naszym autoryzowanym centrum serwisowym.
- Przewody zasilające nie mogą dotykać ani przebiegać w pobliżu drzwi urządzenia lub wnęki pod urządzeniem, zwłaszcza gdy urządzenie działa i drzwi są mocno rozgrzane.
- Zarówno dla elementów znajdujących się pod napięciem, jak i zaizolowanych części, zabezpieczenie przed porażeniem prądem należy zamocować w taki sposób, aby nie można go było odłączyć bez użycia narzędzi.
- Podłączyć wtyczkę do gniazda elektrycznego dopiero po zakończeniu instalacji. Należy zadbać o to, aby po zakończeniu instalacji urządzenia wtyczka przewodu zasilającego była łatwo dostępna.
- Jeśli gniazdo elektryczne jest obluźwane, nie wolno podłączać do niego wtyczki.
- Odłączając urządzenie, nie należy ciągnąć za przewód zasilający. Należy zawsze ciągnąć za wtyczkę sieciową.
- Konieczne jest zastosowanie odpowiednich wyłączników obwodu zasilania: wyłączników automatycznych, bezpieczników topikowych (typu wykręcane – wyjmowanych z oprawki), wyłączników różnicowoprądowych oraz styczników.
- W instalacji elektrycznej należy zastosować wyłącznik obwodu umożliwiający odłączenie urządzenia od zasilania na wszystkich biegunach. Wyłącznik obwodu musi mieć rozwarście styków wynoszące minimum 3 mm.
- Przed podłączeniem wtyczki przewodu zasilającego do gniazda elektrycznego należy całkowicie zamknąć drzwi urządzenia.
- Urządzenie wyposażono w przewód zasilający oraz wtyczkę.

2.3 Sposób używania



OSTRZEŻENIE!

Zagrożenie odniesieniem obrażeń, oparzeniem, porażeniem prądem lub wybuchem.

- Nie zmieniać parametrów technicznych urządzenia.
- Upewnić się, że otwory wentylacyjne są drożne.
- Nie pozostawiać urządzenia bez nadzoru podczas pracy.
- Wyłączyć urządzenie po każdym użyciu.
- Zachować ostrożność podczas otwierania drzwi, gdy urządzenie pracuje. Może dojść do uwolnienia gorącego powietrza.
- Nie wolno obsługiwać urządzenia mokrymi rękami lub gdy ma ono kontakt z wodą.
- Nie naciskać na otworzone drzwi.
- Nie używać urządzenia jako powierzchni roboczej ani miejsca do przechowywania.
- Ostrożnie otworzyć drzwi urządzenia. Stosowanie składników zawierających alkohol może powodować zmieszanie alkoholu i powietrza.
- Podczas otwierania drzwi urządzenia nie wolno dopuszczać do kontaktu iskier lub otwartego płomienia z urządzeniem.
- Nie umieszczać produktów łatwopalnych ani przedmiotów nasączonych łatwopalnymi produktami w pobliżu lub na urządzeniu.



OSTRZEŻENIE!

Zagrożenie uszkodzeniem urządzenia.

- Aby zapobiec uszkodzeniu lub przebarwieniu się emalii:
 - Nie umieszczać naczyń ani innych przedmiotów bezpośrednio na dnie urządzenia.
 - Nie należy kłaść folii aluminiowej bezpośrednio na dnie komory urządzenia.
 - Nie wlewać wody bezpośrednio do gorącego urządzenia.
 - Nie należy pozostawiać wilgotnych naczyń ani potraw w urządzeniu po zakończeniu pieczenia.
 - Podczas wyjmowania lub wyjmowania akcesoriów należy zachować ostrożność.
- Odbarwienie emalii lub stali nierdzewnej nie ma wpływu na działanie urządzenia.
- Do pieczenia wilgotnych ciast użyć głębokiej blachy. Soki owocowe powodują trwałe plamy.
- Należy zawsze gotować z zamkniętymi drzwiczkami urządzenia.
- Jeśli urządzenie zainstalowano za ścianką meblową (np. za drzwiami szafki), nie wolno zamykać drzwi podczas pracy urządzenia. Połączenie wysokiej temperatury i wilgoci wewnątrz zamkniętego mebla może doprowadzić do uszkodzenia urządzenia, mebla lub podłogi. Nie zamykać drzwi szafki do czasu całkowitego ostygnięcia urządzenia.

2.4 Konserwacja i czyszczenie



OSTRZEŻENIE!

Zagrożenie odniesieniem obrażeń, pożarem lub uszkodzeniem urządzenia.

- Przed przystąpieniem do konserwacji należy wyłączyć urządzenie i odłączyć wtyczkę zasilania od gniazda sieciowego.
- Upewnić się, że urządzenie ostygło. Występuje zagrożenie pęknięciem szyby w drzwiach urządzenia.
- Jeśli szyba pęknie, należy ją niezwłocznie wymienić. Należy skontaktować się z autoryzowanym centrum serwisowym.

WSKAZÓWKI DOTYCZĄCE BEZPIECZEŃSTWA

- Przy zdejmowaniu drzwi urządzenia należy zachować ostrożność. Drzwi są ciężkie!
- Aby zapobiec uszkodzeniu powierzchni urządzenia, należy regularnie ją czyścić.
- Urządzenie należy czyścić wilgotną miękką szmatką. Stosować wyłącznie obojętne detergenty. Nie używać produktów ściernych, myjek do szorowania, rozpuszczalników ani metalowych przedmiotów.
- Stosując aerozol do piekarników, należy przestrzegać wskazówek dotyczących bezpieczeństwa umieszczonych na jego opakowaniu.

2.5 Czyszczenie pirolityczne



OSTRZEŻENIE!

W trybie pirolizy występuje zagrożenie odniesieniem obrażeń ciała/pożarem/ wydzielaniem substancji chemicznych (oparów).

- Przed włączeniem funkcji czyszczenia pirolitycznego i wstępnym nagraniem piekarnika należy usunąć z jego komory:
 - wszelkie pozostałości żywności, rozlany olej lub tłuszcz.
 - wszystkie dające się wyjąć przedmioty (w tym półki, prowadnice boczne itp. dostarczone wraz z urządzeniem), w szczególności garnki, patelnie, tace, przybory kuchenne itp. z powłoką zapobiegającą przywieraniu.
- Należy uważnie przeczytać wszystkie instrukcje czyszczenia pirolitycznego.
- Gdy działa funkcja czyszczenia pirolitycznego, dzieci nie powinny zbliżyć się do urządzenia. Urządzenie staje się bardzo gorące i gorące powietrze jest uwalniane z otworów wentylacyjnych z przodu.
- Czyszczenie pirolityczne przebiega w wysokiej temperaturze i w tym czasie mogą się uwalniać opary z pozostałości potraw i materiałów budowlanych, dlatego zaleca się, aby:
 - podczas czyszczenia pirolitycznego i po nim zapewnić dobrą wentylację.
 - podczas i po nagrzewaniu wstępnym zapewnić dobrą wentylację.
- Nie polewać wodą drzwi piekarnika ani nie nalewać na nie wody podczas czyszczenia pirolitycznego i po jego zakończeniu, aby nie uszkodzić szyb.
- Opary uwalniane podczas czyszczenia pirolitycznego lub wypalania resztek potraw klasyfikuje się jako nieszkodliwe dla ludzi, w tym dla dzieci lub osób z problemami zdrowotnymi.
- Podczas wstępnego nagrzewania i czyszczenia pirolitycznego nie dopuszczać, by zwierzęta domowe podchodziły do urządzenia. Małe zwierzęta domowe (zwłaszcza ptaki i gady) mogą być bardzo wrażliwe na zmiany temperatury i wydzielane opary.
- Powierzchnie zapobiegające przywieraniu garnków, patelni, tac, przyborów kuchennych itp. mogą uszkodzić się podczas czyszczenia pirolitycznego i mogą stanowić źródło szkodliwych oparów.

2.6 Oświetlenie wewnętrzne



OSTRZEŻENIE!

Zagrożenie porażeniem prądem.

- Informacja dotycząca oświetlenia w urządzeniu i elementów oświetleniowych sprzedawanych osobno jako części zamienne: Zastosowane elementy oświetleniowe są przystosowane do pracy w wymagających warunkach fizycznych (temperatura, drgania, wilgotność) w urządzeniach domowych lub są przeznaczone do sygnalizacji stanu działania urządzenia. Nie są one przeznaczone do innych zastosowań i nie nadają się do oświetlania pomieszczeń domowych.
- W ten produkt wbudowano źródło światła o klasie efektywności energetycznej G.

OPIS URZĄDZENIA

- Używać wyłącznie żarówek tego samego typu.

2.7 Serwis

- Aby naprawić urządzenie, należy skontaktować się z autoryzowanym centrum serwisowym.
- Należy stosować wyłącznie oryginalne części zamienne.

2.8 Utylizacja



OSTRZEŻENIE!

Zagrożenie odniesieniem obrażeń lub uduszeniem.

- Aby uzyskać informacje dotyczące prawidłowej utylizacji produktu, należy skontaktować się z lokalnymi władzami.
- Odłączyć urządzenie od źródła zasilania.
- Odciąć przewód zasilający blisko urządzenia i oddać do utylizacji.
- Wymontować zatrzask drzwi, aby uniemożliwić zamknięcie się dziecka lub zwierzęcia w urządzeniu.

3. OPIS URZĄDZENIA

3.1 Ogólne informacje

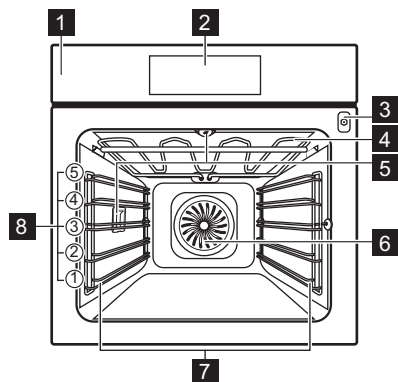

- 1** Panel sterowania
- 2** Wyświetlacz
- 3** Gniazdo termosondy
- 4** Grzałka
- 5** Lampa
- 6** Wentylator
- 7** Prowadnice blach, wyjmowane
- 8** Poziomy umieszczania potraw

3.2 Akcesoria

Ruszt

Do naczyń, form do ciast, pieczeni.

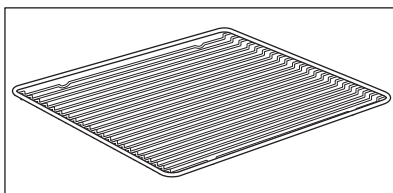

Blacha do pieczenia ciasta

Do ciast i ciasteczek.

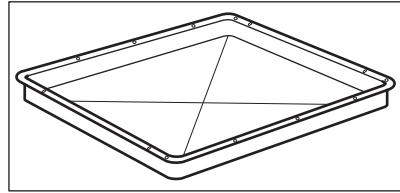

Głęboka blacha

Do pieczenia ciasta i mięsa lub do zbierania tłuszczu.

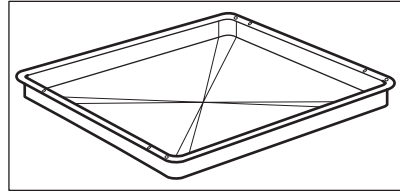

Termosonda

Do pomiaru temperatury wewnątrz produktu.

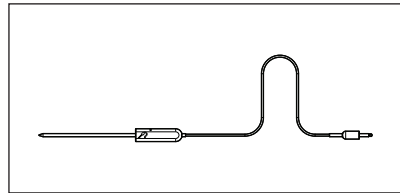

Prowadnice teleskopowe

Ułatwiają wkładanie i wyjmowanie rusztów i blach.

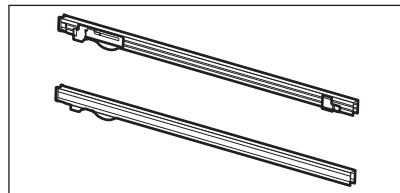

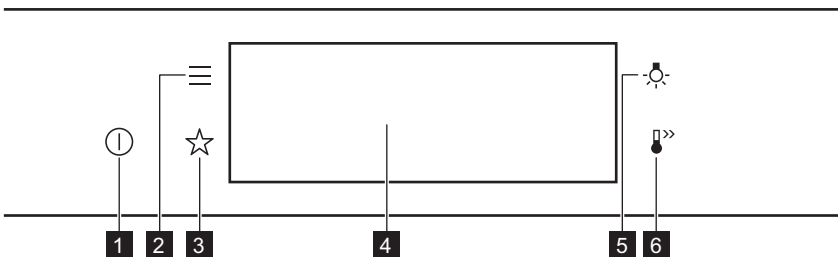

4. PANEL STEROWANIA

4.1 Widok panelu sterowania



PANEL STEROWANIA



1	Włącz / Wyłącz	Naciśnij i przytrzymaj , aby włączyć lub wyłączyć urządzenie.
2	Menu	Zawiera listę funkcji urządzenia.
3	Ulubione	Wyświetlenie listy ulubionych ustawień.
4	Wyświetlacz	Pokazuje aktualne ustawienia urządzenia.
5	Przełącznik oświetlenia	Włączanie i wyłączanie oświetlenia.
6	Szybkie nagrzewanie	Włączanie i wyłączanie funkcji: Szybkie nagrzewanie.

		
Naciskaj przycisk	Przesunięcie	Nacisnąć i przytrzymać
Dotknąć powierzchni palcem.	Przesunąć palcem po powierzchni.	Dotknąć powierzchni przez 3 sekundy.





4.2 Wyświetlacz

	<p>Wyświetlacz z ustawionymi kluczowymi funkcjami.</p> <p>A. Aktualna godzina B. START/STOP C. Temperatura D. Funkcje pieczenia E. Timer F. Termosonda (tylko wybrane modele)</p>
--	--

Wskaźniki na wyświetlaczu

Podstawowe wskaźniki – służą do obsługi wyświetlacza.			
<p>OK</p> <p>Potwierdzenie wyboru lub ustawienia.</p>	<p></p> <p>Powrót do poprzedniego poziomu menu.</p>	<p></p> <p>Anulowanie ostatniej czynności.</p>	<p></p> <p>Włączanie i wyłączanie opcji.</p>

Alarm dźwiękowy wskaźniki funkcji – po upływie ustawionego czasu pieczenia rozlegnie się sygnał dźwiękowy.

 Funkcja jest włączona.	 Funkcja jest włączona. Pieczenie kończy się automa- tycznie.	 Alarm dźwiękowy jest wy- łączony.
Wskaźniki timera		
 Aby ustawić funkcję: Uruchomienie z opóźnie- niem.	 Anulowanie ustawienia.	



5. PRZED PIERWSZYM UŻYCIEM



OSTRZEŻENIE!

Patrz rozdział dotyczący bezpieczeństwa.

5.1 Czyszczenie wstępne

		
Krok 1	Krok 2	Krok 3
Wyjąć z urządzenia wszystkie akcesoria i prowadnice blach.	Urządzenie i akcesoria należy czyścić tylko ściereczką z mikrofibry, używając ciepłej wody z łagodnym detergentem.	Umieścić akcesoria i wyjmowane prowadnice blach w urządzeniu.

5.2 Pierwsze połączenie

Po podłączeniu urządzenia po raz pierwszy do zasilania na wyświetlaczu pojawi się wiadomość powitalna.



Należy ustawić: Język, Jasność wyświetlacza, Dźwięki przycisków, Głośność sygnału, Aktualna godzina.

5.3 Wstępne nagrzewanie

Przed pierwszym użyciem należy wstępnie nagrzać pusty piekarnik.

Krok 1	Wyjąć z piekarnika wszystkie akcesoria i prowadnice blach.
---------------	--

CODZIENNE UŻYTKOWANIE

Krok 2	Ustawić maksymalną temperaturę dla funkcji:  Pozostawić włączony piekarnik na 1 godz.
Krok 3	Ustawić maksymalną temperaturę dla funkcji:  Pozostawić włączony piekarnik na 15 min.
 Podczas nagrzewania z piekarnika może wydobywać się nieprzyjemny zapach i dym. Należy zapewnić odpowiednią wentylację w pomieszczeniu.	

6. CODZIENNE UŻYTKOWANIE



OSTRZEŻENIE!

Patrz rozdział dotyczący bezpieczeństwa.

6.1 Jak ustawić: Funkcje pieczenia

Krok 1	Włączyć piekarnik. Na wyświetlaczu pojawi się domyślna funkcja pieczenia.
Krok 2	Naciśnij symbol funkcji pieczenia,  aby przejść do podmenu.
Krok 3	Wybrać funkcję pieczenia i nacisnąć: OK . Na wyświetlaczu pojawi się wskazanie temperatury.
Krok 4	Ustawić: temperaturę. Nacisnąć: OK .
Krok 5	Nacisnąć: START . Termosonda — termosondę można podłączyć w dowolnej chwili przed lub po rozpoczęciu pieczenia.
STOP — nacisnąć, aby wyłączyć funkcję pieczenia.	
Krok 6	Wyłączyć piekarnik.

6.2 Jak ustawić: Gotowanie wspomagane

Każda potrawa w tym podmenu ma przypisaną zalecaną funkcję piekarnika i temperaturę. Można zmienić czas i temperaturę.



Do przygotowania niektórych potraw można również użyć funkcji:

- Automatyka wag.
- Termosonda

Stopień wypieczenia potrawy:







- Lekko wypieczone albo Mniej
- Średnio wypieczone

- Dobrze wypieczone albo Więcej



Krok 1	Włączyć piekarnik.
Krok 2	Nacisnąć: 
Krok 3	Nacisnąć:  . Wprowadzić: Gotowanie wspomagane.
Krok 4	Wybrać potrawę lub rodzaj produktu.
Krok 5	Nacisnąć: START .

6.3 Funkcje pieczenia







STANDARDOWE



Funkcja pieczenia	Zastosowanie
 Grill	Do grillowania cienkich porcji potraw i piekania chleba.
 Turbo grill	Do pieczenia dużych kawałków mięsa lub drobiu z kośćmi na jednym poziomie. Do przyrządzania zapiekanek i przyrumieniania.
 Termoobieg	Do jednoczesnego pieczenia na trzech poziomach i do suszenia żywności. Ustaw temperaturę o 20-40°C niższą niż dla funkcji Górna/dolna grzałka.
 Potrawy mrożone	Do przyrządzania produktów gotowych, np. frytek, pieczonych ziemniaków w ćwiartkach, sajonek itp., tak aby nadać im chrupkość.
 Górna/dolna grzałka	Do pieczenia ciasta na jednym poziomie oraz do suszenia żywności.
 Funkcja Pizza	Do wypieku pizzy. Do intensywnego przyrumieniania i pieczenia potraw z chrupiącym spodem.

CODZIENNE UŻYTKOWANIE

Funkcja pieczenia	Zastosowanie
 Grzałka dolna	Do pieczenia ciast o chrupiącym spodzie oraz do pasteryzowania żywności.
 Chleb	Tej funkcji można użyć do wypieku bardzo dobrego chleba i bułek, dzięki czemu zyskują chrupiącą skórkę, połysk i kolor jak pieczywo z profesjonalnej piekarni.
 Wyrastanie ciasta	Do przyspieszania wyrastania ciasta drożdżowego. Zapobiega wysychaniu powierzchni ciasta i zachowuje jego elastyczność.

SPECJALNE

Funkcja pieczenia	Zastosowanie
 Pasteryzowanie	Do pasteryzowania warzyw (np. pikli).
 Suszenie	Do suszenia krojonych owoców, warzyw i grzybów.
 Podgrzewanie talerzy	Do podgrzewania talerzy przed podaniem potraw.
 Rozmrażanie	Do rozmrażania żywności (warzyw i owoców). Czas rozmrażania zależy od ilości i wielkości zamrożonej żywności.
 Zapiekanek	Do potraw, jak lasagne lub zapiekanka ziemniaczana. Do przyrządzania zapiekanek i przyrumieniania.
 Termoobieg (niska temp.)	Do przyrządzania delikatnych, soczystych pieczeni.

Funkcja pieczenia	Zastosowanie
 <p data-bbox="109 308 281 355">Podtrzymywanie temp.</p>	<p data-bbox="322 244 1020 320">Podtrzymywanie temperatury potraw. Należy pamiętać, że niektóre potrawy mogą nadal gotować się i wysychać w ciepłe. W razie potrzeby należy przykryć naczynia</p>
 <p data-bbox="109 453 281 501">Termoobieg wilgotny</p>	<p data-bbox="322 389 1020 517">Funkcja ta pozwala oszczędzać energię podczas pieczenia. Podczas korzystania z tej funkcji temperatura wewnątrz urządzenia może różnić się od ustawionej temperatury. Wykorzystywane jest ciepło resztkowe. Moc grzewcza może być zmniejszona. Więcej informacji znajduje się w rozdziale „Codzienne użytkowanie”, Uwagi dotyczące: Termoobieg wilgotny.</p>

6.4 Uwagi dotyczące funkcji:Termoobieg wilgotny

Funkcji tej użyto w celu potwierdzenia zgodności z wymogami rozporządzeń w zakresie efektywności energetycznej i ekoprojektu (zgodnie z EU 65/2014 i EU 66/2014). Testy zgodnie z normą: IEC/EN 60350-1.

Drzwi piekarnika powinny być zamknięte podczas pieczenia, tak aby działanie funkcji nie było zakłócanie, a piekarnik działał z najwyższą możliwą wydajnością energetyczną.

Podczas korzystania z tej funkcji oświetlenie wyłącza się automatycznie po 30 sekundach.

Wskazówki dotyczące funkcji Termoobieg wilgotny znajdują się w rozdziale „Wskazówki i porady”. Ogólne zalecenia dotyczące oszczędzania energii znajdują się w rozdziale „Efektywność energetyczna”, Oszczędność energii.

7. FUNKCJE ZEGARA

7.1 Opis funkcji zegara

Funkcja zegara	Zastosowanie
Czas pieczenia	Ustawianie czasu pieczenia Maksymalna wartość: 23 godz. i 59 minut
Zakończ działanie	Ustawianie czynności po zakończeniu odliczania przez zegar
Uruchomienie z opóźnieniem	Opóźnienie rozpoczęcia i/lub zakończenia pieczenia.
Wydłużenie czasu	Wydłużenie czasu pieczenia
Przypomnienie	Ustawianie odliczania Maksymalna wartość: 23 godz. i 59 min. Funkcja ta nie ma wpływu na działanie urządzenia.
Stoper	Monitoruje czas działania funkcji. Stoper - można to włączyć lub wyłączyć.

7.2 Jak ustawić: Funkcje zegara

Ustawianie zegara	
Krok 1	Włączyć piekarnik.
Krok 2	Nacisnąć: Aktualna godzina.
Krok 3	Ustawić czas. Nacisnąć: OK.

Jak ustawić czas pieczenia	
Krok 1	Wybrać funkcję pieczenia i ustawić temperaturę.
Krok 2	Nacisnąć:  .
Krok 3	Ustawić czas. Nacisnąć: OK.

Wybór opcji zakończenia pieczenia	
Krok 1	Wybrać funkcję pieczenia i ustawić temperaturę.
Krok 2	Nacisnąć:  .
Krok 3	Ustawić czas pieczenia.
Krok 4	Nacisnąć: ● ● ● .
Krok 5	Nacisnąć: Zakończ działanie.
Krok 6	Wybrać preferowane: Zakończ działanie.
Krok 7	Nacisnąć: OK. Powtarzać tę czynność do czasu wyświetlenia się ekranu głównego.

Jak ustawić opóźnienie rozpoczęcia pieczenia	
Krok 1	Ustawić funkcję pieczenia i temperaturę.
Krok 2	Nacisnąć:  .

Jak ustawić opóźnienie rozpoczęcia pieczenia

Krok 3	Ustawić czas pieczenia.
Krok 4	Nacisnąć: ● ● ● .
Krok 5	Nacisnąć: Uruchomienie z opóźnieniem.
Krok 6	Wybrać wartość.
Krok 7	Nacisnąć: OK. Powtarzać tę czynność do czasu wyświetlenia się ekranu głównego.

Jak wydłużyć czas pieczenia

Po upływie 90% czasu pieczenia, jeśli potrawa nie jest jeszcze gotowa, można wydłużyć czas pieczenia. Można również zmienić funkcję pieczenia.

Nacisnąć **+1 min**, aby wydłużyć czas pieczenia.

Jak zmienić ustawienia timera

Krok 1	Nacisnąć:  .
Krok 2	Ustawić wartość dla timera.
Krok 3	Nacisnąć: OK.

Podczas pieczenia można w dowolnej chwili zmienić ustawienie czasu.

8. KORZYSTANIE Z AKCESORIÓW



OSTRZEŻENIE!

Patrz rozdział dotyczący bezpieczeństwa.

8.1 Wkładanie akcesoriów

Niewielki występ na górze ma na celu zapewnienie większego bezpieczeństwa. Wgłębienia zapobiegają również przewróceniu. Wysoka krawędź wokół rusztu zapobiega zsuwaniu się naczyń z rusztu.

KORZYSTANIE Z AKCESORIÓW

Ruszt:

Wsunąć ruszt między prowadnice jednego z poziomów umieszczania potraw.

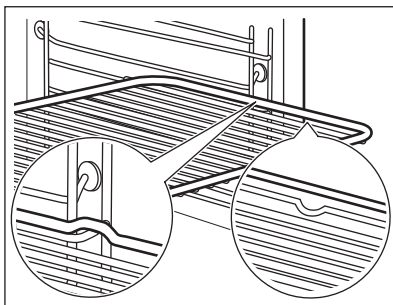

Blacha do pieczenia ciasta / Głęboka blacha:

Wsunąć blachę między prowadnice blachy.

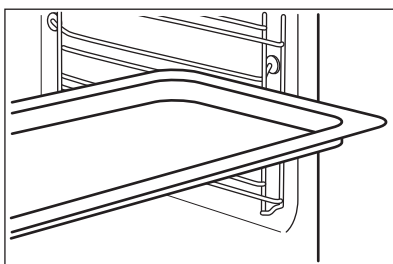

8.2 Termosonda

Termosonda — mierzy temperaturę wewnątrz potrawy. Można jej używać przy każdej funkcji pieczenia.

Dostępne są dwa ustawienia temperatury:



Temperatura piekarnika: minimum 120°C.



Temperatura wewnątrz produktu

Aby uzyskać najlepsze efekty pieczenia:

Składniki powinny mieć temperaturę pokojową.

Nie używać do potraw płynnych.

Podczas pieczenia musi pozostać w potrawie.



Piekarnik oblicza przybliżony czas zakończenia pieczenia. Zależy on od ilości potrawy, ustawionej funkcji piekarnika i temperatury.

8.3 Obsługa urządzenia: Termosonda

Krok 1

Włączyć piekarnik.

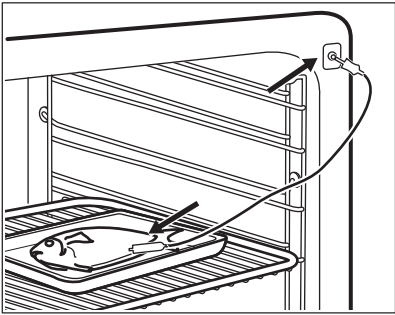
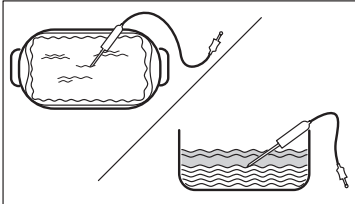
KORZYSTANIE Z AKCESORIÓW



Krok 2	Ustawić funkcję pieczenia i w razie potrzeby temperaturę piekarnika.	
Krok 3	Umieścić: Termosonda.	
Mięso, drób i ryby	Zapiekanki	
<p>Włóż końcówkę Termosonda w środek mięsa lub ryby; jeśli to możliwe – w najgrubszą część. Upewnij się, że co najmniej 3/4 Termosonda jest wewnątrz potrawy.</p>	<p>Włóż końcówkę Termosonda dokładnie w środkowej części zapiekanki. Termosonda powinna być stabilna w jednym miejscu podczas pieczenia. Można w tym celu wykorzystać składnik potrawy o stałej konsystencji. Silikonowy uchwyt oprzyj o krawędź naczynia do pieczenia Termosonda. Końcówka Termosonda nie powinna dotykać dna naczynia do pieczenia.</p>	
		
Krok 4	Włóż wtyczkę Termosonda do gniazda z przodu piekarnika. Na wyświetlaczu pojawi się wskazanie obecnej temperatury: Termosonda.	
Krok 5	 — nacisnąć, aby ustawić temperaturę wewnątrz produktu dla termosondy.	
Krok 6	<ul style="list-style-type: none"> ● ● ● — nacisnąć, aby wybrać preferowaną opcję: <ul style="list-style-type: none"> • Alarm dźwiękowy — gdy temperatura wewnątrz produktu osiągnie ustawioną wartość, rozlegnie się sygnał dźwiękowy. • Alarm dźwiękowy i wyłączenie — gdy temperatura wewnątrz produktu osiągnie ustawioną wartość, rozlegnie się sygnał dźwiękowy i piekarnik wyłączy się. 	
Krok 7	Wybrać opcję i kilkakrotnie nacisnąć: OK, aby przejść do ekranu głównego.	
Krok 8	Nacisnąć: START . Gdy potrawa osiągnie ustawioną temperaturę, rozlegnie się sygnał dźwiękowy. Można wyłączyć piekarnik lub kontynuować pieczenie, aby uzyskać odpowiedni stopień wypieczenia potrawy.	

Krok 9	Wyciągnij Termosonda wtyczkę z gniazda i wyjmij potrawę z piekarnika. <div style="border: 1px solid black; padding: 5px;"> OSTRZEŻENIE! Występuje zagrożenie poparzeniem, gdy Termosonda staje się gorąca. Należy zachować ostrożność podczas wyjmowania jej z gniazda i z potrawy.</div>
---------------	--

9. DODATKOWE FUNKCJE



9.1 Jak zapisać ustawienia: Ulubione

Można zapisać ulubione ustawienia, takie jak: funkcja pieczenia, czas pieczenia, temperatura czy funkcja czyszczenia. W pamięci można zapisać 3 ulubione ustawienia.

Krok 1	Włącz urządzenie.
Krok 2	Wybrać preferowane ustawienie.
Krok 3	Nacisnąć:  . Wybrać: Ulubione.
Krok 4	Wybrać opcję: Zapisz aktualne ust..
Krok 5	Nacisnąć +, aby dodać ustawienie do listy: Ulubione. Nacisnąć OK.
 – nacisnąć, aby zresetować ustawienie.  – nacisnąć, aby anulować ustawienie.	



9.2 Blokada panelu

Funkcja ta zapobiega przypadkowej zmianie funkcji pieczenia.

Krok 1	Włącz urządzenie.
Krok 2	Ustawić funkcję pieczenia.
Krok 3	 ,  — nacisnąć jednocześnie, aby włączyć funkcję.
Aby wyłączyć funkcję, należy powtórzyć krok 3.	

9.3 Automatyczne wyłączenie

Ze względu na bezpieczeństwo urządzenie wyłącza się po upływie pewnego czasu, jeśli działa funkcja pieczenia i nie zostaną zmienione żadne ustawienia.

 (°C)	 (godz)
30 - 115	12.5
120 - 195	8.5
200 - 245	5.5
250 – maksimum	3

Funkcja samoczynnego wyłączenia nie działa z funkcjami: Oświetlenie piekarnika, Termosonda, Koniec, Termoobieg (niska temp.).

9.4 Wentylator chłodzący

Podczas pracy urządzenia wentylator chłodzący włącza się automatycznie, aby utrzymać niską temperaturę powierzchni urządzenia. Po wyłączeniu urządzenia wentylator chłodzący może nadal pracować do momentu ostygnięcia urządzenia.





10. WSKAZÓWKI I PORADY

10.1 Zalecenia dotyczące pieczenia





<p>Temperatury i czasy gotowania podane w tabelach mają wyłącznie charakter orientacyjny. Zależą one od przepisów oraz jakości i ilości użytych składników.</p> <p>Nowy piekarnik może piec inaczej niż dotychczas używane urządzenie. W poniższych wskazówkach podano zalecane ustawienia temperatury, czasu pieczenia i poziomu piekarnika dla określonych rodzajów potraw.</p> <p>W przypadku braku ustawień dla specjalnego przepisu należy znaleźć ustawienia dla podobnej potrawy.</p> <p>Więcej zaleceń dotyczących pieczenia jest dostępnych w naszej witrynie internetowej. Aby znaleźć odpowiednie wskazówki dotyczące pieczenia, należy sprawdzić numer produktu (PNC) podany na tabliczce znamionowej umieszczonej na obramowaniu komory urządzenia.</p>

10.2 Termoobieg wilgotny

Aby uzyskać najlepsze efekty, należy przestrzegać zaleceń z poniższej tabeli.

		°C		
Słodkie bułki, 16 szt.	blacha do pieczenia ciasta lub głęboka blacha	180	2	25 - 35

WSKAZÓWKI I PORADY

		°C		
Rolada biszkop-towa	blacha do pieczenia ciasta lub głęboka blacha	180	2	15 - 25
Cała ryba, 0,2 kg	blacha do pieczenia ciasta lub głęboka blacha	180	3	15 - 25
Ciastka, 16 szt.	blacha do pieczenia ciasta lub głęboka blacha	180	2	20 - 30
Makaroniki, 24 szt.	blacha do pieczenia ciasta lub głęboka blacha	160	2	25 - 35
Babeczki, 12 szt.	blacha do pieczenia ciasta lub głęboka blacha	180	2	20 - 30
Ciasto pikantne, 20 szt.	blacha do pieczenia ciasta lub głęboka blacha	180	2	20 - 30
Kruche ciasteczka, 20 szt.	blacha do pieczenia ciasta lub głęboka blacha	140	2	15 - 25
Tartletki, 8 szt.	blacha do pieczenia ciasta lub głęboka blacha	180	2	15 - 25

10.3 Termoobieg wilgotny – zalecane akcesoria

Należy używać naczyń i pojemników w ciemnym kolorze o matowej powierzchni. Pochłaniają one lepiej ciepło niż naczynia w jasnym kolorze o błyszczącej powierzchni.





			
Blacha do pizzy	Forma do pieczenia	Kokilki	Forma do tartcy
W ciemnym kolorze, matowa średnica: 28 cm	W ciemnym kolorze, matowa średnica: 26 cm	Ceramiczne średnica: 8 cm, wysokość: 5 cm	W ciemnym kolorze, matowa średnica: 28 cm

10.4 Tabele pieczenia na potrzeby ośrodków przeprowadzających testy

Informacja dla instytucji wykonujących testy





Testy zgodnie z normą: EN 60350, IEC 60350.

Pieczenie na jednym poziomie – pieczenie w formach do ciasta





		 °C	 min	
Beztłuszczowy biszkopt	Termoobieg	160	45 - 60	2
Beztłuszczowy biszkopt	Górna/dolna grzałka	160	45 - 60	2
Szarlotka, 2 foremki Ø20 cm	Termoobieg	160	55 - 65	2
Szarlotka, 2 foremki Ø20 cm	Górna/dolna grzałka	180	55 - 65	1
Bułka maślana	Termoobieg	140	25 - 35	2
Bułka maślana	Górna/dolna grzałka	140	25 - 35	2

Pieczenie na jednym poziomie – ciastka





Użyć trzeciego poziomu piekarnika.

		 °C	 min
Ciastka, 20 sztuk na blasze, wstępnie nagrzać pusty piekarnik	Termoobieg	150	20 - 30
Ciastka, 20 sztuk na blasze, wstępnie nagrzać pusty piekarnik	Górna/dolna grzałka	170	20 - 30

Pieczenie wielopoziomowe – ciastka

		 °C	 min	
Bułka maślana	Termoobieg	140	25 - 45	2 / 4





KONSERWACJA I CZYSZCZENIE

		 °C	 min	
Ciastka, 20 sztuk na blasze, wstępnie nagrzać pusty piekarnik	Termoobieg	150	25 - 35	1 / 4
Beztłuszczowy biszkopt	Termoobieg	160	45 - 55	2 / 4
Szarlotka, 1 foremka do ciasta na kratkę (Ø 20 cm)	Termoobieg	160	55 - 65	2 / 4

Grill

Nagrzewać wstępnie pusty piekarnik przez 5 minut.

Grill z maksymalnym ustawieniem temperatury

		 min	
Tosty	Grill	1 - 2	5
Befsztyk, obrócić po upływie połowy czasu	Grill	24 - 30	4

11. KONSERWACJA I CZYSZCZENIE





OSTRZEŻENIE!

Patrz rozdział dotyczący bezpieczeństwa.

11.1 Uwagi dotyczące czyszczenia

 Środki czyszczące	Przód urządzenia należy czyścić tylko ściereczką z mikrofibry zwilżoną ciepłą wodą z łagodnym detergentem.
	Użyć roztworu czyszczącego, aby wyczyścić metalowe powierzchnie.
	Usunąć plamy za pomocą łagodnego detergentu.

 Codzienne użytkowanie	<p>Czyścić komorę po każdym użyciu. Nagromadzenie się tłuszczu lub innych zabrudzeń może skutkować pożarem.</p>
	<p>Nie pozostawiać gotowych potraw w urządzeniu na dłużej niż 20 minut. Po każdym użyciu należy osuszyć komorę tylko ściereczką z mikrofibry.</p>

 Akcesoria	<p>Po każdym użyciu należy wyczyścić wszystkie akcesoria i pozostawić do wyschnięcia. Do czyszczenia należy użyć tylko ściereczki zwilżonej ciepłą wodą z dodatkiem łagodnego detergentu. Nie myć akcesoriów w zmywarce.</p>
	<p>Do czyszczenia akcesoriów z powłoką zapobiegającą przywieraniu nie należy używać ściernych środków czyszczących ani przedmiotów o ostrych krawędziach.</p>

11.2 Sposób wyjmowania: Prowadnice blach

Wyjąć prowadnice blach, aby wyczyścić piekarnik.

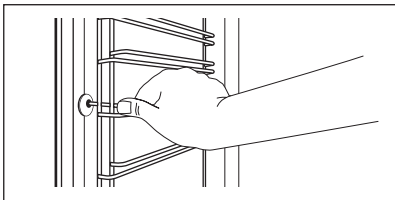
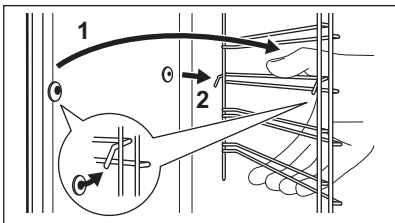
Krok 1	Wyłączyć piekarnik i poczekać, aż ostygnie.	
Krok 2	Odciągnąć przednią część prowadnic blach od bocznej ścianki.	
Krok 3	Odciągnąć tylną część prowadnic blach od bocznej ścianki i wyjąć je w całości.	
Krok 4	Zamontować prowadnice blach w odwrotnej kolejności. Kołki ustalające na prowadnicach teleskopowych muszą być skierowane do przodu.	

11.3 Obsługa urządzenia: Czyszczenie pirolityczne

Wyczyścić piekarnik za pomocą Czyszczenie pirolityczne.

	<p>OSTRZEŻENIE! Występuje zagrożenie poparzeniem.</p>
--	--

	<p>UWAGA! Jeśli w tej samej szafce zainstalowano inne urządzenia, nie należy używać ich podczas działania tej funkcji. Mogłoby to spowodować uszkodzenie piekarnika.</p>
--	---

KONSERWACJA I CZYSZCZENIE

Przed Czyszczenie pirolityczne:		
Wyłączyć piekarnik i czekać, aż ostygnie.	Wyjąć z piekarnika wszystkie akcesoria i wyjmowane prowadnice blach.	Umyć dno piekarnika i wewnętrzną szybę drzwi miękką ściereczką zwilżoną wodą z dodatkiem łagodnego detergentu.

Krok 1	Krok 2	Krok 3
Włączyć piekarnik.	Nacisnąć:  / Czyszczenie.	Wybrać tryb czyszczenia.
Opcja	Tryb czyszczenia	Czas
Czyszczenie pirolityczne, krótkie	Lekkie czyszczenie	1 h
Czyszczenie pirolityczne, normalne	Standardowe czyszczenie	1 h 30 min
Czyszczenie pirolityczne, Intensyw.	Dokładne czyszczenie	3 h

 Po rozpoczęciu czyszczenia drzwi piekarnika zostają zablokowane, a oświetlenie wyłącza się. Wentylator chłodzący pracuje z większą prędkością.

STOP – nacisnąć, aby przerwać procedurę czyszczenia przed jej zakończeniem. Nie używać piekarnika, dopóki z wyświetlacza nie zniknie symbol blokady drzwi.

Po zakończeniu czyszczenia:		
Wyłączyć piekarnik i czekać, aż ostygnie.	Wyczyścić komorę miękką ściereczką.	Usunąć zanieczyszczenia z dna komory.

11.4 Przypomnienie o czyszczeniu.

Po wyświetleniu przypomnienia zaleca się czyszczenie.

Użyć funkcji: Czyszczenie pirolityczne.

11.5 Sposób demontażu i montażu: Drzwi

Drzwi i wewnętrzne szyby można wymontować w celu ich wyczyszczenia. Liczba szyb różni się w zależności od modelu.

KONSERWACJA I CZYSZCZENIE



OSTRZEŻENIE!

Drzwi są ciężkie.



UWAGA!

Ostrożnie obchodzić się z szybami, uważając zwłaszcza na krawędzie przedniej szyby. Szkło może pęknąć.

Krok 1	Całkowicie otworzyć drzwi.	
Krok 2	Unieść i docisnąć dźwignie zaciskowe (A) na obu zawiasach drzwi.	
Krok 3	Przymknąć drzwi piekarnika do pierwszej pozycji otwarcia (kąt około 70°). Chwycić drzwi po obu stronach i odciągnąć je pod kątem do góry od piekarnika. Umieścić drzwi zewnętrzną stroną w dół na miękkim i stabilnym podłożu.	
Krok 4	Chwycić listwę drzwi (B) za górną krawędź drzwi po obu stronach i nacisnąć do środka, aby zwolnić zatrzaski.	
Krok 5	Pociągnąć listwę drzwi do przodu, aby ją zdjąć.	
Krok 6	Przytrzymując pojedynczo szyby w górnej krawędzi, wyciągnąć je z prowadnicy.	
Krok 7	Umyć szybę wodą z dodatkiem mydła. Ostrożnie wytrzeć szybę do sucha. Nie myć szyb w zmywarce.	
Krok 8	Po zakończeniu czyszczenia wykonać powyższe czynności w odwrotnej kolejności.	
Krok 9	Zamontować najpierw mniejszą szybę, a następnie większą oraz drzwi.	

11.6 Sposób wymiany: Oświetlenie



OSTRZEŻENIE!

Zagrożenie porażeniem prądem.
Żarówka może być gorąca.

Przed wymianą żarówki oświetlenia:

Krok 1	Krok 2	Krok 3
Wyłączyć piekarnik. Odczekać, aż piekarnik ostygnie.	Odłączyć piekarnik od zasilania.	Umieścić ściereczkę na dnie komory.

Oświetlenie

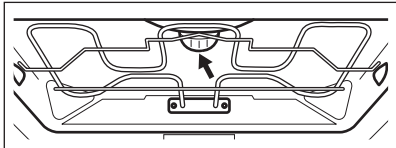
Krok 1	Obrócić szklany klosz, aby go zdjąć.	
Krok 2	Wyczyścić szklany klosz.	
Krok 3	Wymienić żarówkę na nową, odporną na temperaturę 300 °C.	
Krok 4	Założyć szklany klosz.	

Lampa boczna

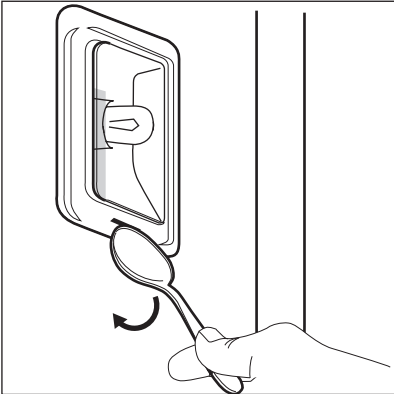
Krok 1	Wymontować prowadnice blach po lewej stronie, aby uzyskać dostęp do lampy.	
Krok 2	Przy użyciu wąskiego, tępego przedmiotu (np. łyżeczki do herbaty) zdjąć szklany klosz.	
Krok 3	Wyczyścić szklany klosz.	
Krok 4	Wymienić żarówkę na nową, odporną na temperaturę 300°C.	
Krok 5	Założyć szklany klosz.	
Krok 6	Zamontować prowadnice blach po lewej stronie.	

12. ROZWIĄZYWANIE PROBLEMÓW



OSTRZEŻENIE!

Patrz rozdział dotyczący bezpieczeństwa.

12.1 Co zrobić, gdy...



Urządzenie nie włącza się lub nie nagrzewa się



Możliwa przyczyna



Środek zaradczy

Urządzenia nie podłączono do zasilania lub podłączono nieprawidłowo.

Sprawdzić, czy urządzenie podłączono prawidłowo do zasilania.

Nie ustawiono aktualnego czasu.

Ustaw zegar. Szczegółowe informacje można znaleźć w Funkcje zegara rozdziale, Jak ustawić: Funkcje zegara.

Drzwi nie są prawidłowo zamknięte.

Domknąć drzwi.

Zadziałał bezpiecznik.

Sprawdzić, czy problem nie jest związany z bezpiecznikiem. Jeśli problem wystąpi ponownie, należy skontaktować się z wykwalifikowanym elektrykiem.

Urządzenie Blokada uruchomienia zaświeci się.

Patrz rozdział „Menu”, podmenu opcji: Opcje.



Podzespoły



Opis



Środek zaradczy



Żarówka oświetlenia jest przepalona.

Wymienić żarówkę oświetlenia; szczegółowe informacje znajdują się w rozdziale „Konserwacja i czyszczenie”, Sposób wymiany: Lampa.

Przerwa w zasilaniu zawsze powoduje przerwanie czyszczenia. Powtórzyć czyszczenie, jeśli zostało przerwane na skutek przerwy w zasilaniu.

12.2 Jak postępować: Kody błędów

Gdy wystąpi błąd oprogramowania, na wyświetlaczu pojawia się komunikat o błędzie. W poniższej tabeli przedstawiono problemy, które użytkownik może rozwiązać samodzielnie.

 Kod i opis	 Środek zaradczy
C2 - Termosonda znajduje się w komorze urządzenia podczas Czyszczenie pirolityczne.	Wyjąć Termosonda.
C3 – drzwi nie są domknięte podczas Czyszczenie pirolityczne.	Zamknąć drzwi.
F111 - Termosonda jest nieprawidłowo włożone do gniazda.	Całkowicie włożyć Termosonda do gniazda.
F240, F439 – pola dotykowe na wyświetlaczu nie działają prawidłowo.	Wyczyścić powierzchnię wyświetlacza. Upewnić się, że na polach dotykowych nie ma zabrudzeń.
F908 – układ elektroniczny urządzenia nie może nawiązać połączenia z panelem sterowania.	Włącz i wyłącz urządzenie.

12.3 Dane serwisowe

Jeżeli rozwiązanie problemu we własnym zakresie nie jest możliwe, należy skontaktować się ze sprzedawcą lub z autoryzowanym punktem serwisowym.

Dane niezbędne dla serwisu znajdują się na tabliczce znamionowej. Tabliczka znamionowa znajduje się na przedniej ramie komory urządzenia. Nie usuwaj tabliczki znamionowej z komory piekarnika.

Zalecamy zapisanie w tym miejscu danych:	
Model (MOD.)
Numer produktu (PNC)
Numer seryjny (S.N.)

13. EFEKTYWNOŚĆ ENERGETYCZNA

13.1 Informacje o produkcji i karta informacyjna produktu zgodnie z przepisami UE dotyczącymi ekoprojektu i etykiet sprawności energetycznej

Nazwa dostawcy	AEG	
Dane identyfikacyjne modelu	BPE742380B 944188678 BPK742380B 944188672 BPK742380M 944188679	
Wskaźnik efektywności energetycznej	61.2	
Klasa sprawności energetycznej	A++	
Zużycie energii przy standardowym obciążeniu, tryb konwencjonalny	1.09 kWh/cykl	
Zużycie energii przy standardowym obciążeniu, tryb wymuszonej wentylacji	0.52 kWh/cykl	
Liczba komór	1	
Źródła ciepła	Elektryczność	
Pojemność	71 l	
Rodzaj piekarnika	Piekarnik do zabudowy	
Masa	BPE742380B	35.0 kg
	BPK742380B	36.0 kg
	BPK742380M	35.5 kg

EN 60350-1 – Elektryczny sprzęt do gotowania do użytku domowego -- Część 1: Elektryczne kuchnie, piekarniki, piekarniki parowe i grille – Metody pomiaru wydajności.

13.2 Oszczędzanie energii



Urządzenie wyposażono w funkcje umożliwiające oszczędzanie energii podczas codziennego pieczenia.

Upewnij się, że drzwi urządzenia są zamknięte podczas jego pracy. Nie otwieraj zbyt często drzwi podczas pieczenia. Dbać, aby uszczelka drzwi była czysta i prawidłowo umieszczona.

STRUKTURA MENU

Korzystanie z metalowych naczyń pozwala oszczędzać energię.

Gdy nie jest to konieczne, nie należy wstępnie nagrzewać urządzenia przed rozpoczęciem pieczenia.

Przygotowując kilka potraw, należy w miarę możliwości skracać przerwy między ich pieczeniem.

Pieczenie z termoobiegiem

Jeśli to możliwe, w celu oszczędzania energii należy korzystać z funkcji termoobiegu.

Ciepło resztkowe

Jeśli włączony jest program z Czas trwania , a czas gotowania jest dłuższy niż 30 minut, w niektórych funkcjach urządzenia grzałki automatycznie wyłączają się wcześniej.

Wentylator i oświetlenie będą nadal działać. Po wyłączeniu urządzenia na wyświetlaczu pojawia się informacja o ciepłe resztkowym. Ciepło resztkowe można wykorzystać do utrzymania temperatury potrawy.

Gdy pieczenie przekracza 30 min, należy zmniejszyć temperaturę urządzenia do minimum na 3-10 min przed zakończeniem pieczenia. Dzięki ciepłu resztkowemu wewnątrz urządzenia potrawy będą się nadal piec.

Używać ciepła resztkowego do podgrzewania innych potraw.

Podtrzymywanie temperatury potraw

Wybrać najniższe możliwe ustawienie temperatury, aby wykorzystać ciepło resztkowe i podtrzymać temperaturę potrawy. Na wyświetlaczu pojawi się wskaźnik ciepła resztkowego lub temperatura.

Pieczenie z wyłączonym oświetleniem

Wyłączyć oświetlenie podczas pieczenia. Oświetlenie należy włączać tylko wtedy, gdy jest potrzebne.

Termoobieg wilgotny

Funkcja zapewnia oszczędność energii podczas pieczenia.

Podczas korzystania z tej funkcji oświetlenie wyłącza się automatycznie po 30 sekundach.

Oświetlenie można ponownie włączyć, ale wpłynie to niekorzystnie na oszczędność energii.

14. STRUKTURA MENU

14.1 Menu

Pozycja menu	Zastosowanie
Gotowanie wspomagane	Wyświetlenie listy programów automatycznych.
Czyszczenie	Wyświetlenie listy programów czyszczenia.
Ulubione	Wyświetlenie listy ulubionych ustawień.
Opcje	Służy do konfiguracji urządzenia.

Pozycja menu		Zastosowanie
Ustawienia	Konfiguracja	Służy do konfiguracji urządzenia.
	Serwis	Wyświetlanie informacji o wersji oprogramowania i konfiguracji.

14.2 Podmenu: Czyszczenie

Podmenu	Zastosowanie
Czyszczenie pirolityczne, krótkie	Czas trwania: 1 h.
Czyszczenie pirolityczne, normalne	Czas trwania: 1 h 30 min.
Czyszczenie pirolityczne, Intensyw.	Czas trwania: 3 h.

14.3 Podmenu: Opcje

Podmenu	Zastosowanie
Oświetlenie piekarnika	Włączanie i wyłączenie oświetlenia.
Blokada uruchomienia	Zapobiega przypadkowemu uruchomieniu urządzenia. Gdy opcja ta jest włączona, tekst Blokada uruchomienia pojawi się na wyświetlaczu po włączeniu urządzenia. Aby korzystać z urządzenia, należy wybrać litery kodu w kolejności alfabetycznej. Gdy opcja ta jest włączona, po wyłączeniu urządzenia jego drzwi są zablokowane. Dostęp do timera, funkcji zdalnego sterowania i oświetlenia możliwy jest z opcją tą włączoną.
Szybkie nagrzewanie	Skraca czas nagrzewania. Opcja ta jest dostępna tylko dla niektórych funkcji urządzenia.
Przypomnienie o czyszczeniu.	Włączanie i wyłączenie przypomnienia.
Wskazanie czasu	Włączanie i wyłączenie zegara.

TO PROSTE!

Podmenu	Zastosowanie
Styl cyfrowy zegara	Zmiana formatu wyświetlanego wskazania czasu.

14.4 Podmenu: Konfiguracja

Podmenu	Opis
Język	Ustawia język urządzenia.
Jasność wyświetlacza	Ustawia jasność wyświetlacza.
Dźwięki przycisków	Włącza i wyłącza dźwięk pól dotykowych. Nie jest możliwe wyłączenie sygnalizacji dźwiękowej dla: ①.
Głośność sygnału	Ustawia głośność dźwięku przycisków i sygnałów.
Aktualna godzina	Ustawia aktualną godzinę i datę.





14.5 Podmenu: Serwis

Podmenu	Opis
Tryb demonstracyjny	Kod włączenia/wyłączenia: 2468
Wersja oprogramowania	Informacje na temat wersji oprogramowania.
Wyzeruj wszystkie ustawienia	Przywraca ustawienia fabryczne.



15. TO PROSTE!

Przed pierwszym użyciem należy ustawić:				
Język	Jasność wyświetlacza	Dźwięki przycisków	Głośność sygnału	Aktualna godzina



Zapoznać się z podstawowymi ikonami na panelu sterowania i wyświetlaczu:

 Włącz / Wyłącz	 Menu	 Ulubione	 Timer	 Termosonda	START / STOP
---	---	---	--	---	--------------

Rozpoczęcie korzystania z urządzenia



Szybkie uruchomienie	Włączanie urządzenia i rozpoczęcie pieczenia z domyślnymi ustawieniami temperatury i czasu dla danej funkcji.	Krok 1	Krok 2	Krok 3
		Nacisnąć i przytrzymać:  .	 ... — wybrać preferowaną funkcję.	Nacisnąć: START.
Szybkie wyłączenie	Wyłączanie urządzenia, dowolnego ekranu lub komunikatu w dowolnym momencie.	 - naciśnij i przytrzymaj, aż urządzenie wyłączy się.		

Rozpoczęcie pieczenia

Krok 1	Krok 2	Krok 3	Krok 4	Krok 5
 - nacisnąć, aby włączyć urządzenie.	 ... - wybrać funkcję pieczenia.	°C - ustawić temperaturę / .	OK - nacisnąć, aby potwierdzić.	START - nacisnąć, aby rozpocząć pieczenie.

Jak szybko przyrządzać potrawy

Zaleca się korzystanie z programów automatycznych, aby szybko przyrządzać potrawy z wykorzystaniem domyślnych ustawień:

Gotowanie wspomagane	Krok 1	Krok 2	Krok 3	Krok 4
	Nacisnąć:  .	Nacisnąć:  .	Nacisnąć:  Gotowanie wspomagane.	Wybrać potrawę.



Korzystanie z szybkich funkcji do ustawienia czasu pieczenia

10% — wykończenie potrawy

Funkcja 10% — wykończenie potrawy umożliwia wydłużenie czasu pieczenia, gdy do zakończenia pieczenia pozostało 10% ustawionego czasu.

Aby wydłużyć czas pieczenia, należy nacisnąć **+1min.**

16. OCHRONA ŚRODOWISKA

Materiały oznaczone symbolem  należy poddać utylizacji. Opakowanie urządzenia włożyć do odpowiedniego pojemnika w celu przeprowadzenia recyklingu. Należy zadbać o ponowne przetwarzanie odpadów urządzeń elektrycznych i elektronicznych, aby chronić środowisko naturalne oraz ludzkie zdrowie. Nie wolno wyrzucać urządzeń oznaczonych symbolem  razem z odpadami domowymi. Należy zwrócić produkt do miejscowego punktu ponownego przetwarzania lub skontaktować się z odpowiednimi władzami miejskimi.

PENTRU REZULTATE PERFECTE

Vă mulțumim pentru că ați ales acest produs AEG. Am creat acest produs pentru a oferi performanțe impecabile pentru mulți ani de acum înainte, cu tehnologii inovatoare care vă fac viața mai simplă - funcții pe care s-ar putea să nu le găsiți la aparatele obișnuite. Vă rugăm să alocați câteva minute și să citiți manualul pentru a reține aspectele importante.

Vizitați site-ul nostru pentru:



A găsi sfaturi privind utilizarea, broșuri, informații pentru depanare, service și reparații:
www.aeg.com/support



A vă înregistra produsul pentru a beneficia de servicii mai bune:
www.registreaeg.com



A cumpăra accesorii, consumabile și piese de schimb originale pentru aparatul dvs.:
www.aeg.com/shop

ASISTENȚĂ PENTRU CLIEȚI ȘI SERVICE

Utilizați întotdeauna piese de schimb originale.

Atunci când contactați Centrul nostru de service autorizat, asigurați-vă că aveți la dispoziție următoarele informații: Model, PNC, Număr de serie.

Informațiile pot fi găsite pe plăcuța cu date tehnice.

 Avertisment / Atenție - Informații privind siguranța

 Informații și sfaturi generale

 Informații privind mediul înconjurător

Ne rezervăm dreptul asupra efectuării de modificări.

CUPRINS

1. INFORMAȚII PRIVIND SIGURANȚA.....	484	3.2 Accesorii.....	491
1.1 Siguranța copiilor și a persoanelor vulnerabile.....	484	4. PANOUL DE COMANDĂ.....	492
1.2 Informații generale despre siguranță.....	485	4.1 Prezentarea panoului de comandă.....	492
2. INSTRUCȚIUNI DE SIGURANȚĂ.....	486	4.2 Afișaj.....	493
2.1 Instalarea.....	486	5. ÎNAINTE DE PRIMA UTILIZARE.....	494
2.2 Conexiunea la rețeaua electrică.....	487	5.1 Curățarea inițială.....	494
2.3 Utilizarea.....	488	5.2 Prima conectare.....	494
2.4 Îngrijirea și curățarea.....	489	5.3 Preîncălzirea inițială.....	494
2.5 Curățare pirolitică.....	489	6. UTILIZAREA ZILNICĂ.....	494
2.6 Iluminare interioară.....	490	6.1 Modul de setare Funcții de încălzire.....	495
2.7 Serviciul de asistență tehnică.....	490	6.2 Modul de utilizare:	
2.8 Eliminare.....	490	Gătire asistată.....	495
3. DESCRIEREA PRODUSULUI.....	491	6.3 Funcții de gătire.....	495
3.1 Prezentare generală.....	491	6.4 Note despre: Aer cald umed.....	497

7. FUNCȚIILE CEASULUI.....	498	11.4 Semnal De Reamintire La Curățare.....	509
7.1 Descrierea funcțiilor ceasului.....	498	11.5 Cum se scoate și se montează: Ușa.....	509
7.2 Modul de setare Funcțiile ceasului.....	498	11.6 Cum se înlocuiește: Bec.....	510
8. UTILIZAREA ACCESORIILOR.....	500	12. DEPANARE.....	511
8.1 Introducerea accesoriilor.....	500	12.1 Ce trebuie făcut dacă.....	512
8.2 Senzor de gătire.....	501	12.2 Mod de gestionare: Coduri de eroare.....	512
8.3 Modul de utilizare: Senzor de gătire.....	501	12.3 Date pentru service.....	513
9. FUNCȚII SUPLIMENTARE.....	502	13. EFICIENȚĂ ENERGETICĂ.....	513
9.1 Cum se salvează: Favorite.....	502	13.1 Informații despre produs și Fișa cu informații despre produs în conformitate cu Regulamentul UE privind etichetare ecologică și energetică.....	513
9.2 Funcția blocare.....	503	13.2 Economisirea de energie.....	514
9.3 Oprirea automată.....	503	14. STRUCTURA MENIULUI.....	515
9.4 Ventilator de răcire.....	504	14.1 Meniu.....	515
10. INFORMAȚII ȘI SFATURI.....	504	14.2 Submeniu pentru: Curățare.....	515
10.1 Recomandări pentru gătit.....	504	14.3 Submeniu pentru: Opțiuni.....	516
10.2 Aer cald umed.....	504	14.4 Submeniu pentru: Configurare...	516
10.3 Aer cald umed - accesorii recomandate.....	505	14.5 Submeniu pentru: Service.....	517
10.4 Tabelele de gătit pentru instituttele de testare.....	505	15. ESTE SIMPLU!.....	517
11. ÎNGRIJIREA ȘI CURĂȚAREA.....	507	16. INFORMAȚII PRIVIND MEDIUL.....	518
11.1 Observații privind curățarea.....	507		
11.2 Cum se scot: Suporturile pentru raft	507		
11.3 Modul de utilizare: Curățare pirolitică.....	508		

1. INFORMAȚII PRIVIND SIGURANȚA

Înainte de instalarea și de utilizarea aparatului, citiți cu atenție instrucțiunile furnizate. Producătorul nu este responsabil pentru nicio vătămare sau daună rezultată din instalarea sau utilizarea incorectă. Păstrați permanent instrucțiunile într-un loc sigur și accesibil pentru o consultare ulterioară.

1.1 Siguranța copiilor și a persoanelor vulnerabile

- Acest aparat poate fi utilizat de copiii cu vârsta mai mare de 8 ani, de persoanele cu capacități fizice, senzoriale sau mentale reduse sau de persoanele ne-experimentate doar sub supraveghere sau după o scurtă instruire care să le

ofere informațiile necesare despre utilizarea sigură a aparatului și să le permită să înțeleagă pericolele la care se expun. Copiii cu vârsta mai mică de 8 ani și persoanele cu dizabilități profunde și complexe nu trebuie lăsate să se apropie de aparat dacă nu sunt supravegheate permanent.

- Copiii trebuie supravegheați pentru a vă asigura că nu se joacă cu aparatul.
- Nu lăsați ambalajele la îndemâna copiilor și aruncați-le conform reglementărilor.
- **AVERTISMENT:** Aparatul și piesele accesibile ale acestuia devin fierbinți pe durata utilizării. Nu lăsați copiii și animalele de companie în apropierea aparatului atunci când funcționează și se răcește.
- Dacă aparatul are un dispozitiv de siguranță pentru copii, acesta trebuie activat.
- Copiii nu vor realiza operațiunile de curățare sau de întreținere care revin utilizatorului aparatului fără a fi supravegheați.

1.2 Informații generale despre siguranță

- Acest aparat poate fi utilizat numai pentru gătire.
- Acest aparat este proiectat pentru utilizarea în locuințe individuale la interior
- Acest aparat electrocasnic poate fi utilizat în birouri, camere de oaspeți, camere de oaspeți cu paturi și mic dejun, case de oaspeți în cadrul fermelor și alte spații de cazare similare, în care această utilizare nu depășește (media) nivelurile de utilizare domestică.
- Instalarea acestui aparat și înlocuirea cablului vor fi efectuate exclusiv de o persoană calificată.
- Nu folosi aparatul înainte de a-l instala în structura încorporată.
- Aparatul trebuie deconectat de la sursa de alimentare înainte de a efectua orice operațiune de întreținere.

INSTRUCȚIUNI DE SIGURANȚĂ

- În cazul în care cablul de alimentare este deteriorat, acesta trebuie înlocuit de producător, de centrul de service autorizat al acestuia sau de persoane cu o calificare similară pentru a se evita electrocutarea.
- **AVERTISMENT:** Asigurați-vă că aparatul este oprit înainte de a înlocui becul pentru a evita o posibilă electrocutare.
- **AVERTISMENT:** Aparatul și piesele accesibile ale acestuia devin fierbinți pe durata utilizării. Se recomandă ca elementele de încălzire sau suprafața aparatului să nu fie atinse.
- Utilizați întotdeauna mănuși de cuptor pentru a scoate sau a pune în aparat vase sau accesorii.
- Utilizați doar senzorul alimentar (senzorul) recomandat pentru acest aparat.
- Pentru a scoate suporturile pentru raft trebuie să trageți mai întâi de partea din față a suportului, după care să îndepărtați capătul din spate de pereții laterali. Instalați suporturile pentru raft în ordine inversă.
- Nu folosiți un aparat de curățat cu abur pentru a curăța aparatul.
- Nu folosiți substanțe abrazive dure sau raclete ascuțite de metal pentru a curăța sticla ușii deoarece acestea pot zgâria suprafața, ceea ce poate avea drept consecință spargerea sticlei.
- Înainte de curățarea pirolitică, scoateți toate accesoriile și depunerile/deversările excesive din cavitatea aparatului.

2. INSTRUCȚIUNI DE SIGURANȚĂ

2.1 Instalarea

**AVERTISMENT!**

Doar o persoană calificată trebuie să instaleze acest aparat.

- Îndepărtați toate ambalajele.
- Dacă aparatul este deteriorat, nu îl instalați sau utilizați.
- Urmați instrucțiunile de instalare furnizate împreună cu aparatul.
- Aveți întotdeauna grijă când mutați aparatul deoarece acesta este greu. Folosiți întotdeauna mănuși de protecție și încălțăminte închisă.

INSTRUCȚIUNI DE SIGURANȚĂ

- Nu trageți aparatul de mâner.
- Instalați aparatul într-un loc sigur și adecvat care satisface cerințele privind instalarea.
- Respectați distanțele minime față de alte aparate și corpuri de mobilier.
- Înainte de a instala aparatul, verificați dacă ușa aparatului se poate deschide fără probleme.
- Aparatul este prevăzut cu un sistem de răcire electrică. Pentru a funcționa, acesta necesită curent electric.
- Unitatea încorporabilă trebuie să respecte cerințele de stabilitate ale DIN 68930.

Înălțimea minimă a dulapului (Înălțimea minimă a dulapului de sub blatul de lucru)	578 (600) mm
Lățimea dulapului	560 mm
Adâncimea dulapului	550 (550) mm
Înălțimea părții frontale a aparatului	594 mm
Înălțimea părții posterioare a aparatului	576 mm
Lățimea părții frontale a aparatului	595 mm
Lățimea părții posterioare a aparatului	559 mm
Adâncimea aparatului	567 mm
Adâncimea încorporabilă a aparatului	546 mm
Adâncimea cu ușa deschisă	1027 mm
Dimensiunea minimă a orificiului de ventilație. Orificiul este poziționat în partea din spate jos	560x20 mm
Lungimea cablului de alimentare electrică. Cablul este poziționat în colțul dreapta al peretelui posterior	1500 mm
Șuruburi de montaj	4x25 mm

2.2 Conexiunea la rețeaua electrică



AVERTISMENT!

Pericol de incendiu și electrocutare.

- Toate conexiunile electrice trebuie realizate de către un electrician calificat.
- Aparatul trebuie legat la o priză cu împământare.
- Asigurați-vă că parametrii de pe plăcuța cu date tehnice sunt compatibili cu valorile nominale ale sursei de alimentare.

INSTRUCȚIUNI DE SIGURANȚĂ

- Utilizați întotdeauna o priză cu protecție (împământare) contra electrocutării, montată corect.
- Nu folosiți prize multiple și cabluri prelungitoare.
- Procedați cu atenție pentru a nu deteriora ștecherul și cablul de alimentare electrică. Dacă este necesară înlocuirea cablului de alimentare, acesta trebuie înlocuit numai de către Centrul de service autorizat.
- Nu lăsați cablurile de alimentare electrică să atingă sau să se afle în apropierea ușii aparatului sau a nișei de sub aparat, în special atunci când acesta funcționează sau ușa este fierbinte.
- Protecția la electrocutare a pieselor aflate sub tensiune și izolate trebuie fixată astfel încât să nu permită scoaterea ei fără folosirea unor unelte.
- Introduceți ștecherul în priză numai după încheierea procedurii de instalare. Asigurați accesul la priză după instalare.
- Dacă priza de curent prezintă jocuri, nu conectați ștecherul.
- Nu trageți de cablul de alimentare pentru a scoate din priză aparatul. Trageți întotdeauna de ștecher.
- Folosiți doar dispozitive de izolare adecvate: întrerupătoare pentru protecția liniei, siguranțe (siguranțe înfiletabile scoase din suport), contactori și declanșatori la protecția de împământare.
- Instalația electrică trebuie să fie prevăzută cu un dispozitiv de izolare, care să vă permită să deconectați aparatul de la rețea la toți polii. Dispozitivul izolator trebuie să aibă o deschidere între contacte de cel puțin 3 mm.
- Închideți complet ușa aparatului înainte de a conecta ștecherul la priză.
- Acest aparat este livrat cu un ștecăr și un cablu de alimentare electrică.

2.3 Utilizarea



AVERTISMENT!

Pericol de rănire, arsuri și electrocutare sau explozie.

- Nu modificați specificațiile acestui aparat.
- Verificați dacă orificiile de ventilație nu sunt blocate.
- Nu lăsați aparatul nesupravegheat în timpul funcționării.
- Dezactivați aparatul după fiecare întrebuintare.
- Procedați cu atenție la deschiderea ușii aparatului atunci când aparatul este în funcțiune. Se poate degaja aer fierbinte.
- Nu acționați aparatul având mâinile umede sau când acesta este în contact cu apa.
- Nu aplicați presiune asupra ușii deschise.
- Nu utilizați aparatul ca suprafață de lucru sau ca loc de depozitare.
- Deschideți ușa aparatului cu atenție. Utilizarea unor ingrediente cu conținut de alcool poate determina prezența aburilor de alcool în aer.
- Nu lăsați scântele sau flăcările deschise să intre în contact cu aparatul atunci când deschideți ușa.
- Produsele inflamabile sau obiectele umezite cu produse inflamabile nu trebuie introduse în aparat, nici puse alături sau deasupra acestuia.



AVERTISMENT!

Pericol de deteriorare a aparatului.

- Pentru a preveni deteriorarea sau decolorarea emailului:
 - nu puneți vase sau alte obiecte în aparat direct pe baza acestuia.

- nu puneți folie din aluminiu direct pe baza cavității aparatului.
- nu puneți apă direct în aparatul fierbinte.
- nu țineți vase umede și alimente în interior după încheierea gătirii.
- procedați cu atenție la demontarea sau instalarea accesoriilor.
- Decolorarea emailului sau a oțelului inoxidabil nu are niciun efect asupra funcționării aparatului.
- Folosiți o cratiță adâncă pentru prăjiturile însirocate. Sucurile de fructe lasă pete care pot fi permanente.
- Gătiți întotdeauna cu ușa închisă a aparatului.
- Dacă aparatul este instalat în spatele unui panou de mobilă (de ex. o ușă), asigurați-vă că ușa nu se închide niciodată atunci când aparatul funcționează. Căldura și umezeala se pot acumula în spatele panoului închis de mobilă ceea ce produce daune aparatului, unității carcasi sau podelei. Nu închideți panoul de mobilă dacă aparatul nu s-a răcit complet după utilizare.

2.4 Îngrijirea și curățarea



AVERTISMENT!

Pericol de vătămare personală, incendiu sau deteriorare a aparatului!

- Înainte de a efectua operațiunile de întreținere, dezactivați aparatul și scoateți ștecherul din priză.
- Verificați dacă aparatul s-a răcit. Există riscul de spargere a panourilor de sticlă.
- Înlocuiți imediat panourile de sticlă ale ușii dacă acestea sunt deteriorate. Contactați Centrul de service autorizat.
- Aveți grijă atunci când îndepărtați ușa aparatului. Ușa este grea!
- Curățați cu regularitate aparatul pentru a preveni deteriorarea materialului de la suprafață.
- Curățați aparatul cu o lavetă moale și umedă. Utilizați numai detergenți neutri. Nu folosiți niciun produs abraziv, burete abraziv, solvent sau obiect metalic.
- Dacă folosiți un spray pentru cuptor, respectați instrucțiunile de siguranță de pe ambalajul acestuia.

2.5 Curățare pirolitică



AVERTISMENT!

Pericol de vătămare / Incendiere / Emisii de substanțe chimice (fumuri) în Modul Pirolitic.

- Înainte de a efectua curățarea pirolitică și preîncălzirea inițială, scoateți din interiorul cuptorului:
 - toate reziduurile de alimente, petele/depunerile de ulei sau grăsimi.
 - orice obiecte detașabile (inclusiv rafturi, șine laterale etc., furnizate împreună cu aparatul), în special orice oale, cratițe, tăvi, ustensile neaderente, etc.
- Citiți cu atenție toate instrucțiunile pentru curățarea pirolitică.
- Nu permiteți accesul copiilor la aparat în timpul funcționării Curățării pirolitice. Aparatul se încinge foarte tare, iar aerul fierbinte este degajat din orificiile frontale de răcire.
- Curățarea pirolitică este o operațiune efectuată la temperatură înaltă care poate degaja fum de la reziduurile alimentare și materialele componente, prin urmare consumatorii sunt sfătuiți:
 - să asigure o ventilare bună în timpul și după curățarea pirolitică.
 - asigură o bună ventilare în timpul și după preîncălzirea inițială.

INSTRUCȚIUNI DE SIGURANȚĂ

- Nu vărsați și nu puneți apă pe ușa cuptorului în timpul și după curățarea pirolitică pentru a evita deteriorarea panourilor de sticlă.
- Fumurile eliberate de toate cuptoarele pirolitice / reziduurile de la gătit conform celor prezentate anterior nu sunt periculoase pentru oameni, inclusiv pentru copii sau persoane cu probleme medicale.
- Nu le permiteți animalelor de companie accesul în apropierea aparatului în timpul și după curățarea pirolitică și preîncălzirea inițială. Animalele de companie mici (în special păsările și reptilele) pot fi foarte sensibile la schimbările de temperatură și la fumul emis.
- Suprafețele neaderente de pe oale, cratițe, tăvi, ustensile etc. se pot deteriora la temperatura înaltă de curățare pirolitică a tuturor cuptoarelor pirolitice și pot fi de asemenea o sursă de fum nociv de nivel redus.

2.6 Iluminare interioară



AVERTISMENT!

Pericol de electrocutare.

- Referitor la becul (becurile) din acest produs și becurile de schimb vândute separat: Aceste becuri sunt concepute pentru a suporta situațiile fizice extreme din aparatele electrocasnice, cum ar fi cele de temperatură, vibrație, umiditate sau au rolul de a semnaliza informații privitoare la starea operațională a aparatului. Acestea nu sunt destinate utilizării în alte aplicații și nu sunt adecvate pentru iluminarea camerelor din locuință.
- Acest produs conține o sursă de lumină cu clasa de eficiență energetică G.
- Folosiți exclusiv becuri cu aceleași specificații.

2.7 Serviciul de asistență tehnică

- Pentru a repara aparatul contactați Centrul de service autorizat.
- Utilizați doar piese de schimb originale.

2.8 Eliminare



AVERTISMENT!

Pericol de rănire sau sufocare.

- Contactați autoritatea locală pentru informații privind eliminarea aparatului.
- Deconectați aparatul de la sursa de alimentare electrică.
- Tăiați cablul de alimentare electrică chiar de lângă aparat și aruncați-l.
- Scoateți încuietoarea ușii pentru a nu permite copiilor sau animalelor de companie să rămână blocați în aparat.

3. DESCRIEREA PRODUSULUI

3.1 Prezentare generală

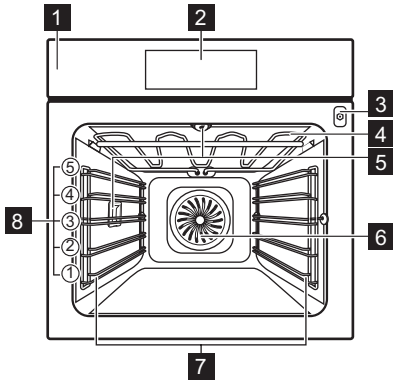

- 1** Panou de comandă
- 2** Afișaj
- 3** Priză pentru senzorul de gătire
- 4** Element de încălzire
- 5** Bec
- 6** Ventilator
- 7** Suport pentru raft, detașabil
- 8** Poziții raft

3.2 Accesorii

Raft sârmă

Pentru veselă, forme pentru prăjituri, fripturi.

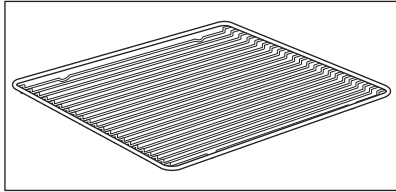

Tavă de gătit

Pentru prăjituri și biscuiți.

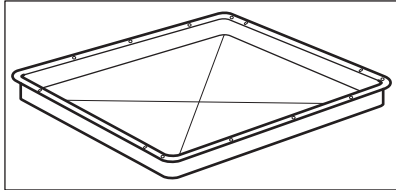

Cratiță

Pentru coacere și frigere sau ca tavă pentru grăsime.

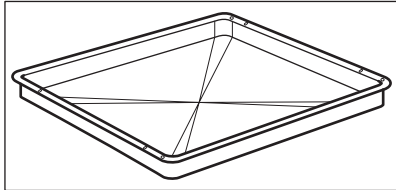

PANOUL DE COMANDĂ

Senzor de gătire

Pentru a măsura temperatura din interiorul mâncării.

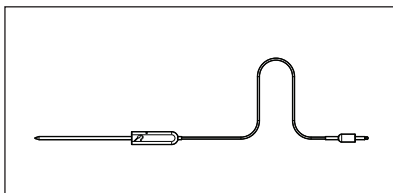

Ghidaje telescopice

Pentru a introduce și a scoate mai ușor tăvile și grătarul metalic.

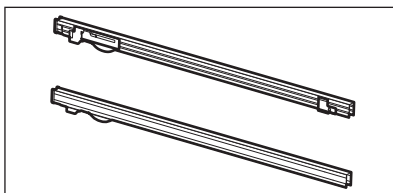

4. PANOUL DE COMANDĂ

4.1 Prezentarea panoului de comandă

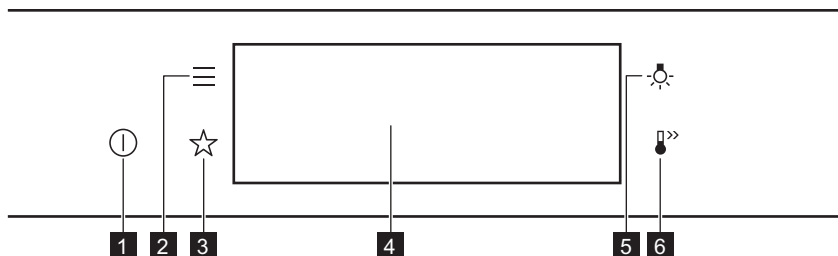







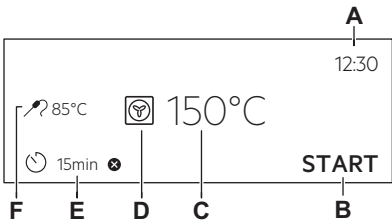

1	Pornit / Oprit	Apasă lung pentru a porni și opri aparatul.
2	Meniu	Enumeră funcțiile aparatului.
3	Favorite	Listează setările favorite.
4	Afișaj	Arată setările curente ale aparatului.
5	Comutator bec	Pentru a porni și a opri lumina.
6	Încălzire rapidă	Pentru a activa și dezactiva funcția: Încălzire rapidă.

 <p>Apasă</p>	 <p>Mută</p>	 <p>Apasă lung</p>
<p>Atinge suprafața cu degetul.</p>	<p>Glisează degetul pe suprafață.</p>	<p>Apasă pe suprafață timp de 3 secunde.</p>

4.2 Afișaj

	<p>Afișaj cu funcțiile cheie setate.</p> <ul style="list-style-type: none"> A. Timpul B. START/STOP C. Temperatură D. Funcții de încălzire E. Cronometru F. Senzor de gătire (doar pentru anumite modele)
---	---

Indicatori afișaj

<p>Indicatori de bază - pentru navigare pe afișaj.</p>			
<p>OK</p> <p>Pentru a confirma o selecție / setare.</p>	 <p>Pentru a reveni la submeniul anterior din meniu.</p>	 <p>Pentru a anula ultima comandă.</p>	 <p>Pentru a activa și dezactiva opțiunile.</p>
<p>Sonor alarmă Indicatorii funcției - atunci când durata setată pentru gătit se încheie, se emite un semnal sonor.</p>			
 <p>Funcția este activată.</p>	 <p>Funcția este activată. Gătirea se oprește automat.</p>	 <p>Alarma sonoră este dezactivată.</p>	
<p>Indicatoare cronometru</p>			
 <p>Pentru a seta funcția: Pornire întârziată.</p>	 <p>Pentru a anula setarea.</p>		

ÎNAINTE DE PRIMA UTILIZARE

5. ÎNAINTE DE PRIMA UTILIZARE



AVERTISMENT!

Consultați capitolele privind siguranța.

5.1 Curățarea inițială

Pasul 1	Pasul 2	Pasul 3
Scoate accesoriile și suporturile de raft detașabile din aparat.	Curăță aparatul și accesoriile doar cu o lavetă din microfibră, apă caldă și un detergent neagresiv.	Pune accesoriile și suporturile de raft detașabile înapoi în cuptor.

5.2 Prima conectare

Afișajul indică mesajul de bun venit după prima conectare.

Trebuie să setați: Limba, Luminozitate display, Tonul de la taste, Volum la apăsare taste, Timpul.

5.3 Preîncălzirea inițială

Preîncălziți cuptorul gol înainte de a-l folosi prima dată.

Pasul 1	Scoateți toate accesoriile din cuptor și suporturile pentru raftul mobil.
Pasul 2	Setați temperatura maximă a funcției: . Lăsați cuptorul să funcționeze timp de 1 h.
Pasul 3	Setați temperatura maximă a funcției: . Lăsați cuptorul să funcționeze timp de 15 min.

Cuptorul poate emite un miros și fum în timpul pre-încălzirii. Asigurați-vă că încăperea este ventilată.

6. UTILIZAREA ZILNICĂ



AVERTISMENT!

Consultați capitolele privind siguranța.

6.1 Modul de setare Funcții de încălzire

Pasul 1	Porniți cuptorul. Afișajul indică funcția de gătire implicită.
Pasul 2	Apasă pe simbolul funcției de gătire  pentru a intra în submeniu.
Pasul 3	Selectați funcția de gătire și apăsați: OK. Afișajul indică: temperatura.
Pasul 4	Setare: temperatura. Apăsați: OK.
Pasul 5	Apasă: START . Senzor de gătire - puteți conecta senzorul în orice moment înainte sau în timpul gătirii.
STOP - apăsați pentru a opri funcția de gătire.	
Pasul 6	Opriți cuptorul.

6.2 Modul de utilizare: Gătire asistată



Fiecare preparat din acest submeniu are o funcție și temperatură recomandate. Puteți regla timpul și temperatura.

Pentru anumite preparate, puteți găti și cu:

- Stab. auto a greutatii
- Senzor de gătire

Gradul până la care este gătit un preparat:









- În sânge sau Suculent
- Mediu
- Bine făcut sau Bine facut

Pasul 1	Porniți cuptorul.
Pasul 2	Apasă:  .
Pasul 3	Apăsați:  . Accesați: Gătire asistată.
Pasul 4	Alegeți un preparat sau un tip de aliment.
Pasul 5	Apasă: START .









6.3 Funcții de gătire

UTILIZAREA ZILNICĂ

STANDARD

Funcția de încălzire	Utilizare
 Grill	Pentru gătitul la grătar a felilor subțiri de alimente și pentru pâine prăjită.
 Gătire intensiva	Pentru a rumeni bucăți mari de carne sau carne de pasăre nedezosată pe un singur raft. Pentru gratinare și rumenire.
 Aer cald cu ventilație	Pentru a coace simultan pe până la trei poziții ale raftului și pentru a deshidrata alimentele. Setează temperatura cu 20 - 40°C mai jos decât pentru Încălzire sus și jos.
 Preparate congelate	Pentru a găti mâncăruri semipreparate crocante, cum ar fi cartofi prăjiți, cartofi wedge sau rulouri crocante.
 Încălzire sus și jos	Pentru a coace și rumeni alimentele fără să schimbi poziția raftului.
 Funcție Pizza	Pentru a coace pizza. Pentru rumenire intensivă și crocant la bază.
 Încălzire jos	Pentru a coace prăjituri crocante la bază și pentru a conserva alimentele.
 Coacere pâine	Folosiți această funcție pentru a prepara pâine și chifle cu rezultate asemănătoare profesioniștilor, în ceea ce privește textura crocantă, culoarea și strălucirea crustei.
 Aluaturi	Pentru a accelera dospirea aluatului cu drojdie. Acesta previne uscarea suprafeței aluatului și menține elasticitatea sa.

SPECIALITĂȚI

Funcția de încălzire	Utilizare
 Conservare	Pentru conservarea legumelor (de exemplu murături).
 Dezhidratare	Pentru a usca fructe, legume și ciuperci feliate.
 Încalzire farfurii	Pentru a pre-încălzi farfuriile înainte de servire.
 Decongelare	Pentru a decongela alimente (legume și fructe). Timpul necesar decongelării depinde de cantitatea și mărimea preparatelor congelate.
 Au Gratin	Pentru preparate precum lasagna sau cartofi gratinați. Pentru gratinare și rumenire.
 Gătire la temp. scăzută	Pentru prepararea fripturilor fragede și suculente.
 Menține cald	Pentru a păstra preparatele calde. Te rugăm să reții că unele preparate pot continua să gătească și să se usuce în timp ce sunt păstrate calde. Acoperă vasele dacă este necesar
 Aer cald umed	Această funcție este concepută pentru a economisi energie în timpul gătirii. Când utilizezi această funcție, temperatura din interiorul aparatului poate diferi de temperatura setată. Se utilizează căldura reziduală. Putea de încălzire poate fi redusă. Pentru mai multe informații, consultă capitolul „Utilizarea zilnică”, Note despre: Aer cald umed.

6.4 Note despre: Aer cald umed

Această funcție a fost folosită pentru conformarea cu clasa de eficiență energetică și cerințele de ecodesign EU 65/2014 (în conformitate cu și EU 66/2014). Teste conforme cu: IEC/EN 60350-1.

Ușa cuptorului trebuie închisă pe durata gătirii pentru a nu întrerupe funcția astfel încât cuptorul să funcționeze cu cea mai ridicată eficiență energetică posibilă.

FUNCȚIILE CEASULUI

Atunci când folosiți această funcție, becul se stinge automat după 30 de sec. Pentru instrucțiuni de gătire consultați capitolul „Informații și sfaturi”, Aer cald umed Pentru recomandări generale privind economia de energie, consultați capitolul „Eficiența energetică”, Economisirea energiei.

7. FUNCȚIILE CEASULUI

7.1 Descrierea funcțiilor ceasului

Funcția ceas	Aplicație
Durată gătire	Pentru a seta durata gătirii. Maximul este 23 h 59 min.
Acțiunea de finalizare	Pentru a seta ce se întâmplă atunci când cronometrul termină număratoarea.
Pornire întârziată	Pentru a amâna pornirea și/sau terminarea gătirii.
Extindere timp	Pentru a extinde durata gătirii.
Reamintire	Pentru a seta o numărătoare inversă. Maximul este 23 h 59 min. Această funcție nu afectează funcționarea aparatului.
Cronometru numărătoare directă	Monitorizează durata de funcționare a funcției. Cronometru numărătoare directă- îl puteți porni și opri.

7.2 Modul de setare Funcțiile ceasului

Cum se setează ceasul	
Pasul 1	Porniți cuptorul.
Pasul 2	Apăsați: Timpul.
Pasul 3	Setarea timpului. Apăsați: OK.

Modul de setare a timpului de gătire	
Pasul 1	Alegeți funcția de gătire și setați temperatura.
Pasul 2	Apasă:  .
Pasul 3	Setarea timpului. Apăsați: OK.

Cum se alege opțiunea de final	
Pasul 1	Alegeți funcția de gătire și setați temperatura.
Pasul 2	Apasă:  .
Pasul 3	Setați timpul de gătire.
Pasul 4	Apăsați: ● ● ●.
Pasul 5	Apasă: Acțiunea de finalizare.
Pasul 6	Alegeți opțiunea preferată: Acțiunea de finalizare.
Pasul 7	Apăsați: OK. Repetați acțiunea până când afișajul prezintă ecranul principal.

Cum se efectuează pornire întârziată a gătirii	
Pasul 1	Setați funcția de gătire și temperatura.
Pasul 2	Apasă:  .
Pasul 3	Setați timpul de gătire.
Pasul 4	Apăsați: ● ● ●.
Pasul 5	Apasă: Pornire întârziată.
Pasul 6	Alegeți valoarea.
Pasul 7	Apăsați: OK. Repetați acțiunea până când afișajul prezintă ecranul principal.

Modul de extindere a duratei gătirii	
Când a mai rămas 10% din timpul de gătire și mâncarea pare să nu fie gata, puteți să extindeți durata gătirii. De asemenea, puteți modifica funcția de gătire.	
Apăsați +1min pentru a extinde durata gătitului.	

UTILIZAREA ACCESORIILOR

Cum se schimbă setările cronometrului

Pasul 1 Apăsați: .

Pasul 2 Setează valoarea cronometrului.

Pasul 3 Apăsați: OK.

Puteți modifica timpul setat în orice moment al gătirii.

8. UTILIZAREA ACCESORIILOR



AVERTISMENT!

Consultați capitele privind siguranța.

8.1 Introducerea accesoriilor

O mică adâncitură în partea de sus sporește siguranța. Adânciturile sunt și dispozitive anti-răsturnare. Marginea ridicată a raftului împiedică alunecarea vaselor de pe raft.

Raft sârmă:

Împinge raftul pe șinele de ghidare ale suportului pentru rafturi.

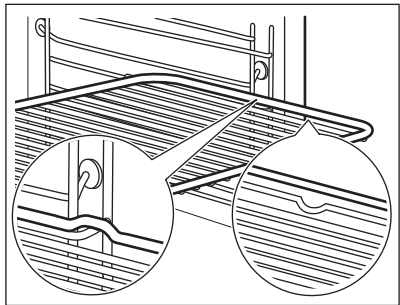

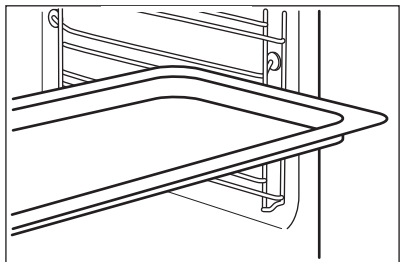

Tavă de gătit / Cratiță adâncă:

Împinge tava pe șinele de ghidare.



8.2 Senzor de gătire

Senzor de gătire - măsoară temperatura din interiorul alimentului. Se poate folosi cu fiecare funcție de gătire.

Există două temperaturi care trebuie setate:	
 Temperatura cuptorului: minim 120°C.	 Temperatura zonei de mijloc.



Pentru rezultate optime de gătire:		
Ingredientele trebuie să fie la temperatura camerei.	Nu se va utiliza pentru preparate lichide.	În timpul gătirii trebuie să rămână în preparat.

Cuptorul calculează un timp aproximativ pentru sfârșitul gătirii. Aceasta depinde de cantitatea de alimente, funcția setată la cuptor și de temperatură.

8.3 Modul de utilizare: Senzor de gătire

Pasul 1	Porniți cuptorul.	
Pasul 2	Setați o funcție de încălzire și, dacă este necesar, temperatura cuptorului.	
Pasul 3	Introduceți: Senzor de gătire.	
Carne, pasăre și pește	Caserolă	
Introduceți vârful Senzor de gătire în mijlocul bucății de carne, pește, în cea mai groasă parte, dacă este posibil. Asigurați-vă că cel puțin 3/4 din Senzor de gătire se află în interiorul preparatului.	Introduceți vârful Senzor de gătire exact în centrul caserolei. Senzor de gătire trebuie să rămână într-un loc fix în timpul gătirii. Folosiți un ingredient solid pentru a realiza acest lucru. Folosiți marginea tăvii de gătit pentru a sprijini mânerul de silikon al Senzor de gătire. Vârful Senzor de gătire nu trebuie să atingă fundul unui vas de copt.	

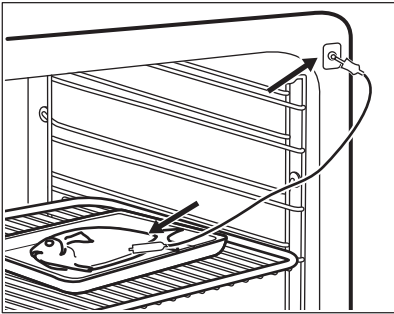
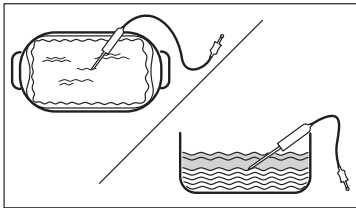
FUNȚII SUPLIMENTARE



	
Pasul 4	Conectați Sensor de gătire la priză din partea frontală a cuptorului. Afișajul indică temperatura curentă a: Sensor de gătire.
Pasul 5	 - apăsați pentru a seta temperatura zonei de mijloc a senzorului.
Pasul 6	<ul style="list-style-type: none">● ● ● - apăsați pentru a seta opțiunea preferată:• Sonor alarmă - când mâncarea ajunge la temperatura zonei de mijloc, este emis un semnal.• Sonor alarmă și terminare gătire - când mâncarea ajunge la temperatura zonei de mijloc, este emis un semnal și cuptorul se oprește.
Pasul 7	Selectați opțiunea și apăsați în mod repetat: OK pentru a accesa ecranul principal.
Pasul 8	Apăsați: START . Când alimentul atinge temperatura setată, este emis semnalul sonor. Puteți alege să opriți sau să continuați gătitul pentru a vă asigura că mâncarea este bine făcută.
Pasul 9	Scoateți Sensor de gătire conectorul din priză și preparatul din cuptor.  AVERTISMENT! Există pericolul de arsuri deoarece Sensor de gătire devine fierbinte. Aveți grijă atunci când îl deconectați și îl scoateți din mâncare.

9. FUNCȚII SUPLIMENTARE

9.1 Cum se salvează: Favorite



Puteți salva setările favorite, cum ar fi funcția de gătit, durata gătitului, temperatura sau funcția de curățare. Puteți salva 3 setări favorite.

Pasul 1	Pornește aparatul.
----------------	--------------------

Pasul 2	Selectați setarea preferată.
Pasul 3	Apăsați:  . Selectați: Favorite.
Pasul 4	Selectați: Salvare setări curente.
Pasul 5	Apăsați + pentru a adăuga setarea la lista de: Favorite. Apăsați OK.
<p> - apăsați pentru a reseta setarea.</p> <p> - apăsați pentru a anula setarea.</p>	



9.2 Funcția blocare

Această funcție împiedică modificarea accidentală a funcției de gătire.

Pasul 1	Pornește aparatul.
Pasul 2	Setează o funcție de gătire.
Pasul 3	 ,  - apăsa-le simultan pentru a activa funcția.
Pentru a dezactiva funcția, repetă pasul 3.	

9.3 Oprirea automată

Din motive de siguranță, aparatul se oprește după o perioadă dacă o funcție de gătire este activă și nu modificați nicio setare.

 (°C)	 (h)
30 - 115	12.5
120 - 195	8.5
200 - 245	5.5
250 - maxim	3

Oprirea automată nu funcționează cu aceste funcții: Iluminare, Senzor de gătire, Timp de terminare, Gătire la temp. scăzută.

9.4 Ventilator de răcire

Atunci când aparatul este în funcțiune, ventilatorul de răcire pornește automat pentru a menține reci suprafețele aparatului. Dacă oprești cuptorul, ventilatorul de răcire va continua să funcționeze până când aparatul s-a răcit.

10. INFORMAȚII ȘI SFATURI

10.1 Recomandări pentru gătit



Temperatura și duratele de gătire din tabele sunt doar orientative. Acestea depind de rețetele și de calitatea și cantitatea ingredientelor utilizate.

Aparatul tău poate să se comporte diferit la coacere sau rumenire față de aparatul tău anterior. Sfaturile de mai jos prezintă setările recomandate pentru temperatură, durata gătirii și poziția raftului pentru anumite tipuri de alimente.





Dacă nu găsești setările pentru o anumită rețetă, caută alta similară.

Pentru mai multe recomandări de gătire, consultă tabelele de gătire de pe site-ul nostru web. Pentru a găsi recomandările de gătire, verifică numărul PNC de pe plăcuța cu date tehnice, de pe cadrul frontal al cavității aparatului.

10.2 Aer cald umed



Pentru cele mai bune rezultate, respectați sugestiile din tabelul de mai jos.

		°C		
Rulouri dulci, 16 bucăți	tavă de gătit sau tavă de colectare	180	2	25 - 35
Ruladă	tavă de gătit sau tavă de colectare	180	2	15 - 25
Pește întreg, 0,2 kg	tavă de gătit sau tavă de colectare	180	3	15 - 25
Prăjituri, 16 bucăți	tavă de gătit sau tavă de colectare	180	2	20 - 30
Pricomigdale, 24 de bucăți	tavă de gătit sau tavă de colectare	160	2	25 - 35
Brioșe, 12 bucăți	tavă de gătit sau tavă de colectare	180	2	20 - 30

		°C		
Pateuri sărate, 20 de bucăți	tavă de gătit sau tavă de colectare	180	2	20 - 30
Fursecuri, 20 de bucăți	tavă de gătit sau tavă de colectare	140	2	15 - 25
Mini tarte, 8 bucăți	tavă de gătit sau tavă de colectare	180	2	15 - 25

10.3 Aer cald umed - accesoriile recomandate

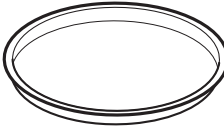
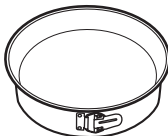

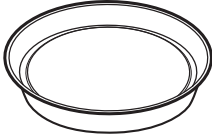

Folosiți forme și recipiente în culori închise, fără reflexie. Acestea absorb mai bine căldura decât vasele deschise la culoare și cu reflexie.

			
Tigăie de pizza	Tavă de copt	Ramekin-uri	Tavă rotundă pentru tarte
Culoare închisă, fără reflexie Diametru de 28 cm	Culoare închisă, fără reflexie Diametru de 26 cm	Ceramică Diametru de 8 cm, înălțime de 5 cm	Culoare închisă, fără reflexie Diametru de 28 cm





10.4 Tabelele de gătit pentru institutele de testare

Informații pentru institutele de testare





Teste conforme cu: EN 60350, IEC 60350.
Coacerea pe un singur nivel - coacerea în forme

		 °C	 min	
Pandișpan fără grăsimi	Aer cald cu ventilatie	160	45 - 60	2
Pandișpan fără grăsimi	Încalzire sus și jos	160	45 - 60	2
Plăcintă cu mere, 2 forme Ø20 cm	Aer cald cu ventilatie	160	55 - 65	2





INFORMAȚII ȘI SFATURI

		 °C	 min	
Plăcintă cu mere, 2 forme Ø20 cm	Încalzire sus și jos	180	55 - 65	1
Biscuit sfărâmișos	Aer cald cu ventilație	140	25 - 35	2
Biscuit sfărâmișos	Încalzire sus și jos	140	25 - 35	2





Coacerea pe un singur nivel - biscuiți
Utilizați raftul de pe al treilea nivel.

		 °C	 min
Prăjituri mici, 20 bucăți pe tavă, preîncălziți cuptorul gol	Aer cald cu ventilație	150	20 - 30
Prăjituri mici, 20 bucăți pe tavă, preîncălziți cuptorul gol	Încalzire sus și jos	170	20 - 30

Coacere pe mai multe niveluri - biscuiți

		 °C	 min	
Biscuit sfărâmișos	Aer cald cu ventilație	140	25 - 45	2 / 4
Prăjituri mici, 20 bucăți pe tavă, preîncălziți cuptorul gol	Aer cald cu ventilație	150	25 - 35	1 / 4
Pandișpan fără grăsimi	Aer cald cu ventilație	160	45 - 55	2 / 4
Plăcintă cu mere, 1 formă per grilă (Ø 20 cm)	Aer cald cu ventilație	160	55 - 65	2 / 4

Grill
Preîncălziți cuptorul gol timp de 5 minute.
Grill cu setarea maximă a temperaturii.

		 min	
Pâine prăjită	Grill	1 - 2	5
Friptură de vită, întoarceți la jumătatea duratei de gătit	Grill	24 - 30	4



11. ÎNGRIJIREA ȘI CURĂȚAREA



AVERTISMENT!

Consultați capitolele privind siguranța.

11.1 Observații privind curățarea

 Agenți de curățare	Curăța partea din față a aparatului doar cu o lavetă din microfibră, cu apă caldă și un detergent neagresiv.
	Folosește o soluție de curățare dedicată pentru suprafețe metalice.
	Curăța petele cu un detergent neagresiv.
 Utilizarea zilnică	Curăța cavitatea după fiecare utilizare. Depunerile de grăsime sau de orice alte reziduuri pot provoca un incendiu.
	Nu depozita preparatele în aparat pentru mai mult de 20 de minute. Usucă cavitatea după fiecare utilizare doar cu o lavetă din microfibră.
 Accesorii	Curăța toate accesoriile după fiecare utilizare și lăsa-le să se usuce. Folosește doar o lavetă din microfibră, apă caldă și un detergent neagresiv. Nu curăța accesoriile în mașina de spălat vase.
	Nu curăța accesoriile anti-aderente folosind un agent de curățare abraziv sau obiecte cu margini ascuțite.

11.2 Cum se scot: Suporturile pentru raft

Scoateți suporturile raftului pentru a curăța cuptorul.

ÎNGRIJIREA ȘI CURĂȚAREA

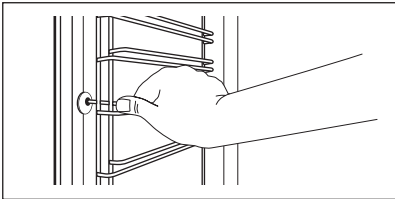
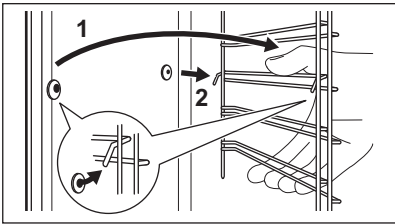
Pasul 1	Oprii cuptorul și așteptați să se răcească.	
Pasul 2	Trageți partea din față a suportului pentru rafturi și îndepărtați-o de peretele lateral.	
Pasul 3	Trageți partea din spate a suportului pentru raft și îndepărtați-o de peretele lateral și îndepărtați.	
Pasul 4	Instalați suporturile pentru raft în ordine inversă. Știfturile de fixare de pe ghidajele telescopice trebuie să fie îndreptate spre față.	

11.3 Modul de utilizare: Curățare pirolitică

Curățați cuptorul cu Curățare pirolitică.



AVERTISMENT!

Există pericolul de arsuri.



ATENȚIE!

Dacă sunt instalate alte aparate în același compartiment, nu le utilizați simultan cu această funcție. Acest lucru poate deteriora cuptorul.

Înainte de Curățare pirolitică:

Oprii cuptorul și așteptați să se răcească.	Scoateți toate accesoriile și suporturile rafturilor detașabile.	Curățați podeaua cuptorului și geamul de la interior al ușii folosind apă caldă, o lavetă moale și un detergent neutru.
---	--	---

Pasul 1	Pasul 2	Pasul 3
Porniți cuptorul.	Apăsați:  / Curățare	Selectați modul de curățare.
Opțiune	Mod de curățare	Durată
Curățare pirolitică, rapidă	Curățare ușoară	1 h

Curățare pirolitică, normală	Curățare normală	1 h 30 min
Curățare pirolitică, intensă	Curățare profundă	3 h
<p>i Când începe curățarea, ușa cuptorului se blochează și becul se stinge. Ventilatorul de răcire funcționează la o viteză mai ridicată.</p>		
<p>STOP - apăsați pentru a opri curățarea înainte de finalizare. Nu utilizați cuptorul înainte ca simbolul de blocare a ușii să dispară de pe afișaj.</p>		

La terminarea curățării:

Oprii cuptorul și așteptați să se răcească.	Curățați cavitatea cu o lavetă moale.	Îndepărtați reziduurile de la baza cavității.
---	---------------------------------------	---

11.4 Semnal De Reamintire La Curățare

Când apare semnalul de reamintire, se recomandă curățarea.

Utilizați funcția: Curățare pirolitică.

11.5 Cum se scoate și se montează: Ușa

Puteți scoate ușa și panourile de sticlă de la interior pentru a le curăța. Numărul panourilor de sticlă este diferit în funcție de model.



AVERTISMENT!

Ușa este grea.



ATENȚIE!

Manevrați sticla cu grijă, în special în preajma marginilor panoului frontal. Sticla se poate sparge.

Pasul 1	Deschideți ușa complet.	
Pasul 2	Ridicați și apăsați pârghiile de fixare (A) de pe cele două balamale ale ușii.	

ÎNGRIJIREA ȘI CURĂȚAREA

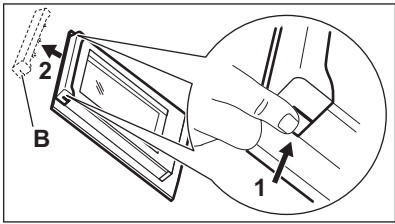
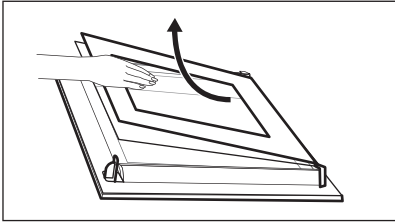
Pasul 3	Închideți ușa cuptorului până la prima poziție de deschidere (la un unghi de aproximativ 70°). Țineți ușa din ambele părți și scoateți-o din cuptor ținând-o la un unghi îndreptat în sus. Puneți ușa cu partea exterioară în jos pe o lavetă moale așezată pe o suprafață stabilă.	
Pasul 4	Țineți garnitura ușii (B) pe partea superioară a ușii de ambele părți și apăsați-o către interior pentru a elibera clema.	
Pasul 5	Trageți garnitura ușii spre față pentru a o scoate.	
Pasul 6	Țineți panourile de sticlă ale ușii de marginea superioară unul câte unul și trageți-le în sus din ghidaj.	
Pasul 7	Curățați panoul de sticlă cu apă și săpun. Uscați cu grijă panoul de sticlă. Nu curățați panourile de sticlă în mașina de spălat vase.	
Pasul 8	După curățare urmați pașii de mai sus în ordine inversă.	
Pasul 9	Mai întâi instalați panoul mai mic, apoi cel mare și ușa.	

11.6 Cum se înlocuiește: Bec



AVERTISMENT!
Pericol de electrocutare.
Becul poate fi fierbinte.

Înainte de a schimba becul:

Etapa 1	Etapa 2	Etapa 3
Opriți cuptorul. Așteptați până când cuptorul este rece.	Deconectați cuptorul de la sursa de alimentare electrică.	Puneți o lavetă pe fundul cavității.

Becul de sus

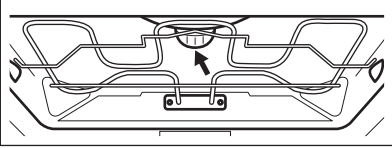
Pasul 1	Rotiți capacul de sticlă și scoateți-l.	
Pasul 2	Curățați capacul de sticlă.	
Pasul 3	Înlocuiți becul cu un bec adecvat rezistent la o temperatură de 300 °C.	
Pasul 4	Montați capacul de sticlă.	

Lampă laterală

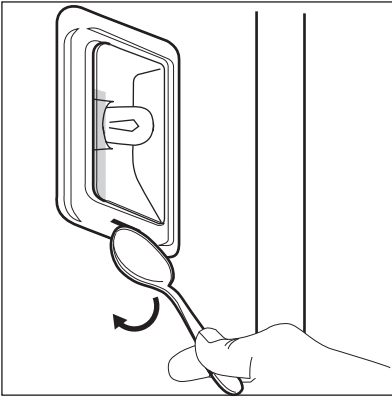
Pasul 1	Scoateți suportul din stânga al raftului pentru a avea acces la bec.	
Pasul 2	Folosiți un obiect îngust, neascuțit (de ex. o linguriță) pentru a scoate capacul de sticlă.	
Pasul 3	Curățați capacul de sticlă.	
Pasul 4	Înlocuiți becul cu un bec adecvat rezistent la o temperatură de 300 °C.	
Pasul 5	Montați capacul de sticlă.	
Pasul 6	Montați suporturile raftului din stânga.	



12. DEPANARE





AVERTISMENT!

Consultați capitolele privind siguranța.

12.1 Ce trebuie făcut dacă...



 Aparatul nu pornește sau nu se încălzește	
 Cauză posibilă	 Soluție
Aparatul nu este conectat la o sursă electrică sau este conectat incorect.	Verifică dacă aparatul este conectat corect la rețeaua electrică.
Ceasul nu este setat.	Setați ceasul, pentru detalii consultați Funcțiile ceasului capitolul, Cum se setează: Funcțiile ceasului.
Ușa nu este închisă corect.	Închide bine ușa.
Siguranța este arsă.	Verifică dacă siguranța este cauza problemei. Dacă problema cu siguranța reappare, contactează un electrician calificat.
Aparatul Blocare acces copii este pornit.	Consultă capitolul „Meniu”, submeniu pentru: Opțiuni.

 Componente	
 Descriere	 Soluție
Becul este ars.	Înlocuește becul, pentru detalii consultă capitolul „Îngrijirea și curățarea”, modul de înlocuire: Bec.

Penele de curent întrerup întotdeauna curățarea. Reia procesul de curățare, dacă a fost întrerupt de o pană de curent.

12.2 Mod de gestionare: Coduri de eroare

În cazul unei erori de software, pe afișaj va apărea un mesaj de eroare. În această secțiune vei găsi lista de probleme pe care le poți remedia singur.

 Cod și descriere	 Soluție
C2 - Senzor de gătire se află în cavitatea aparatului în timpul Curățare pirolitică.	Scoateți Senzor de gătire.
C3 - ușa nu este închisă complet în timpul Curățare pirolitică.	Închideți ușa.
F111 - Senzor de gătire nu este introdus corect în priză.	Conectat complet Senzor de gătire la priză.
F240, F439 - câmpurile tactile de pe afișaj nu funcționează corect.	Curăță suprafața afișajului. Asigură-te că nu există mizerie pe câmpurile tactile.
F908 - sistemul aparatului nu se poate conecta la panoul de comandă.	Oprește și pornește aparatul.

12.3 Date pentru service

Dacă nu poți remedia problema de unul singur, contactează comerciantul sau un centru de service autorizat.

Datele necesare solicitate de centrul de service se găsesc pe plăcuța cu date tehnice. Plăcuța cu datele tehnice se află pe cadrul frontal al cavității aparatului. Nu scoate plăcuța cu date tehnice din interiorul aparatului.

Îți recomandăm să notezi datele aici:	
Model (MOD.)
Numărul produsului (PNC)
Numărul de serie (S.N.)

13. EFICIENȚĂ ENERGETICĂ

13.1 Informații despre produs și Fișa cu informații despre produs în conformitate cu Regulamentul UE privind etichetare ecologică și energetică

Denumirea furnizorului	AEG
------------------------	-----

Identificarea modelului	BPE742380B 944188678 BPK742380B 944188672 BPK742380M 944188679	
Index de eficiență energetică	61.2	
Clasă de eficiență energetică	A++	
Consum de energie cu o încărcătură standard, modul convențional	1.09 kWh/ciclu	
Consum de energie cu o încărcare standard, în modul ventilație	0.52 kWh/ciclu	
Număr de cavități	1	
Sursă de căldură	Energie electrică	
Volumul	71 l	
Tip cuptor	Cuptor încorporabil	
Masă	BPE742380B	35.0 kg
	BPK742380B	36.0 kg
	BPK742380M	35.5 kg

IEC/EN 60350-1 - Aparate de gătit electrocasnice - Partea 1: Gamă, cuptoare, cuptoare cu abur și grill-uri - Metode pentru măsurarea performanței.

13.2 Economisirea de energie



Aparatul este prevăzut cu unele funcții care ajută la economisirea de energie în timpul procesului zilnic de gătit.

Asigură-te că ușa aparatului este închisă în timpul funcționării. Nu deschide ușa aparatului prea des în timpul gătirii. Menține garnitura ușii curată și asigură-te că este bine fixată în poziție.

Folosește vase metalice pentru o economie optimizată de energie.

Atunci când este posibil, nu preîncălzi aparatul înainte de gătit.

Ai grijă ca pauzele să fie cât mai mici între două coaceri, atunci când pregătești mai multe preparate o dată.

Gătitul cu ventilator

Atunci când este posibil, folosește funcțiile de gătit cu ventilator pentru a economisi energie.

Căldura reziduală

Dacă un program este activat cu Durata, iar durata de gătit este mai mare de 30 de min, elementele de încălzire se vor opri automat mai devreme în cazul anumitor funcții ale aparatului.

Ventilatorul și lumina vor fi în continuare active. Atunci când oprești aparatul, pe afișaj va fi apărea valoarea căldurii reziduale. Căldura poate fi utilizată pentru menținerea preparatelor calde.

Atunci când durata de gătire este mai mare de 30 de min, redu temperatura aparatului cu cel puțin 3 - 10 min înainte de încheierea gătirii. Căldura reziduală din interiorul aparatului va continua să gătească preparatul.

Folosește căldura reziduală pentru a încălzi alte preparate.

Menținerea caldă a alimentelor

Alege setarea pentru cea mai mică temperatură posibilă pentru a folosi căldura reziduală și menține preparatele calde. Indicatorul de căldură reziduală sau al temperaturii va apărea pe afișaj.

Gătire cu lumina stinsă

Oprește lumina pe durata gătirii. Aprinde-o doar atunci când este necesar.

Aer cald umed

Funcție concepută pentru a economisi energie în timpul gătirii.

Atunci când folosești această funcție, lumina se stinge automat după 30 de sec. Poți aprinde din nou lumina, însă această acțiune va reduce economia de energie estimată.

14. STRUCTURA MENIULUI

14.1 Meniu

Element meniu		Aplicație
Gătire asistată		Listează programele automate.
Curățare		Listează programele de curățare.
Favorite		Listează setările favorite.
Opțiuni		Pentru a seta configurația aparatului.
Setări	Configurare	Pentru a seta configurația aparatului.
	Service	Indică versiunea software și configurația.

14.2 Submeniu pentru: Curățare

Submeniu	Utilizare
Curățare pirolitică, rapidă	Durata: 1 h.

STRUCTURA MENIULUI

Submeniu	Utilizare
Curățare pirolitică, normală	Durata: 1 h 30 min.
Curățare pirolitică, intensă	Durata: 3 h.

14.3 Submeniu pentru: Opțiuni

Submeniu	Utilizare
Iluminare	Aprinde și stinge lumina.
Blocare acces copii	Previne activarea accidentală a aparatului. Când opțiunea este pornită, textul Blocare acces copii apare pe afișaj atunci când porniți aparatul. Pentru a putea utiliza aparatul, alege literele din cod în ordine alfabetică. Atunci când funcția este activată și aparatul este oprit, ușa aparatului va fi blocată. Funcția de cronometru, utilizarea de la distanță și aprinderea/stingerea luminii pot fi utilizate și când funcția este activată.
Încălzire rapidă	Reduce durata de încălzire. Aceasta este disponibilă doar pentru anumite funcții ale aparatului.
Semnal De Reamintire La Curățare	Pornește și oprește notificările.
Indicare timp	Pornește și oprește ceasul.
Stil ceas digital	Schimbă formatul timpului afișat.

14.4 Submeniu pentru: Configurare

Submeniu	Descriere
Limba	Setează limba aparatului.
Luminozitate display	Setează luminozitatea afișajului.

Submeniu	Descriere
Tonul de la taste	Pornește și oprește tonurile câmpurilor tactile. Nu este posibilă oprirea tonurilor pentru: ①.
Volum la apăsare taste	Setează volumul tonurilor tastelor și semnalelor acustice.
Timpul	Setează ora și data curentă.

14.5 Submeniu pentru: Service





Submeniu	Descriere
Modul demo	Codul de activare / dezactivare: 2468
Versiunea software	Informații despre versiunea software.
Resetati toate optiunile	Restabilește setările din fabrică.

15. ESTE SIMPLU!

Înainte de prima utilizare trebuie să setezi:

Limba	Luminozitate display	Tonul de la taste	Volum la apăsare taste	Timpul
-------	----------------------	-------------------	------------------------	--------

Familiariză-te cu pictogramele de bază de pe panoul de comandă și afișaj:

 Pornit / Oprit	 Meniu	 Favorite	 Cronometru	 Senzor de gătire	START / STOP
---	--	---	---	---	--------------



Utilizarea aparatului

Pornire rapidă	Pornește aparatul și începe să gătești la temperatura și durata implicite pentru funcția selectată.	Pasul 1	Pasul 2	Pasul 3
		Apasă lung: ①.	 ... - selectează funcția preferată.	Apasă: START .

ESTE SIMPLU!



Utilizarea aparatului		
Oprire rapidă	Închide în orice moment aparatul, orice fereastră sau mesaj.	⌚ - ține apăsat până când aparatul se oprește.

Începe să gătești				
Pasul 1	Pasul 2	Pasul 3	Pasul 4	Pasul 5
⌚ - apasă pentru a porni aparatul.	 ... - selectează funcția de gătire.	°C - setează temperatura .	OK - apasă pentru a confirma.	START - apasă pentru a începe procesul de gătire.

Află cum să gătești rapid				
Folosește programele automate sau aplicația pentru a găti rapid un preparat cu ajutorul setărilor predefinite:				
Gătire asistată	Pasul 1	Pasul 2	Pasul 3	Pasul 4
	Apăsați: ⌚.	Apăsați:  .	Apăsați:  Gătire asistată.	Alege preparatul dorit.

Pentru a seta durata de gătire folosește funcțiile rapide	
Funcția 10% Finish Assist Folosește funcția 10% Finish Assist pentru a prelungi durata de gătire, atunci când a mai rămas 10% din aceasta.	Pentru a prelungi durata de gătire, apăsați +1min.

16. INFORMAȚII PRIVIND MEDIUL

Reciclați materialele marcate cu simbolul . Pentru a recicla ambalajele, acestea trebuie puse în containerele corespunzătoare. Ajuțați la protejarea mediului și a sănătății umane și la reciclarea deșeurilor din aparatele electrice și electrocasnice. Nu aruncați aparatele marcate cu acest simbol  împreună cu deșeurile menajere. Returnați produsul la centrul local de reciclare sau contactați administrația orașului dvs.

ДЛЯ ИДЕАЛЬНЫХ РЕЗУЛЬТАТОВ

Благодарим вас за выбор данного изделия AEG. Этот прибор создан на базе инновационных технологий, оснащен рядом уникальных полезных функций и будет безупречно служить вам долгие годы. Потратьте несколько минут на чтение, чтобы использовать все возможности устройства в полном объеме.

Посетите наш веб-сайт, на котором вы можете:



Найти рекомендации по использованию изделий, руководства по эксплуатации, мастер устранения неисправностей, информацию о техническом обслуживании и ремонте:

www.aeg.com/support



Зарегистрировать свой прибор, чтобы пользоваться расширенными возможностями обслуживания:

www.registeraeg.com



Приобрести аксессуары, расходные материалы и фирменные запасные части для своего прибора:

www.aeg.com/shop

ПОДДЕРЖКА КЛИЕНТОВ И ОБСЛУЖИВАНИЕ

Всегда используйте оригинальные запчасти.

При обращении в сервисный центр следует иметь под рукой следующую информацию:

Модель, продуктовый номер (PNC), серийный номер.

Данная информация приведена на табличке с техническими данными.

 **Внимание / Важные сведения по технике безопасности**

 **Общая информация и рекомендации**

 **Информация по охране окружающей среды**

Право на изменения сохраняется.

СОДЕРЖАНИЕ

1. СВЕДЕНИЯ ПО ТЕХНИКЕ БЕЗОПАСНОСТИ.....	520	3. ОПИСАНИЕ ПРИБОРА.....	527
1.1 Безопасность детей и лиц с ограниченными возможностями.....	521	3.1 Общий обзор.....	527
1.2 Общая безопасность.....	521	3.2 Аксессуары.....	528
2. УКАЗАНИЯ ПО БЕЗОПАСНОСТИ.....	523	4. ПАНЕЛЬ УПРАВЛЕНИЯ.....	528
2.1 Установка.....	523	4.1 Общий вид панели управления.....	528
2.2 Подключение к электросети.....	524	4.2 Дисплей.....	530
2.3 Использование.....	525	5. ПЕРЕД ПЕРВЫМ ИСПОЛЬЗОВАНИЕМ.....	530
2.4 Уход и чистка.....	526	5.1 Первоначальная очистка	530
2.5 Пиролитическая очистка.....	526	5.2 Первое подключение.....	531
2.6 Внутреннее освещение.....	527	5.3 Первый разогрев.....	531
2.7 Сервис.....	527		
2.8 Утилизация.....	527		

6. ЕЖДНЕВНОЕ ИСПОЛЬЗОВАНИЕ.....	531
6.1 Способ установки: Режимы нагрева.....	531
6.2 Способ настройки: Помощь в Приготовлении.....	532
6.3 Режимы нагрева.....	532
6.4 Примечания к режиму: Влажная конвекция.....	534
7. ФУНКЦИИ ЧАСОВ.....	535
7.1 Описание функций часов.....	535
7.2 Способ установки: Функции часов.....	535
8. ИСПОЛЬЗОВАНИЕ ДОПОЛНИТЕЛЬНЫХ ПРИНАДЛЕЖНОСТЕЙ.....	537
8.1 Установка принадлежностей.....	537
8.2 Термощуп.....	538
8.3 Применение: Термощуп.....	538
9. ДОПОЛНИТЕЛЬНЫЕ ФУНКЦИИ.....	539
9.1 Сохранение: Любимые программы.....	539
9.2 Блокировка кнопок.....	540
9.3 Автоматическое выключение.....	540
9.4 Вентилятор охлаждения.....	541
10. ПОЛЕЗНЫЕ СОВЕТЫ.....	541
10.1 Рекомендации по приготовлению.....	541
10.2 Влажная конвекция.....	541
10.3 Влажная конвекция — рекомендуемые аксессуары.....	542
10.4 Таблицы приготовления для тестирующих организаций.....	542
11. УХОД И ОЧИСТКА.....	544
11.1 Примечание по очистке.....	544
11.2 Снятие: Направляющие для противней.....	545
11.3 Применение: Пиролитическая очистка.....	545
11.4 Напоминание О Чистке.....	546
11.5 Извлечение и установка: Дверца.....	547
11.6 Замена лампы освещения.....	548
12. ПОИСК И УСТРАНЕНИЕ НЕИСПРАВНОСТЕЙ.....	549
12.1 Что делать, если.....	549
12.2 Управление: Коды ошибок.....	550
12.3 Данные о техническом обслуживании.....	551
13. ЭНЕРГЕТИЧЕСКАЯ ЭФФЕКТИВНОСТЬ.....	551
13.1 Информация об изделии и лист с информацией об изделии в соответствии с нормами и правилами ЕС по экологизации и энергетической маркировке продукции.....	551
13.2 Экономия электроэнергии.....	552
14. СТРУКТУРА МЕНЮ.....	553
14.1 Меню.....	553
14.2 Подменю для: Очистка.....	553
14.3 Подменю для: Опции.....	554
14.4 Подменю для: Настройка.....	554
14.5 Подменю для: Сервис.....	555
15. ПРОЩЕ ПРОСТОГО!.....	555
16. ОХРАНА ОКРУЖАЮЩЕЙ СРЕДЫ.....	557

1. ⚠ СВЕДЕНИЯ ПО ТЕХНИКЕ БЕЗОПАСНОСТИ

Перед установкой и эксплуатацией прибора внимательно ознакомьтесь с настоящей Инструкцией по эксплуатации. Изготовитель не несет ответственность за какие-либо травмы или ущерб, возникшие вследствие неправильной установки или эксплуатации. Всегда храните эту Инструкцию под рукой в надежном месте для последующего использования.

1.1 Безопасность детей и лиц с ограниченными возможностями

- Этот прибор может использоваться детьми старше восьми лет и лицами с ограниченными физическими, сенсорными или умственными способностями и с недостаточным опытом или знаниями только при условии нахождения под присмотром лица, отвечающего за их безопасность, или после получения соответствующих инструкций, позволяющих им безопасно эксплуатировать изделие и дающих им представление об опасности, связанной с его эксплуатацией. Детям младше 8 лет и лицам с ярко выраженными и комплексными нарушениями здоровья запрещается находиться рядом с прибором без постоянного присмотра.
- Дети должны находиться под присмотром для недопущения игр с прибором.
- Храните все упаковочные материалы вне досягаемости детей и утилизируйте их надлежащим образом.
- **ВНИМАНИЕ!** Прибор и его открытые элементы сильно нагреваются во время эксплуатации. Не подпускайте детей и домашних животных к прибору во время его использования, а также когда прибор еще не успел остыть.
- Если прибор оснащен устройством защиты детей, его следует включить.
- Очистка и доступное пользователю техническое обслуживание прибора не должны выполняться детьми без присмотра.

1.2 Общая безопасность

- Данный прибор предназначен исключительно для приготовления пищи.
- Данный прибор предназначен для бытового применения в отдельном домохозяйстве.

- Данный прибор можно использовать в офисах, гостиничных номерах, мини-гостиницах типа «ночлег и завтрак», сельских жилых домах и других аналогичных жилых помещениях, где такое использование не превышает (среднего) уровня бытового использования.
- Установка прибора и замена кабеля должны выполняться только квалифицированным специалистом и замените кабель.
- Не эксплуатируйте прибор до его установки во встроенную мебель.
- Перед проведением любой операции по обслуживанию отключите прибор от сети питания.
- Во избежание несчастного случая, замену поврежденного кабеля питания должен выполнять изготовитель, авторизованный сервисный центр или специалист с аналогичной квалификацией.
- **ВНИМАНИЕ!** Прежде чем приступить к замене лампочки, выключите прибор, чтобы избежать поражения электрическим током.
- **ВНИМАНИЕ!** Прибор и его открытые элементы сильно нагреваются во время эксплуатации. Необходимо соблюдать меры предосторожности и не касаться нагревательных элементов или поверхности внутренней камеры прибора.
- Всегда используйте кухонные рукавицы для установки или извлечения аксессуаров или посуды из прибора.
- Используйте только термощуп (датчик температуры внутри прибора), рекомендованный для данного прибора.
- Чтобы извлечь направляющие противня, сначала потяните переднюю часть направляющей, а затем заднюю часть от боковых стенок. Установка направляющих выполняется в обратном порядке.
- Не используйте для очистки прибора пароочиститель.

- Не используйте для очистки стеклянной дверцы жесткие абразивные чистящие средства или острые металлические скребки, так как ими можно поцарапать поверхность стекла, в результате чего оно может лопнуть.
- Перед проведением пиролитической очистки извлеките все принадлежности из духового шкафа и удалите все остатки продуктов и загрязнения с поверхности внутренней камеры прибора.

2. УКАЗАНИЯ ПО БЕЗОПАСНОСТИ

2.1 Установка

**ВНИМАНИЕ!**

Установка прибора должна осуществляться только квалифицированным специалистом.

- Удалите всю упаковку.
- Не устанавливайте и не подключайте прибор, имеющий повреждения.
- Следуйте инструкциям по установке, входящим в комплект прибора.
- Всегда будьте осторожны при перемещении прибора, поскольку он тяжелый. Всегда используйте защитные перчатки и закрытую обувь.
- При перемещении прибора не тяните за его ручку.
- Разместите прибор в безопасном месте, отвечающем требованиям установки.
- Обеспечьте наличие минимально допустимых зазоров между соседними приборами и предметами мебели.
- Перед установкой прибора убедитесь, что дверца прибора свободно открывается.
- Прибор оснащен электрической системой охлаждения. Она работает от сети электропитания.
- Требования к устойчивости встроенного прибора должны соответствовать стандарту DIN 68930.

Минимальная высота шкафа (минимальная высота шкафа под столешницей)	578 (600) мм
Ширина шкафа	560 мм
Глубина шкафа	550 (550) мм
Высота передней стороны прибора	594 мм
Высота задней стороны прибора	576 мм

Ширина передней стороны прибора	595 мм
Ширина задней стороны прибора	559 мм
Глубина прибора	567 мм
Глубина встраивания прибора	546 мм
Глубина с открытой дверцей	1027 мм
Минимальный размер отверстия для вентиляции. Отверстие сзади в нижней части	560x20 мм
Длина кабеля электропитания. Кабель находится в правом углу сзади	1500 мм
Винты крепления	4x25 мм

2.2 Подключение к электросети



ВНИМАНИЕ!

Существует риск пожара и поражения электрическим током.

- Все электрические подключения должны производиться квалифицированным электриком.
- Прибор должен быть заземлен.
- Убедитесь, что параметры, указанные на табличке с техническими данными, соответствуют характеристикам электросети.
- Включайте прибор только в правильно установленную электрическую розетку с контактом заземления.
- Не пользуйтесь тройниками и удлинителями.
- Следите за тем, чтобы не повредить вилку сетевого шнура и сетевой кабель. В случае необходимости замены сетевого шнура обратитесь в наш авторизованный сервисный центр.
- Не допускайте контакта сетевых кабелей или их приближения к дверце прибора или нише под прибором, особенно если дверца сильно нагрета.
- Детали, защищающие токоведущие или изолированные части прибора, должны быть закреплены так, чтобы их было невозможно удалить без специальных инструментов.
- Вставляйте вилку сетевого кабеля в розетку только в конце установки прибора. Убедитесь, что после установки прибора к вилке сетевого шнура есть свободный доступ.
- Не подключайте прибор к розетке электропитания, если она плохо закреплена или если вилка неплотно входит в розетку.
- Для отключения прибора от электросети не тяните за кабель электропитания. Всегда беритесь за вилку сетевого шнура.
- Следует использовать подходящие размыкающие устройства: автоматические выключатели, предохранители (резьбовые плавкие предохранители следует выкручивать из гнезда), УЗО и контакторы.

- Прибор должен быть подключен к электросети через устройство для изоляции, позволяющее отсоединять от сети все контакты. Устройство для изоляции должно обеспечивать зазор между разомкнутыми контактами не менее 3 мм.
- Перед тем, как вставить вилку прибора в розетку электропитания, полностью закройте дверцу прибора.
- Данный прибор поставляется с сетевым шнуром и вилкой.

2.3 Использование



ВНИМАНИЕ!

Существует риск травмы, ожога и поражения электрическим током или взрыва.

- Не вносите изменения в конструкцию данного прибора.
- Убедитесь, что вентиляционные отверстия не заблокированы.
- Не оставляйте прибор без присмотра во время его работы.
- Выключайте прибор после каждого использования.
- Соблюдайте осторожность при открывании дверцы прибора во время его работы. Может произойти выброс горячего воздуха.
- При использовании прибора не касайтесь его мокрыми руками. Не касайтесь прибора, если на него попала вода.
- Не надавливайте на открытую дверцу.
- Не используйте прибор как столешницу или подставку для каких-либо предметов.
- Открывайте дверцу прибора, соблюдая осторожность. Использование спиртосодержащих ингредиентов может привести к образованию спиртовых паров в воздухе.
- Не допускайте контакта искр или открытого пламени с прибором при открывании дверцы.
- Не ставьте на прибор или рядом с ним легковоспламеняющиеся материалы или попитанные ими предметы.



ВНИМАНИЕ!

Существует риск повреждения прибора.

- Для предупреждения повреждения и изменения цвета эмали.
 - Не кладите в прибор посуду и другие предметы непосредственно на дно.
 - Не кладите непосредственно на дно прибора алюминиевую фольгу.
 - Не заливайте воду непосредственно в горячий прибор.
 - Не храните влажную посуду и еду в приборе после окончания приготовления.
 - Соблюдайте осторожность при снятии или установке аксессуаров.
- Изменение цвета эмали или нержавеющей стали не влияет на эффективность работы прибора.
- Для приготовления кондитерских изделий и выпечки, содержащих большое количество влаги, используйте глубокий эмалированный противень. Фруктовые соки оставляют пятна, которые сложно удалить.
- Всегда готовьте при закрытой дверце прибора.
- В случае установки прибора за мебельной панелью (например, дверцей) позаботьтесь о том, чтобы во время работы прибора дверца ни в коем случае не оказывалась закрытой. Тепло и влага, образующиеся за закрытой дверцей или мебельной панелью, могут привести к последующему повреждению прибора, места его установки или пола. Не закрывайте дверцу мебели до полного остывания прибора после использования.

2.4 Уход и чистка



ВНИМАНИЕ!

Существует риск получения травмы, возгорания или повреждения прибора.

- Перед выполнением операций по чистке и уходу выключите прибор и извлеките вилку сетевого шнура из розетки.
- Убедитесь, что прибор остыл. В противном случае стеклянные панели могут треснуть.
- Поврежденные стеклянные панели следует заменять незамедлительно. Обратитесь в авторизованный сервисный центр.
- Соблюдайте осторожность при снятии дверцы с прибора. Дверца – тяжелая!
- Регулярно выполняйте очистку прибора во избежание повреждения покрытия.
- Протрите прибор мягкой влажной тканью. Используйте только нейтральные моющие средства. Не используйте абразивные средства, абразивные губки, растворители или металлические предметы.
- В случае использования спрея для очистки следуйте инструкции по безопасности на его упаковке.

2.5 Пиролитическая очистка



ВНИМАНИЕ!

В режиме пиролитической чистки существует опасность травмы / пожара / выделения химических соединений (паров).

- Перед проведением пиролитической очистки и перед первым разогревом удалите из камеры духового шкафа:
 - остатки пищи, брызги/отложения масла или жира;
 - любые съемные предметы (включая полки, боковые ручки и т. д., поставляемые с прибором), особенно любые антипригарные кастрюли, сковороды, противни, посуду и т. д.
- Внимательно прочитайте все инструкции по пиролитической очистке.
- Не подпускайте детей к прибору в ходе пиролитической очистки. Прибор сильно нагревается, а из передних вентиляционных отверстий выходит горячий воздух.
- Пиролитическая очистка выполняется при высокой температуре, что может приводить к выделению испарений из остатков пищи и материалов. Поэтому потребителям рекомендуется:
 - обеспечить хорошую вентиляцию во время и после пиролитической очистки.
 - обеспечивают хорошую вентиляцию во время и после первоначального предварительного разогрева.
- Во избежание повреждения стеклянных панелей во время и после пиролитической очистки не допускайте попадания воды на дверцу духового шкафа.
- Как указано выше, испарения всех пиролитических духовых шкафов/остатков пищи не представляют опасности для человека, включая детей, и лиц, страдающих какими-либо заболеваниями.
- Держите домашних животных вдали от прибора во время и после пиролитической очистки и предварительного разогрева. Небольшие домашние животные (особенно птицы и рептилии) могут быть очень чувствительны к перепадам температуры и выделяемым парам.
- Высокая температура в ходе пиролитической очистки духовых шкафов с функцией пиролитической очистки может стать причиной повреждения антипригарных покрытий кастрюль, сковород, противней, кухонных принадлежностей и т. д., а также превратить их в источники вредных испарений.

2.6 Внутреннее освещение



ВНИМАНИЕ!

Существует опасность поражения электрическим током.

- О лампах внутри прибора и лампах, продаваемых отдельно в качестве запасных частей: данные лампы рассчитаны на работу в бытовых приборах в исключительно сложных температурных, вибрационных и влажностных условиях или предназначены для передачи информации о рабочем состоянии прибора. Они не предназначены для использования в других приборах и не подходят для освещения бытовых помещений.
- Данный продукт содержит источник света класса энергоэффективности G.
- Используйте только лампы той же спецификации.

2.7 Сервис

- Для ремонта прибора обратитесь в авторизованный сервисный центр.
- Используйте только оригинальные запасные части.

2.8 Утилизация



ВНИМАНИЕ!

Существует опасность получения травм или удушья.

- Для получения информации о надлежащей утилизации прибора обратитесь в местные муниципальные органы власти.
- Отключите прибор от сети электропитания.
- Обрежьте кабель электропитания как можно ближе к прибору и утилизируйте его.
- Удалите защелку дверцы, чтобы дети или домашние животные не оказались заблокированными в приборе.

3. ОПИСАНИЕ ПРИБОРА

3.1 Общий обзор

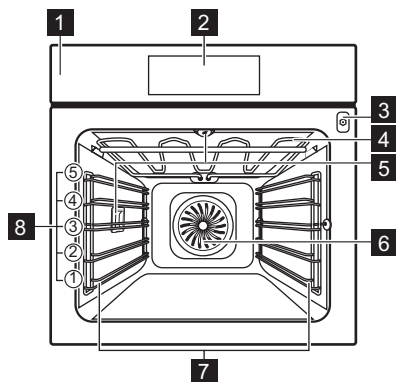

- 1 Панель управления
- 2 Дисплей
- 3 Гнездо для подключения термощупа
- 4 Нагревательный элемент
- 5 Лампа освещения
- 6 Вентилятор
- 7 Съёмная опора противня
- 8 Положения противня

ПАНЕЛЬ УПРАВЛЕНИЯ

3.2 Аксессуары

Решетка

Для использования с посудой, формами для выпечки, а также при приготовлении жаркого.

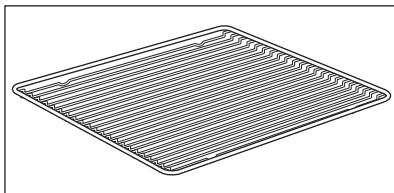

Эмалированный противень

Для приготовления кондитерских изделий и печенья.

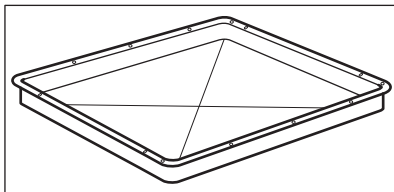

Глубокий эмалированный противень для гриля

Для выпекания и приготовления жаркого, а также в качестве поддона для сбора жира.

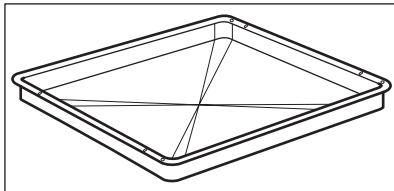

Термощуп

Измерение температуры внутри продуктов.

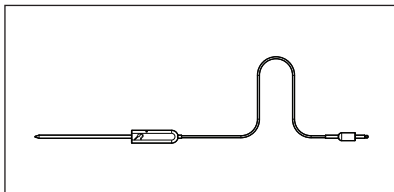

Телескопические направляющие

Облегчение установки и извлечения противней и решеток.

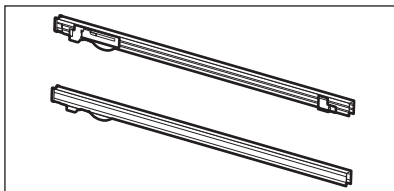

4. ПАНЕЛЬ УПРАВЛЕНИЯ

4.1 Общий вид панели управления

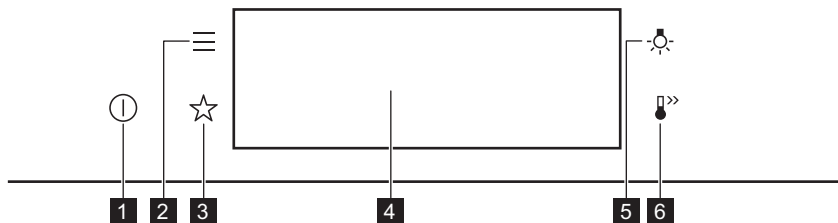

1	ВКЛ / ВЫКЛ	Нажмите и удерживайте для включения и выключения прибора.
2	Меню	Содержит список функций прибора.
3	Любимые программы	Список любимых настроек.
4	Дисплей	Отображение текущих настроек прибора.
5	Выключатель лампы	Включение и выключение лампы освещения.
6	Быстрый прогрев	Включение и выключение режима: Быстрый прогрев.









 <p>Нажимайте кнопку</p>	 <p>Переместите</p>	 <p>Нажмите и удерживайте</p>
Коснитесь поверхности кончиком пальца.	Проведите кончиком пальца по поверхности.	Коснитесь поверхности и удерживайте 3 секунды.

ПЕРЕД ПЕРВЫМ ИСПОЛЬЗОВАНИЕМ

4.2 Дисплей

	<p>Дисплей с набором кнопок.</p> <ul style="list-style-type: none">A. Установка Времени СутокB. ПУСК/СТОПC. ТемператураD. Режимы нагреваE. ТаймерF. Термощуп (только в ряде моделей)
---	---

Индикаторы, отображаемые на дисплее

Основные индикаторы – навигация по дисплею.			
 Подтверждение выбора / параметра настройки.	 Возврат на один уровень в меню.	 Отмена последнего действия.	 Включение и выключение опций.
Звуковой сигнал. индикаторы функций – по истечении времени приготовления выдается сигнал.			
 Функция включена.	 Функция включена. Приготовление автоматически прекращается.	 Звуковая сигнализация отключена.	
Индикаторы таймеров			
 Установка функции: Отложенный запуск.		 Отмена настройки.	

5. ПЕРЕД ПЕРВЫМ ИСПОЛЬЗОВАНИЕМ



ВНИМАНИЕ!

См. главы, содержащие Сведения по технике безопасности.

5.1 Первоначальная очистка





Шаг 1	Шаг 2	Шаг 3
Извлеките все принадлежности и съемные направляющие для противней из прибора.	Используйте только ткань из микрофибры, смоченную в теплой воде с добавлением мягкого моющего средства, для очистки прибора и принадлежностей.	Поместите в прибор все принадлежности и установите съемные направляющие для противней.

5.2 Первое подключение

После первого подключения на дисплее отображается приветственное сообщение. Необходимо настроить: Выбрать Язык, Яркость дисплея, Тоны Кнопок, Громкость сигнала, Установка Времени Суток.

5.3 Первый разогрев

Перед первым использованием пустой духовой шкаф следует предварительно разогреть.

Шаг 1	Извлеките все принадлежности и съемные направляющие для противней из духового шкафа.
Шаг 2	Установите максимальную температуру для режима:  Дайте духовому шкафу поработать 1 ч.
Шаг 3	Установите максимальную температуру для режима:  Дайте духовому шкафу поработать 15 мин.

 Во время предварительного разогрева из духового шкафа могут исходить неприятные запахи или дым. Обеспечьте надлежащую вентиляцию помещения.

6. ЕЖЕДНЕВНОЕ ИСПОЛЬЗОВАНИЕ



ВНИМАНИЕ!

См. главы, содержащие Сведения по технике безопасности.

6.1 Способ установки: Режимы нагрева

Шаг 1	Включите духовой шкаф. На дисплее отобразится режим нагрева по умолчанию.
Шаг 2	Для входа в подменю нажмите символ режима нагрева  .
Шаг 3	Выберите режим нагрева и нажмите: OK . На дисплее отображается температура.

ЕЖЕДНЕВНОЕ ИСПОЛЬЗОВАНИЕ

Шаг 4	Установ: температура. Нажмите OK .
Шаг 5	Нажмите: START . Термощуп — щуп можно подключить в любой момент как до, так и в течение процесса приготовления.
Для выключения режима нагрева нажмите STOP .	
Шаг 6	Выключите духовой шкаф.

6.2 Способ настройки: Помощь в Приготовлении



Для каждого блюда в данном подменю предусмотрена рекомендованная функция и температура. Эти время и температуру можно изменить.

Для ряда блюд также можно выбрать метод приготовления:

- По весу
- Термощуп

Степень готовности блюда:

- С Кровью или Меньше
- Средняя
- Хорошо прожаренная или Больше









Шаг 1	Включите духовой шкаф.
Шаг 2	Нажмите  .
Шаг 3	Нажмите  . Введите: Помощь в Приготовлении.
Шаг 4	Выберите тип блюда или продукта.
Шаг 5	Нажмите: START .

6.3 Режимы нагрева

СТАНДАРТНЫЕ







Режим нагрева	Применение
 Гриль	Приготовление на гриле тонких продуктов и тостов.

ЕЖЕДНЕВНОЕ ИСПОЛЬЗОВАНИЕ

Режим нагрева	Применение
 Турбо-гриль	Жарка крупных кусков мяса или птицы с костями на одном уровне. Приготовление гратенов и обжаривание.
 Горячий воздух	Одновременное выпекание и сушка продуктов максимум на трех уровнях. Установите температуру на 20–40 °С ниже, чем для режима Традиционное приготовление.
 Замороженные продукты	Приготовление полуфабрикатов, например картофеля фри, картофеля по-деревенски (ломтики) или спринг-роллов, с образованием хрустящей корочки.
 Традиционное приготовление	Для выпекания и жарки продуктов на одном уровне.
 Пицца	Выпечка пиццы. Интенсивное подрумянивание и хрустящая нижняя корочка.
 Нижний нагрев	Выпекание пирогов с хрустящей нижней корочкой и консервирование продуктов.
 Хлеб	Используйте данную функцию для приготовления хлеба и булочек, как у очень хороших профессионалов, с блестящей и румяной хрустящей корочкой.
 Подготовка теста	Ускорение поднятия дрожжевого теста. Не допускает высыхания теста и сохраняет его эластичность.

ОСОБЫЕ

Режим нагрева	Применение
 Консервирование	Консервирование овощей (например, маринованных огурцов).

Режим нагрева	Применение
 Высушивание	Сушка нарезанных ломтиками фруктов, овощей и грибов.
 Подогрев тарелок	Предварительный подогрев тарелок перед подачей на стол.
 Размораживание	Размораживание продуктов (овощей и фруктов). Время размораживания зависит от объема и размера замороженных продуктов.
 Гратен	Для таких блюд, как лазанья или картофельная запеканка. Приготовление запеканок и обжаривание.
 Низкотемпературное приготовление	Приготовление нежного и сочного жаркого.
 Поддержание тепла	Поддержание блюд в теплом состоянии. Обратите внимание, что при поддержании некоторых блюд в теплом состоянии процесс их приготовления продолжается и продукты теряют влагу. При необходимости блюдо можно закрыть
 Влажная конвекция	Эта функция специально разработана для обеспечения экономии электроэнергии во время приготовления. При использовании этой функции температура внутри прибора может отличаться от заданной температуры. Используется остаточное тепло. Уровень мощности нагрева можно уменьшить. Более подробная информация содержится в главе «Ежедневное использование» с примечаниями к режиму: Влажная конвекция.

6.4 Примечания к режиму: Влажная конвекция

Этот режим использовался для обеспечения соответствия требованиям по энергоэффективности и экологизации (согласно EU 65/2014 и EU 66/2014). Испытания в соответствии с: IEC/EN 60350-1.

Во время приготовления пищи дверца духового шкафа должна быть закрыта, что не прерывается и духовой шкаф работает с максимальной энергоэффективностью. При использовании данной функции лампа автоматически выключается через 30 секунд.

Инструкции по приготовлению приведены в разделе Влажная конвекция главы «Советы и рекомендации». Общие рекомендации по энергосбережению приведены в разделе «Экономия электроэнергии» главы «Энергосбережение».

7. ФУНКЦИИ ЧАСОВ

7.1 Описание функций часов

Часы	Применение
Время приготовления	Установка продолжительности приготовления. Максимум 23 ч 59 мин.
Завершить действи	Выбор действия по окончании работы таймера.
Отложенный запуск	Для отсрочки времени начала и/или окончания приготовления.
Коррекция времени	Увеличение заданного времени приготовления.
Напоминание	Установка обратного отсчета. Максимум 23 ч 59 мин. Данная функция не влияет на работу прибора.
Таймер прямого отсчета	Контроль времени работы функции. Можно включить и выключить Таймер прямого отсчета.



7.2 Способ установки: Функции часов

Настройка часов	
Шаг 1	Включите духовой шкаф.
Шаг 2	Нажмите: Установка Времени Суток.
Шаг 3	Установите время. Нажмите ОК.



Установка времени приготовления	
Шаг 1	Выберите режим нагрева и задайте температуру.
Шаг 2	Нажмите  .
Шаг 3	Установите время. Нажмите ОК.

ФУНКЦИИ ЧАСОВ

Выбор опции окончания приготовления

Шаг 1	Выберите режим нагрева и задайте температуру.
Шаг 2	Нажмите  .
Шаг 3	Задайте время приготовления.
Шаг 4	Нажмите  .
Шаг 5	Нажмите: Завершить действи.
Шаг 6	Выберите требуемое значения параметра: Завершить действи.
Шаг 7	Нажмите: ОК. Повторяйте данное действие, пока на дисплее не отобразится главный экран.

Установка отложенного запуска приготовления

Шаг 1	Выберите режим нагрева и задайте температуру.
Шаг 2	Нажмите  .
Шаг 3	Задайте время приготовления.
Шаг 4	Нажмите  .
Шаг 5	Нажмите: Отложенный запуск.
Шаг 6	Выберите требуемое значение.
Шаг 7	Нажмите: ОК. Повторяйте данное действие, пока на дисплее не отобразится главный экран.

Увеличение заданного времени приготовления

Если до окончания времени приготовления остается 10 %, а блюдо не выглядит готовым, можно увеличить время приготовления. Также можно изменить режим нагрева.

Для увеличения времени приготовления нажмите значок **+1min**.

ИСПОЛЬЗОВАНИЕ ДОПОЛНИТЕЛЬНЫХ ПРИНАДЛЕЖНОСТЕЙ

Изменение настроек таймера

Шаг 1 Нажмите .

Шаг 2 Задайте значение таймера.

Шаг 3 Нажмите **OK**.

Заданное время можно изменить во время приготовления в любой момент.

8. ИСПОЛЬЗОВАНИЕ ДОПОЛНИТЕЛЬНЫХ ПРИНАДЛЕЖНОСТЕЙ



ВНИМАНИЕ!

См. главы, содержащие Сведения по технике безопасности.

8.1 Установка принадлежностей

Небольшой выступ наверху повышает безопасность. Выступы также служат защитой от опрокидывания. Высокий ободок по периметру решетки служит для предотвращения соскальзывания посуды с решетки.

Решетка:

Вставьте решетку между направляющими.

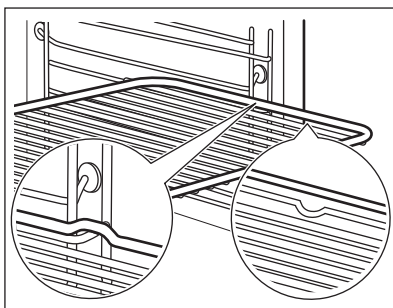

Эмалированный противень / Противень для жарки:

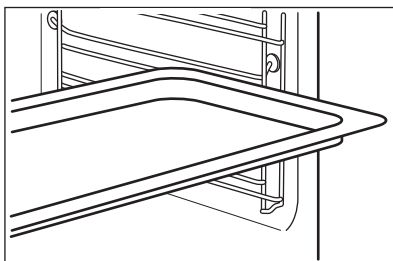

Вставьте противень между направляющими планками духового шкафа.



ИСПОЛЬЗОВАНИЕ ДОПОЛНИТЕЛЬНЫХ ПРИНАДЛЕЖНОСТЕЙ

8.2 Термощуп

Термощуп — измеряет температуру внутри продукта. Можно использовать совместно с любым режимом нагрева.

Необходимо установить два значения температуры:	
 Температура духового шкафа: минимум 120°C.	 Температура внутри продукта.



Для получения наилучших результатов:		
Ингредиенты должны иметь комнатную температуру.	Не используйте при приготовлении жидких блюд.	Во время приготовления должен оставаться в продукте.

Духовой шкаф рассчитывает примерное окончание времени приготовления. Оно зависит от количества продуктов, выбранного режима нагрева и заданной температуры.

8.3 Применение: Термощуп

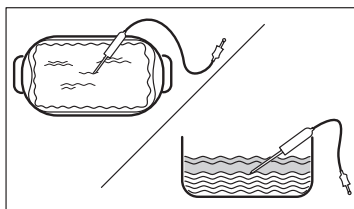
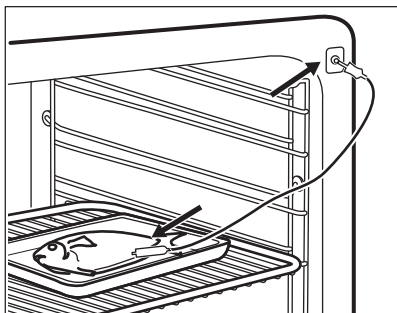
Шаг 1	Включите духовой шкаф.
Шаг 2	Задайте режим нагрева и при необходимости температуру духового шкафа.
Шаг 3	Вставьте: Термощуп.
Мясо, птица и рыба	Запеканки
Вставьте наконечник Термощуп в центр куска мяса или рыбы, по возможности выберите самую толстую его часть. Убедитесь, что как минимум 3/4 Термощуп находится внутри блюда.	Вставьте наконечник Термощуп точно в центре запеканки. Термощуп не должен менять своего положения в блюде во время запекания. Для этого зафиксируйте его при помощи одного из более твердых ингредиентов. Воспользуйтесь краем посуды для запекания. Для фиксации силиконовой ручки Термощуп. Наконечник Термощуп не должен касаться дна посуды для запекания.





Шаг 4	Вставьте Термощуп в гнездо, расположенное спереди духового шкафа. На дисплее отобразится текущая температура: Термощуп.
Шаг 5	Для установки температуры внутри продукта нажмите  .
Шаг 6	<p>Нажмите ● ● ● для выбора нужной опции:</p> <ul style="list-style-type: none"> • Звуковой сигнал. – по достижении заданной температуры внутри продукта выдается звуковой сигнал. • Звуковой сигнал и отключение – по достижении заданной температуры внутри продукта выдается звуковой сигнал и духовой шкаф прекращает работу.
Шаг 7	Выберите опцию и несколько раз нажмите: OK для перехода на главный экран.
Шаг 8	<p>Нажмите: START.</p> <p>Когда продукт достигнет заданной температуры, будет выдан сигнал. После этого вы сможете завершить приготовление или продолжить его, доведя продукты до полной прожаренности/пропекания.</p>
Шаг 9	<p>Выньте Термощуп шнур из гнезда и достаньте блюдо из духового шкафа.</p> <div style="border: 1px solid black; padding: 5px; margin-top: 10px;"> <p> ВНИМАНИЕ! Существует опасность получения ожогов, когда Термощуп становится горячим. Будьте осторожны при извлечении штекера из гнезда и наконечника из продукта.</p> </div>

9. ДОПОЛНИТЕЛЬНЫЕ ФУНКЦИИ

9.1 Сохранение: Любимые программы



В памяти прибора можно сохранить избранные настройки, например: режим нагрева, время приготовления, температуру или функцию очистки. В памяти прибора можно сохранить три избранные настройки.

ДОПОЛНИТЕЛЬНЫЕ ФУНКЦИИ

Шаг 1	Включите прибор.
Шаг 2	Выберите необходимую настройку.
Шаг 3	Нажмите  . Выберите: Любимые программы.
Шаг 4	Выберите: Сохранить текущие настройки.
Шаг 5	Нажмите + , чтобы добавить параметр в список Любимые программы. Нажмите OK .
 — нажмите для сброса настройки.  — нажмите для отмены выбора настройки.	



9.2 Блокировка кнопок

Эта функция предотвращает случайное изменение режима нагрева.

Шаг 1	Включите прибор.
Шаг 2	Настройка режима нагрева.
Шаг 3	 ,  — нажмите одновременно, чтобы включить эту функцию.
Чтобы выключить функцию, повторите шаг 3.	

9.3 Автоматическое выключение

В целях безопасности прибор выключается через определенное время в случае, если какой-либо режим нагрева продолжает выполняться, а изменения каких-либо настроек пользователем не производится.

 (°C)	 (ч)
30 - 115	12.5
120 - 195	8.5
200 - 245	5.5
250 - максимум	3

Автоматическое выключение не работает со следующими функциями: Освещение, Термощуп, Окончание, Низкотемпературное приготовление.

9.4 Вентилятор охлаждения

Во время работы прибора вентилятор автоматически включается, чтобы охлаждать поверхности прибора. При выключении прибора вентилятор продолжает работать до тех пор, пока прибор не остынет.

10. ПОЛЕЗНЫЕ СОВЕТЫ

10.1 Рекомендации по приготовлению



Приведенные в таблицах значения температуры и времени приготовления являются ориентировочными. Они зависят от рецепта, а также от качества и количества используемых ингредиентов.





Ваш прибор может отличаться характером приготовления выпечки и жаркого от предыдущего. В рекомендациях ниже приводятся рекомендуемые настройки температуры, времени приготовления и положения противней для определенных видов продуктов.

Если найти установки для конкретного рецепта не удастся, поищите похожий рецепт.

Более подробные рекомендации по приготовлению вы найдете в таблицах приготовления пищи на нашем вебсайте. Для выбора книги рецептов посмотрите код изделия на табличке с техническими данными на передней рамке внутренней камеры прибора.

10.2 Влажная конвекция

Для достижения оптимальных результатов воспользуйтесь рекомендациями, приведенными в таблице ниже.

		°C		
Сладкие булочки, 16 шт.	стандартный противень или поддон	180	2	25 - 35
Швейцарский рулет	стандартный противень или поддон	180	2	15 - 25
Рыба, целиком, 0,2 кг	стандартный противень или поддон	180	3	15 - 25
Печенье, 16 шт.	стандартный противень или поддон	180	2	20 - 30
Макарони, 24 шт.	стандартный противень или поддон	160	2	25 - 35
Маффины, 12 шт.	стандартный противень или поддон	180	2	20 - 30

		°C		
Несладкие изделия, 20 шт.	стандартный противень или поддон	180	2	20 - 30
Печенье из песочного теста, 20 шт.	стандартный противень или поддон	140	2	15 - 25
Тарталетки, 8 шт.	стандартный противень или поддон	180	2	15 - 25

10.3 Влажная конвекция — рекомендуемые аксессуары

Используйте темные и неотражающие формы и контейнеры. Они лучше поглощают тепло, чем емкости светлых цветов и отражающая посуда.





			
Сковорода для пиццы	Емкость для запекания	Горшочки	Форма для флана
Темная, неотражающая диаметр 28 см	Темная, неотражающая диаметр 26 см	Керамика диаметр 8 см, высота 5 см	Темная, неотражающая диаметр 28 см





10.4 Таблицы приготовления для тестирующих организаций.

Информация для испытательных организаций





Испытания согласно: EN 60350, IEC 60350.

Выпекание на одном уровне — выпечка в формах





		 °C	 мин	
Нежирный бисквит	Горячий воздух	160	45 - 60	2
Нежирный бисквит	Традиционное приготовление	160	45 - 60	2

		 °C	 МИН	
Яблочный пирог, две формы Ø20 см	Горячий воздух	160	55 - 65	2
Яблочный пирог, две формы Ø20 см	Традиционное приготовление	180	55 - 65	1
Песочное печенье	Горячий воздух	140	25 - 35	2
Песочное печенье	Традиционное приготовление	140	25 - 35	2





Выпекание на одном уровне — печенье
Используйте третье положение противня.

		 °C	 МИН
Мелкое печенье (20 шт на противне), предварительный разогрев пустого духового шкафа	Горячий воздух	150	20 - 30
Мелкое печенье (20 шт на противне), предварительный разогрев пустого духового шкафа	Традиционное приготовление	170	20 - 30

Выпекание на нескольких уровнях — печенье

		 °C	 МИН	
Песочное печенье	Горячий воздух	140	25 - 45	2 / 4
Мелкое печенье (20 шт на противне), предварительный разогрев пустого духового шкафа	Горячий воздух	150	25 - 35	1 / 4





УХОД И ОЧИСТКА

		 °C	 МИН	
Нежирный бисквит	Горячий воздух	160	45 - 55	2 / 4
Яблочный пирог, 1 банка на решетку (Ø 20 см)	Горячий воздух	160	55 - 65	2 / 4

Гриль

Разогрейте пустой духовой шкаф в течение 5 минут.

При приготовлении на гриле выбирайте максимальный уровень температуры.

		 МИН	
Тосты	Гриль	1 - 2	5
Говяжий стейк, перевернуть по истечении половины времени приготовления	Гриль	24 - 30	4

11. УХОД И ОЧИСТКА





ВНИМАНИЕ!

См. главы, содержащие Сведения по технике безопасности.

11.1 Примечание по очистке

 Чистящие средства	Лицевую поверхность прибора следует протирать только тканью из микрофибры, смоченной в теплой воде с моющим средством.
	Для чистки металлических поверхностей используйте чистящее средство.
	Очищайте пятна мягким моющим средством.

 <p>Ежедневное использование</p>	<p>Внутреннюю камеру необходимо мыть после каждого использования. Накопление жира или других отложений может привести к возгоранию.</p> <p>Не держите продукты в приборе дольше 20 минут. После каждого использования камеру следует насухо протирать только тканью из микрофибры.</p>
--	--

 <p>Аксессуары</p>	<p>Очистите все аксессуары после каждого использования и дайте им высохнуть. Используйте только ткань из микрофибры, смоченную в теплой воде с мягким моющим средством. Не мойте аксессуары в посудомоечной машине.</p> <p>Не используйте для мытья аксессуаров с антипригарным покрытием абразивные чистящие средства или предметы с острыми краями.</p>
--	---

11.2 Снятие: Направляющие для противней

Для очистки духового шкафа извлеките направляющие для противней.

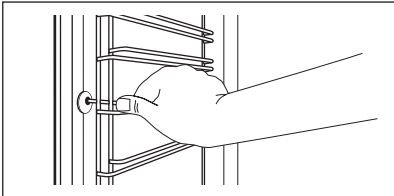
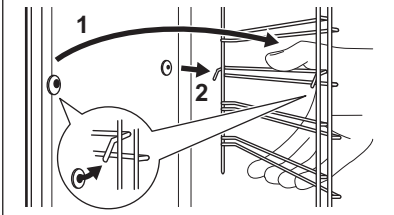
<p>Шаг 1</p>	<p>Выключите духовой шкаф и дайте ему остыть.</p>	
<p>Шаг 2</p>	<p>Потяните переднюю часть направляющей для противня в сторону от боковой стенки.</p>	
<p>Шаг 3</p>	<p>Вытяните заднюю часть направляющей в сторону от боковой стенки и снимите ее.</p>	
<p>Шаг 4</p>	<p>Установка направляющих выполняется в обратном порядке. Удерживающие упоры на телескопических направляющих должны быть обращены вперед.</p>	

11.3 Применение: Пиролитическая очистка

Прочистите духовой шкаф с использованием Пиролитическая очистка.



ВНИМАНИЕ!

Существует опасность получения ожогов.



ПРЕДУПРЕЖДЕНИЕ

Если в той же мебельной нише или шкафу установлены другие приборы, не используйте их одновременно с выполнением данной функции. Это может привести к повреждению духового шкафа.

Перед Пиролитическая очистка:

Выключите духовой шкаф и дайте ему остыть.	Извлеките все принадлежности и съемные направляющие для противней.	Очистите дно духового шкафа и внутреннее стекло дверцы мягкой тряпкой с теплой водой и мягким моющим средством.
--	--	---

Шаг 1	Шаг 2	Шаг 3
Включите духовой шкаф.	Нажмите:  /Очистка.	Выберите режим очистки.
Опция	Режим очистки	Продолж.
Пиролитическая очистка, короткий	Легкая очистка	1 h
Пиролитическая очистка, нормальн.	Нормальная очистка	1 h 30 min
Пиролитическая очистка, интенсив.	Тщательная очистка	3 h

i В момент начала процедуры очистки дверца духового шкафа блокируется, а лампа освещения не работает. Вентилятор охлаждения вращается с более высокой скоростью.

Для прекращения очистки до ее завершения нажмите STOP .
Не используйте духовой шкаф, пока символ блокировки дверцы не пропадет с дисплея.

По истечении времени очистки:

Выключите духовой шкаф и дайте ему остыть.	Очистите внутреннюю камеру мягкой тряпкой.	Удалите остатки со дна внутренней камеры.
--	--	---

11.4 Напоминание О Чистке

Рекомендуется выполнить очистку при появлении соответствующего напоминания.

Используйте функцию: Пиролитическая очистка.

11.5 Извлечение и установка: Дверца

Можно снимать дверцу и внутренние стеклянные панели для очистки. Количество стеклянных панелей зависит от модели.



ВНИМАНИЕ!

Дверца имеет большой вес.



ПРЕДУПРЕЖДЕНИЕ

Обращайтесь со стеклом бережно. Это особенно касается зоны кромок. Стекло может разбиться.

<p>Шаг 1</p>	<p>Полностью откройте дверцу.</p>	
<p>Шаг 2</p>	<p>Поднимите и нажмите стопорные рычаги (А) на двух петлях дверцы.</p>	
<p>Шаг 3</p>	<p>Прикройте дверцу до первого фиксируемого положения (приблизительно на угол 70°). Возьмитесь за дверцу с обеих сторон и потяните ее от духового шкафа под углом вверх. Положите дверцу наружной стороной вниз на мягкую ткань на устойчивой поверхности.</p>	
<p>Шаг 4</p>	<p>Возьмитесь за дверную планку (В) на верхней кромке дверцы с двух сторон и нажмите внутрь, чтобы освободить защелку.</p>	
<p>Шаг 5</p>	<p>Чтобы снять дверную планку, потяните ее вперед.</p>	
<p>Шаг 6</p>	<p>Берясь за верхний край каждой стеклянной панели, осторожно вытащите их по одной вверх из направляющей.</p>	

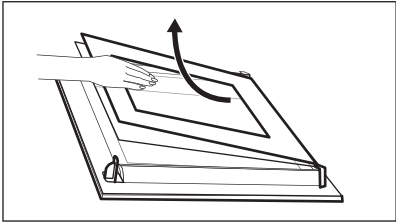
<p>Шаг 7</p>	<p>Очистите стеклянную панель водой с мылом. Осторожно вытрите стеклянную панель досуха. Не мойте стеклянные панели в посудомоечной машине.</p>	
<p>Шаг 8</p>	<p>Выполните перечисленные выше действия в обратной последовательности.</p>	
<p>Шаг 9</p>	<p>Вставьте сначала меньшую панель, затем панель большего размера, после чего установите дверцу.</p>	

11.6 Замена лампы освещения



ВНИМАНИЕ!

Существует опасность поражения электрическим током. Лампа может быть горячей.

Перед заменой лампы:		
Шаг 1	Шаг 2	Шаг 3
<p>Выключите духовой шкаф. Дождитесь остывания духового шкафа.</p>	<p>Отключите духовой шкаф от сети электропитания.</p>	<p>Положите ткань на дно внутренней камеры.</p>

Верхняя лампа

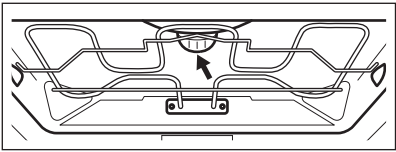
<p>Шаг 1</p>	<p>Чтобы снять плафон, поверните его.</p>	
<p>Шаг 2</p>	<p>Очистите стеклянную крышку.</p>	
<p>Шаг 3</p>	<p>Замените лампу на аналогичную с жаростойкостью 300 °С.</p>	
<p>Шаг 4</p>	<p>Установите стеклянную крышку.</p>	

Боковая лампа

Шаг 1	Снимите левую направляющую для противня, чтобы получить доступ к лампе освещения.	
Шаг 2	Снимите стеклянный плафон, воспользовавшись для этого узким тупым предметом (например, чайной ложкой).	
Шаг 3	Очистите стеклянную крышку.	
Шаг 4	Замените лампу освещения духового шкафа на аналогичную, с жаростойкостью 300 °С.	
Шаг 5	Установите стеклянную крышку.	
Шаг 6	Установите левую направляющую для противня.	



12. ПОИСК И УСТРАНЕНИЕ НЕИСПРАВНОСТЕЙ









ВНИМАНИЕ!

См. главы, содержащие Сведения по технике безопасности.

12.1 Что делать, если...

 Прибор не включается или не нагревается	
 Возможная причина	 Способ устранения
Прибор не подключен к электропитанию, или подключение произведено неверно.	Проверьте правильность подключения прибора и наличие напряжения в сети.
Не установлено время.	Установите часы, подробности см. в Функции часов главе «Как настроить: Функции часов».
Дверца не закрыта как следует.	Полностью закройте дверцу.

 Прибор не включается или не нагревается	
 Возможная причина	 Способ устранения
Сработал предохранитель.	Проверьте, не является ли предохранитель причиной неисправности. В случае повторного возникновения неисправности обратитесь к квалифицированному электрику.
Прибор Защита детей включен.	См. главу «Меню», подменю: Опции.



 Компоненты	
 Описание	 Способ устранения
Лампа перегорела.	Замените лампу. Подробнее см. главу «Уход и очистка», раздел «Замена лампы».



Перебои в электропитании всегда прерывают процедуру очистки. Если процедура очистки была прервана в результате перебоя в электропитании, повторите процедуру очистки.

12.2 Управление: Коды ошибок

В случае ошибки программного обеспечения на дисплее отображается сообщение об ошибке.

В данном разделе вы найдете список неисправностей, с которыми вы сможете справиться самостоятельно.

 Код и описание	 Способ устранения
C2 - Термощуп находится в камере прибора во время Пиролитическая очистка.	Выньте Термощуп.
C3 - неплотно закрыта дверца во время Пиролитическая очистка.	Закройте дверцу.
F111 - Термощуп неправильно вставлен в гнездо.	Полностью вставьте Термощуп в гнездо.

 Код и описание	 Способ устранения
F240, F439 - сенсоры дисплея не функционируют надлежащим образом.	Очистите поверхность дисплея. Убедитесь, что на сенсорах не осталось грязи.
F908 - не удается установить соединение между панелью управления и прибором.	Включите и выключите прибор.

12.3 Данные о техническом обслуживании

Если самостоятельно справиться с проблемой не удастся, обратитесь в магазин, в котором был приобретен прибор, или в авторизованный сервисный центр. Данные для сервисных центров находятся на табличке с техническими данными. Табличка с техническими данными находится на передней рамке камеры прибора. Не удаляйте табличку с техническими данными из внутренней камеры прибора.

Рекомендуем записать их здесь:	
Название модели (MOD.)
Продуктовый номер (PNC)
Серийный номер (S.N.)

13. ЭНЕРГЕТИЧЕСКАЯ ЭФФЕКТИВНОСТЬ

13.1 Информация об изделии и лист с информацией об изделии в соответствии с нормами и правилами ЕС по экологизации и энергетической маркировке продукции

Название поставщика	AEG
Модель	BPE742380B 944188678 BPK742380B 944188672 BPK742380M 944188679
Индекс энергоэффективности	61.2
Класс энергетической эффективности	A++
Потребление энергии в стандартном режиме (E _C electric cavity)	1.09 кВт·ч/цикл

Потребление энергии в режиме с принудительной циркуляцией воздуха, если имеется (E _{Celectric cavity})	0.52 кВт·ч/цикл	
Количество камер	1	
Источник нагрева	Электричество	
Объём камеры (V)	71 л	
Тип духового шкафа	Встроенный духовой шкаф	
Масса (M)	BPE742380B	35.0 кг
	BPK742380B	36.0 кг
	BPK742380M	35.5 кг

IEC/EN 60350-1 — Бытовые электрические приборы для приготовления пищи — Часть 1: Серии, духовые шкафы, пароварки и грили - Методы определения показателей.

13.2 Экономия электроэнергии



Данный прибор имеет функции для экономии электроэнергии во время приготовления.

Позаботьтесь о том, чтобы дверца во время работы прибора была плотно закрыта. Во время приготовления не открывайте дверцу прибора слишком часто. Следите за чистой уплотнителя дверцы и за тем, чтобы он был как следует закреплен на своем месте.

Для повышения энергосбережения используйте металлическую посуду.

При возможности не производите предварительный разогрев прибора перед приготовлением.

Во время приготовления нескольких блюд за раз сводите перерывы между выпечкой/ жаркой к минимуму.

Приготовление с использованием вентилятора

По возможности выбирайте функции приготовления, в которых используется вентилятор, чтобы сберечь электроэнергию.

Остаточное тепло

Если программа с Продолж. активирована, а время приготовления превышает 30 минут, нагревательные элементы автоматически выключаются раньше в некоторых функциях прибора.

Вентилятор и лампа освещения продолжают работать. После выключения прибора на дисплее отображается остаточное тепло. Это тепло можно использовать для поддержания блюд в теплом состоянии.

Если длительность приготовления превышает 30 минут, уменьшите температуру прибора до минимальной за 3-10 минут до окончания приготовления. Продолжится приготовление остаточного тепла внутри прибора.

Используйте остаточное тепло для разогрева других блюд.

Сохранение пищи в теплом состоянии

Для использования остаточного тепла для сохранения пищи в теплом состоянии выбирайте максимально низкое значение температуры и сохраняйте блюдо в тепле. На дисплее будет отображаться индикация остаточного тепла или текущая температура.

Приготовление с выключенной лампой

Выключите лампу на время приготовления. Включайте ее только при необходимости.

Влажная конвекция

Данная функция специально разработана для обеспечения экономии электроэнергии. При использовании данной функции лампа выключается через 30 секунд. Лампу можно включить снова, но данное действие сократит ожидаемый эффект от экономии электроэнергии.

14. СТРУКТУРА МЕНЮ**14.1 Меню**

Элемент меню		Применение
Помощь в Приготовлении		Список автоматических программ.
Очистка		Список программ очистки.
Любимые программы		Список любимых настроек.
Опции		Используется для задания конфигурации прибора.
Настройки	Настройка	Используется для задания конфигурации прибора.
	Сервис	Отображение на дисплее версии и конфигурации программного обеспечения.

14.2 Подменю для: Очистка

Подменю	Применение
Пиролитическая очистка, короткий	Продолжительность: 1 час.
Пиролитическая очистка, нормальн.	Продолжительность: 1 час 40 мин

СТРУКТУРА МЕНЮ

Подменю	Применение
Пиролитическая очистка, интенсив.	Продолжительность: 1 час.

14.3 Подменю для: Опции

Подменю	Применение
Освещение	Включение и выключение лампы освещения.
Защита детей	Предотвращает случайное включение прибора. Если данная опция выбрана, при включении прибора на дисплее появляется сообщение Защита детей. Чтобы воспользоваться прибором, введите буквы кода в алфавитном порядке. Если эта опция включена, а прибор выключен, дверца прибора блокируется. Доступ к таймеру, режиму удаленного управления и лампе освещения возможен в том числе при включенной опции.
Быстрый прогрев	Уменьшает время разогрева. Данная функция доступна только в ряде режимов прибора.
Напоминание О Чистке	Включение и выключение напоминания.
Индикация времени	Включение и выключение часов.
Вид электронных часов	Изменение формата индикации времени.

14.4 Подменю для: Настройка

Подменю	Описание
Выбрать Язык	Задаёт язык прибора.
Яркость дисплея	Выбор яркости дисплея.
Тоны Кнопок	Включение и выключение звукового сопровождения при нажатии сенсорных кнопок. Невозможно отключить звуковое сопровождение для: ①.





Подменю	Описание
Громкость сигнала	Выбор громкости тона кнопок и звуковых сигналов.
Установка Времени Суток	Установка текущей даты и времени.

14.5 Подменю для: Сервис

Подменю	Описание
Деморежим	Код включения / отключения: 2468
Версия ПО (программного обеспечения)	Сведения о версии программного обеспечения.
Заводские Установки	Восстановление заводских установок

15. ПРОЩЕ ПРОСТОГО!



Перед первым использованием необходимо настроить:				
Выбрать Язык	Яркость дисплея	Тоны Кнопок	Громкость сигнала	Установка Времени Суток

Ознакомьтесь с основными значками на панели управления и на дисплее:					
 ВКЛ / ВЫКЛ	 Меню	 Любимые программы	 Таймер	 Термощуп	START / STOP

ПРОЩЕ ПРОСТОГО!

Начните пользоваться прибором				
Быстрый пуск	Включите прибор и начните готовить, используя значения температуры и времени, заданные в данном режиме по умолчанию.	Шаг 1	Шаг 2	Шаг 3
		Нажмите и удерживайте: ①.	 ... - выберите требуемую функцию.	Нажмите: START .
Быстрое выключение	Выключение прибора в любое время независимо от содержимого экрана.	① — нажмите и удерживайте , пока прибор не выключится.		

Начните приготовление				
Шаг 1	Шаг 2	Шаг 3	Шаг 4	Шаг 5
① - нажмите , чтобы включить прибор.	 ... - выберите режим нагрева.	°C — установите температуру .	OK - нажмите для подтверждения.	START - нажмите, чтобы начать приготовление.

Быстро освоите приготовление				
Для быстрого приготовления блюд с настройками по умолчанию воспользуйтесь автоматическими программами:				
Помощь в Приготовлении	Шаг 1	Шаг 2	Шаг 3	Шаг 4
	Нажмите ①.	Нажмите:  .	Нажмите:  Помощь в Приготовлении.	Выберите блюдо.



При помощи функций быстрого выполнения задайте время приготовления.

Последний штрих 10%

Используйте функцию «Последний штрих 10%» для добавления времени, когда до окончания приготовления остается 10% времени.

Для увеличения времени приготовления нажмите значок **+1мин.**

16. ОХРАНА ОКРУЖАЮЩЕЙ СРЕДЫ

Материалы с символом  следует сдавать на переработку. Положите упаковку в соответствующие контейнеры для сбора вторичного сырья. Принимая участие в переработке старого электробытового оборудования, Вы помогаете защитить окружающую среду и здоровье человека. Не выбрасывайте вместе с бытовыми отходами бытовую технику, помеченную символом . Прибор следует доставить в место раздельного накопления и сбора отходов потребления или в пункт сбора использованной бытовой техники для последующей утилизации.

Дата изготовления изделия указана в его серийном номере, где первая цифра номера соответствует последней цифре года изготовления, а вторая и третья цифры – порядковому номеру недели. Например, серийный номер 14512345 означает, что изделие изготовлено на сорок пятой неделе 2021 года.
Изготовитель: Electrolux Appliances AB, St. Göransgatan 143, 105 45 Stockholm, Швеция.

Изготовлено в Германии.

ЗА САВРШЕНЕ РЕЗУЛТАТЕ

Хвала што сте изабрали овај АЕГ производ. Створили смо га тако да пружа изванредне перформансе током много година рада, уз иновативне технологије које олакшавају живот и функције које нећете наћи код обичних уређаја. Одвојте неколико минута да прочитате како да од њега добијете максимум.

Посетите наш сајт да:



Прибавите савете за коришћење, брошуре и информације за решавање проблема, сервис и поправку:

www.aeg.com/support



Региструјте производ ради боље услуге:

www.registreaeg.com



Купите прибор, потрошни материјал и оригиналне резервне делове за свој уређај:

www.aeg.com/shop

КОРИСНИЧКА ПОДРШКА И СЕРВИС

Увек користите оригиналне резервне делове.

Када контактирате овлашћени сервисни центар, водите рачуна да код себе имате следеће податке: Модел, број производа, серијски број.

Подаци могу да се пронађу на плочици са техничким карактеристикама.

Упозорење/опрез – информације о безбедности

Опште информације и савети

Информације о животној средини

Задржано право измена.

САДРЖАЈ

1. ИНФОРМАЦИЈЕ О БЕЗБЕДНОСТИ.....	559	3.2 Прибор.....	566
1.1 Безбедност деце и осетљивих особа.....	559	4. КОМАНДНА ТАБЛА.....	567
1.2 Опште мере безбедности.....	560	4.1 Преглед командне табле.....	567
2. БЕЗБЕДНОСНА УПУТСТВА.....	561	4.2 Дисплеј.....	568
2.1 Монтажа.....	561	5. ПРЕ ПРВЕ УПОТРЕБЕ.....	569
2.2 Прикључење на електричну мрежу.....	562	5.1 Прво чишћење	569
2.3 Употреба.....	563	5.2 Прво прикључивање.....	569
2.4 Нега и чишћење.....	564	5.3 Почетно предгревање.....	569
2.5 Пиролитичко чишћење.....	564	6. СВАКОДНЕВНА УПОТРЕБА.....	569
2.6 Унутрашње осветљење.....	565	6.1 Како да подесите: Функције загревања.....	570
2.7 Сервисирање.....	565	6.2 Како да подесите: Потпомогнута припрема.....	570
2.8 Одлагање.....	565	6.3 Функције загревања.....	570
3. ОПИС ПРОИЗВОДА.....	566	6.4 Напомене на: Влажно печење уз вентилатор.....	572
3.1 Општи приказ.....	566		

7. ФУНКЦИЈЕ САТА.....	573	11.3 Како да користите: Пиролитичко чишћење.....	584
7.1 Опис функција сата.....	573	11.4 Подсетник за чишћење.....	585
7.2 Како да подесите: Функције сата.....	573	11.5 Како да уклоните и монтирате: Врата.....	585
8. КОРИШЋЕЊЕ ПРИБОРА.....	575	11.6 Како да замените: Лампица....	586
8.1 Убацивање прибора.....	575	12. РЕШАВАЊЕ ПРОБЛЕМА.....	587
8.2 Температурни сензор.....	576	12.1 Шта учинити ако.....	587
8.3 Како да користите: Температурни сензор.....	576	12.2 Како да поступате у случају: Шифре грешке.....	588
9. ДОДАТНЕ ФУНКЦИЈЕ.....	578	12.3 Подаци о сервисирању.....	589
9.1 Како да сачувате: Омиљено.....	578	13. ЕНЕРГЕТСКА ЕФИКАСНОСТ.....	589
9.2 Контролна брава.....	578	13.1 Информације о производу и лист са информацијама о производу у складу са прописима ЕУ о еко-дизајну и означењу енергетске ефикасности	589
9.3 Аутоматско искључивање.....	578	13.2 Уштеда енергије.....	590
9.4 Вентилатор за хлађење.....	579	14. СТРУКТУРА МЕНИЈА.....	591
10. КОРИСНИ САВЕТИ.....	579	14.1 Мени.....	591
10.1 Препоруке у вези са печењем.....	579	14.2 Подмени за: Чишћење.....	591
10.2 Влажно печење уз вентилатор.....	579	14.3 Подмени за: Опције.....	592
10.3 Влажно печење уз вентилатор - препоручени прибор.....	580	14.4 Подмени за: Конфигурација....	592
10.4 Табеле кувања за институте за тестирање.....	580	14.5 Подмени за: Сервисирање.....	593
11. НЕГА И ЧИШЋЕЊЕ.....	582	15. ЛАКО ЈЕ!.....	593
11.1 Напомене у вези са чишћењем.....	583	16. ЕКОЛОШКА ПИТАЊА.....	594
11.2 Како да извадите: Носачи решетке	583		

1. ⚠ ИНФОРМАЦИЈЕ О БЕЗБЕДНОСТИ

Пре инсталације и коришћења уређаја, пажљиво прочитајте приложено упутство. Произвођач није одговоран за било какве повреде или штету које су резултат неисправне инсталације или употребе. Чувајте упутство за употребу на безбедном и приступачном месту за будуће коришћење.

1.1 Безбедност деце и осетљивих особа

- Овај уређај могу да користе деца старија од 8 година и особе са смањеним физичким, чулним или менталним

способностима, као особе којима недостају искуство и знање, уколико им се обезбеди надзор или им се дају упутства у вези са употребом уређаја на безбедан начин и уколико схватају могуће опасности. Децу млађа од 8 година, као и особе са веома тешким и сложеним инвалидитетом, треба држати даље од уређаја, осим ако су под сталним надзором.

- Децу треба контролисати како се не би играла са уређајем.
- Држите сву амбалажу даље од деце и одложите је на одговарајући начин.
- УПОЗОРЕЊЕ: Уређај и његови доступни делови могу бити врели током коришћења. Држите децу и кућне љубимце даље од уређаја када уређај ради и када се хлади.
- Ако овај апарат има уређај за безбедност деце, треба га активирати.
- Деца не смеју да обављају чишћење и корисничко одржавање уређаја без надзора.

1.2 Опште мере безбедности

- Овај уређај је намењен само за кување.
- Овај уређај је намењен за употребу у једном домаћинству у затвореним просторима.
- Уређај се може користити у канцеларијама, хотелским собама, мотелима, пансионима, сеоским туристичким домаћинствима и сличним објектима за смештај где употреба не би превазилазила (просечан) ниво потрошње по домаћинству.
- Само квалификована особа може да монтира овај уређај и замени кабл.
- Не користите овај уређај пре него што га уградите.
- Искључите уређај из струје пре било каквог одржавања.
- Уколико је кабл за напајање оштећен, њега мора да замени произвођач, одговарајући овлашћени сервисни

центар или лица сличне квалификације, како би се избегла електрична опасност.

- УПОЗОРЕЊЕ: Уверите се да је уређај искључен пре него што замените сијалицу како бисте избегли могућност да дође до електричног шока.
- УПОЗОРЕЊЕ: Уређај и његови доступни делови могу бити врели током коришћења. Треба водити рачуна да се избегне додиривање грејних елемената или унутрашњих површина апарата.
- Када вадите прибор или посуђе из рерне или их стављате у рерну, увек носите заштитне рукавице.
- Користите само температурни сензор (сензор температуре у средини печеног меса) који је препоручен за овај уређај.
- Да бисте уклонили шине које држе решетке, прво повуците предњи део шина, а затим задњи део да бисте их одвојили од бочних зидова. Постављање шина за подршку решетке врши се обрнутим редоследом.
- Немојте користити парочистач за чишћење уређаја.
- Немојте користити груба абразивна средства за чишћење или оштре металне сунђере за чишћење стаклених врата јер они могу изгребати површину због чега може доћи до распрскавања стакла.
- Пре пиролитичког чишћења, уклоните сав прибор из рерне, као и остатке хране или масноће које су просуте/ наталожене унутар уређаја.

2. БЕЗБЕДНОСНА УПУТСТВА

2.1 Монтажа



УПОЗОРЕЊЕ!

Само квалификована особа може да инсталира овај уређај.

- Уклоните комплетну амбалажу.
- Немојте да инсталирате или користите оштећен уређај.
- Придржавајте се упутстава за монтирање које сте добили уз уређај.
- Увек водите рачуна приликом померања уређаја зато што је тежак. Увек користите заштитне рукавице и затворену обућу.

БЕЗБЕДНОСНА УПУТСТВА

- Не вуците уређај за ручицу.
- Инсталирајте уређај на сигурно и прикладно место које испуњава захтеве за инсталацију.
- Неопходно је придржавати се минималног растојања од других уређаја и кухињских елемената.
- Пре монтаже уређаја, проверите да ли се врата уређаја отварају без задршке.
- Овај уређај је опремљен системом за електрично хлађење. Мора се употребљавати са извором електричног напајања.
- Уграђена јединица мора да задовољи захтеве стабилности према DIN 68930.

Минимална висина кухињског елемента (минимална висина елемента испод радне плоче)	578 (600) mm
Ширина кухињског елемента	560 mm
Дубина кухињског елемента	550 (550) mm
Висина предње стране уређаја	594 mm
Висина задње стране уређаја	576 mm
Ширина предње стране уређаја	595 mm
Ширина задње стране уређаја	559 mm
Дубина уређаја	567 mm
Дубина уграђеног уређаја	546 mm
Дубина са отвореним вратима	1027 mm
Минимална величина вентилационог отвора. Отвор постављен на доњој задњој страни	560x20 mm
Дужина кабла за напајање. Кабл је постављен у десном углу са задње стране	1500 mm
Монтажни завртњи	4x25 mm

2.2 Прикључење на електричну мрежу



УПОЗОРЕЊЕ!

Ризик од пожара и струјног удара.

- Сва прикључивања струје треба да обави квалификован електричар.
- Уређај мора да буде уземљен.
- Уверите се да су параметри на плочици са техничким карактеристикама компатибилни са одговарајућим параметрима електричне мреже за напајање.

- Увек користите прописно уграђену утичницу са заштитом од струјног удара.
- Немојте да користите адаптере са више утичница и продужне каблове.
- Проверите да нисте оштетили главни напајање и кабл за напајање. Уколико струјни кабл треба да се замени, то треба да обави наш овлашћени сервисни центар.
- Не дозволите да кабл за напајање додирује или дође близу вратима уређаја или ниши испод уређаја, нарочито када уређај ради или када су врата врела.
- Заштита од удара делова под напоном и изолованих делова мора да се причврсти тако да не може да се уклони без алата.
- Прикључите главни кабл за напајање на зидну утичницу тек на крају инсталације. Водите рачуна да постоји приступ мрежном утикачу након инсталације.
- Ако је зидна утичница лабава, немојте да прикључујете мрежни утикач.
- Не вуците кабл за напајање како бисте искључили уређај. Кабл искључите тако што ћете извући утикач из утичнице.
- Користите само исправне раставне прекидаче: заштитне прекидаче, осигураче (осигураче са навојем треба скинути са носача), аутоматске заштитне прекидаче и контакторе.
- У електричној инсталацији мора постојати раставни прекидач који вам омогућава да искључите све фазе напајања уређаја. Размак између контаката на раставном прекидачу мора да износи најмање 3 mm.
- Потпуно затворите врата на уређају пре него што повежете мрежни утикач у зидну утичницу.
- Уређај се испоручује са струјним утикачем и струјним каблом.

2.3 Употреба



УПОЗОРЕЊЕ!

Постоји ризик од повређивања, опекотина и струјног удара или експлозије.

- Немојте да мењате спецификацију овог уређаја.
- Водите рачуна да отвори за вентилацију не буду запушени.
- Не остављајте уређај без надзора током рада.
- Уређај треба искључити након сваке употребе.
- Будите опрезни кад отворате врата уређаја док он ради. Може се десити да изађе врео ваздух.
- Немојте руковати уређајем када су вам мокре руке или када је он у контакту са водом.
- Немојте излагати отворена врата великом оптерећењу.
- Немојте користити уређај као радну површину или простор за одлагање.
- Пажљиво отворите врата уређаја. Коришћење састојака који садрже алкохол може довести до испаравања алкохола и мешања са ваздухом.
- Варице или отворени пламен не смеју да буду у близини уређаја када отворате врата.
- Запаљиве материје или предмете натопљене запаљивим материјама немојте стављати унутар и поред уређаја или на њега.



УПОЗОРЕЊЕ!

Постоји ризик од оштећења уређаја.

- Да бисте спречили оштећење или губитак боје на емајлираним површинама:
 - Немојте стављати посуђе из рерне или друге предмете у уређају директно на дно.
 - Не стављајте алуминијумску фолију директно на дно унутрашњости уређаја.
 - Немојте сипати воду директно у врућ уређај.

- Немојте држати у уређају влажно посуђе и храну након завршетка кувања.
- Будите пажљиви када скидате или постављате прибор.
- Губитак боје на емајлираним површинама или нерђајућем челику не утиче на сам рад уређаја.
- Користите дубоки плех за заливане колаче. Воћни сок може да остави трајне мрље.
- Док спремате јело, врата уређаја треба увек да буду затворена.
- Ако је уређај монтиран иза панела намештаја (нпр. врата), обезбедите да приликом рада врата никада не буду затворена. Иза затвореног панела намештаја могу да се накупе топлота и влага и проузрокују накнадно оштећење уређаја, кућишта или пода. Не затварајте панел намештаја све док се уређај у потпуности не охлади након коришћења.

2.4 Нега и чишћење



УПОЗОРЕЊЕ!

Постоји ризик од повреде, пожара или оштећења уређаја.

- Пре одржавања искључите уређај и извучите струјни утикач из зидне утичнице.
- Проверите да ли је уређај хладан. Постоји ризик да се сломају стаклене плоче.
- Одмах замените стаклене плоче на вратима ако се оштете. Обратите се Овлашћеном сервисном центру.
- Будите пажљиви када скидате врата са уређаја. Врата су тешка!
- Редовно чистите уређај да бисте спречили пропадање површинског материјала.
- Уређај очистите влажном меком крпом. Користите искључиво неутралне детерџенте. Немојте користити абразивне производе, абразивне јастучиће за чишћење, раствараче или металне предмете.
- Уколико користите спреј за рерну, придржавајте се упутстава о безбедности на амбалажи.

2.5 Пиролитичко чишћење



УПОЗОРЕЊЕ!

Ризик од повреде/пожара/хемијске емисије (гасова) у пиролитичком режиму.

- Пре спровођења пиролитичког чишћења и почетног предгревања, из унутрашњости рерне уклоните следеће:
 - све остатке хране, уље или масноће које су просуте/наталожене;
 - све предмете које је могуће уклонити (укључујући полице, бочне шине итд., испоручене с уређајем) нарочито посуде, плехове, тацне, прибор, итд. који имају нелепљиве површине.
- Пажљиво прочитајте сва упутства за пиролитичко чишћење.
- Држите децу подаље од уређаја током пиролитичког чишћења. Уређај постаје вreo и вreo ваздух се ослобађа из предњих отвора за хлађење.
- Операција пиролитичког чишћења одвија се на високој температури, због чега може доћи до ослобађања испарења насталих од остатака хране и материјала од којих је уређај направљен, те стога препоручујемо следеће:
 - обезбедите добру вентилацију током и након пиролитичког чишћења.
 - обезбедити добру вентилацију током и након почетног предгревања.
- Немојте просипати или наносити воду на врата пећнице током и након пиролитичког чишћења да не бисте оштетили стаклене плоче.

- Испарења која генеришу све пиролитичке пећнице/остаџи кувања описани су као безбедни за људе, укључујући децу или лица са здравственим проблемима.
- Држите кућне љубимце подале од уређаја током и након пиролитичког чишћења и почетног предгревања. Мали кућни љубимци (нарочито птице и гмизавци) могу бити врло осетљиви на температурне промене и испуштена испарења.
- Нелепљиве површине посуда, плехова, таџи, прибора итд. могу се оштетити услед високих температура током пиролитичког чишћења у свим пиролитичким рернама, а могу бити и извор мањих штетних испарења.

2.6 Унутрашње осветљење



УПОЗОРЕЊЕ!

Ризик од струјног удара.

- Када се ради о сијалицама унутар производа и резервних делова, сијалице које се продају засебно: Ове сијалице су намењене да издрже екстремне физичке услове у кућним апаратима, као што су температура, вибрације, влага, или су намењене да сигнализирају информације о радном стању уређаја. Нису предвиђене за употребу у другим уређајима и нису погодне за осветљавање просторија у домаћинству.
- Овај производ садржи извор светлости чија је класа енергетске ефикасности G.
- Користите само сијалице које имају исту спецификацију.

2.7 Сервисирање

- Ради оправке уређаја обратите се овлашћеном сервисном центру.
- Користите само оригиналне резервне делове.

2.8 Одлагање



УПОЗОРЕЊЕ!

Опасност од повређивања или гушења.

- Обратите се општинским органима да бисте сазнали како да одложите уређај у отпад.
- Искључите утикач кабла за напајање уређаја из мрежне утичнице.
- Исеците мрежни електрични кабл на месту које је близу уређаја и одложите га.
- Уклоните кваку да бисте спречили да се деца или кућни љубимци заглаве у уређају.

3. ОПИС ПРОИЗВОДА

3.1 Општи приказ

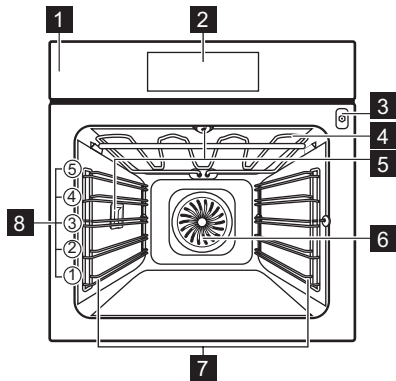

- 1 Командна табла
- 2 Дисплеј
- 3 Утичница температурног сензора
- 4 Грејни елемент
- 5 Лампа
- 6 Вентилатор
- 7 Носач решетке, покретни
- 8 Положаји решетке

3.2 Прибор

Решетка полица

За посуђе за кување, плехове за торте, печење.

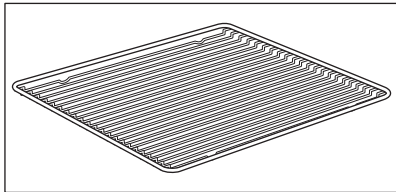

Плех за печење

За колаче и кексе.

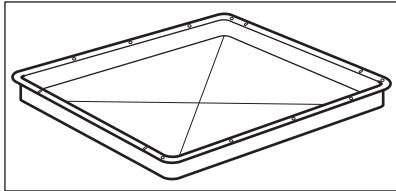

Грил/дубоки тигањ

За печење теста и меса или као посуда за скупљање масноће.

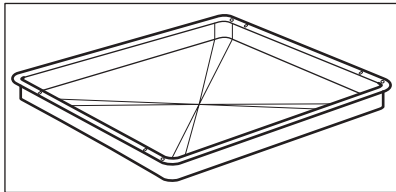

Температурни сензор

За мерење температуре унутар хране.

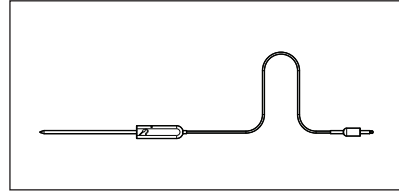

Телескопске вођице

За лакше убацивање и вађење плехова и решеткастих полица.

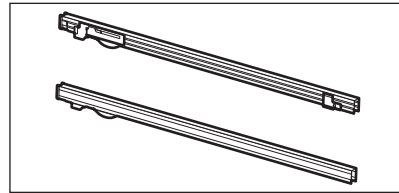

4. КОМАНДНА ТАБЛА

4.1 Преглед командне табле

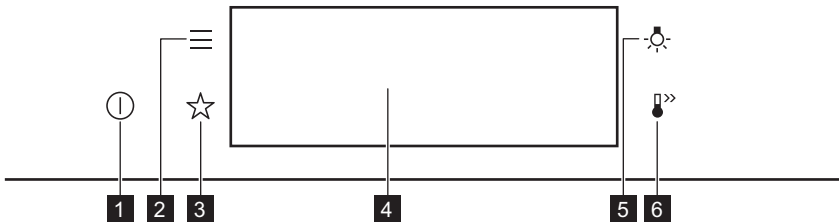

1	Укључено / Искључено	Притисните и задржите да бисте укључили и искључили апарат.
2	Мени	Наводи функције апарата.
3	Омиљено	Приказује омиљена подешавања.
4	Дисплеј	Приказује тренутна подешавања уређаја.
5	Прекидач лампице	За укључивање и искључивање лампице.
6	Брзо загревање	За укључивање и искључивање функције: Брзо загревање.









КОМАНДНА ТАБЛА

 <p>Притисните дугме</p>	 <p>Померите</p>	 <p>Притисните и задржите</p>
<p>Додирните површину врхом прста.</p>	<p>Превуците прстом преко површине.</p>	<p>Додирните површину на 3 секунде.</p>

4.2 Дисплеј

	<p>Дисплеј са подешеним кључним функцијама.</p> <ul style="list-style-type: none"> A. Доба дана B. ПОКРЕТАЊЕ/ЗАУСТАВЉАЊЕ C. Температуре D. Функције загревања E. Тајмер F. Температурни сензор (само на одабраним моделима)
--	---

Индикатори дисплеја

<p>Основни индикатори – за навигацију по дисплеју.</p>			
<p>OK За потврђивање изабране ставке/подешавања.</p>	 За враћање за један ниво уназад у менију.	 За поништавање последње активности.	 За укључивање и искључивање опција.
<p>Огласи звучни сигнал индикатори функција – кад истекне подешено време кувања, чује се звучни сигнал.</p>			
 Функција је укључена.	 Функција је укључена. Кување се аутоматски прекида.	 Звук аларма је искључен.	
<p>Индикатори времена</p>			
 За подешавање функције: Одложени старт.	 За отказивање подешавања.		

5. ПРЕ ПРВЕ УПОТРЕБЕ



УПОЗОРЕЊЕ!

Погледајте поглавља о безбедности.

5.1 Прво чишћење

<p>Корак 1</p>	<p>Корак 2</p>	<p>Корак 3</p>
<p>Уклоните сву додатну опрему и носаче решетке из апарата.</p>	<p>Уређај и додатну опрему чистите само крпом од микрофибера, млаком водом и благим детерџентом.</p>	<p>Вратите додатну опрему и носаче решетке у апарат.</p>



5.2 Прво прикључивање

Дисплеј приказује поруку добродошлице након првог повезивања.

Треба да подесите: Језик, Осветљеност дисплеја, Звукови тастера, Јачина звучног сигнала, Доба дана.

5.3 Почетно предгревање

Предгрејте пећницу пре прве употребе.

<p>Корак 1</p>	<p>Уклоните сав прибор и носаче решетке из рерне.</p>
<p>Корак 2</p>	<p>Подесите максималну температуру за функцију: . Оставите пећницу да ради 1 ч.</p>
<p>Корак 3</p>	<p>Подесите максималну температуру за функцију: . Оставите пећницу да ради 15 мин.</p>
<p> Пећница може да испушта мирис и дим током предгревања. Обезбедите добро проветравање просторије.</p>	

6. СВАКОДНЕВНА УПОТРЕБА



УПОЗОРЕЊЕ!

Погледајте поглавља о безбедности.

6.1 Како да подесите: Функције загревања

Корак 1	Укључите рерну. На дисплеју је приказана подразумевана функција загревања.
Корак 2	Притисните симбол функције загревања  да бисте ушли у подмени.
Корак 3	Одаберите функцију загревања и притисните: OK . Дисплеј приказује: температуру.
Корак 4	Подесите температуру. Притисните: OK .
Корак 5	Притисните: START . Температурни сензор - можете да прикључите сензор у било ком тренутку пре или током кувања.
STOP - притисните да бисте искључили функцију загревања.	
Корак 6	Искључите рерну.

6.2 Како да подесите: Потпомогнута припрема



Свако јело у овом подменију има препоручену функцију и температуру. Можете да подесите време и температуру.

Приликом кувања неких јела, можете да користите и:

- Аутоматска тежина
- Температурни сензор









Степен до ког се јело кува:

- Слабо печено или Мање
- Средња
- Добро печено или Више









Корак 1	Укључите рерну.
Корак 2	Притисните:  .
Корак 3	Притисните:  . Унесите: Потпомогнута припрема.
Корак 4	Изаберите јело или врсту хране.
Корак 5	Притисните: START .

6.3 Функције загревања

СТАНДАРДНО

Функција загревања	Примена
 Гриловање	За гриловање танких комада хране и тостирање хлеба.
 Турбо гриловање	За печење великих комада меса или живине са костима на једној решетки. За спремање гратинираних јела и за запецање.
 Печење уз равни вентил.	За печење на највише три положаја полице истовремено и сушење хране. Подесите температуру 20–40 °C ниже него за функцију Загревање одозго/одоздо.
 Смрзнута храна	За припрему полуспремљене хране, нпр. помфрита, исеченог кромпира или пролећних ролница, тако да буде хрскава.
 Загревање одозго/одоздо	За печење на једном положају решетке.
 Функција за пицу	За печење пице. За интензивно запецање и добијање хрскавог дна.
 Загревање одоздо	За печење колача са хрскавим дном и за конзервисање хране.
 Печење хлеба	Користите ову функцију за припрему хлеба и хлебних земички са врло добрим резултатима налик професионалним у погледу хрскавости, боје и сјаја корице.
 Дизање теста	За убрзавање дизања квасног теста. Спречава да се површина теста осуши и чува еластичност теста.

ДЕЛИКАТЕСИ

Функција загревања	Примена
 Конзервисање	За конзервирање поврћа (нпр. киселих краставаца).
 Сушење	За сушење сецканог воћа, поврћа и печурки.
 Загревање посуђа	За загревање посуђа пре сервирања.
 Одмрзавање	За одмрзавање хране (поврћа и воћа). Време одмрзавања зависи од количине и величине смрзнуте хране.
 Гратинирано	За јела као што су лазање или гратинирани кромпир. За спремање гратинираних јела и за запецање.
 Споро кување	За припремање меког, сочног печења.
 Одржавање топлоте	За одржавање топлоте хране. Имајте у виду да нека јела могу да наставе да се кувају и исушују док се одржавају топлим. Покријте јела ако је потребно
 Влажно печење уз вентилатор	Када користите ову функцију, температура унутар рерне може да се разликује од подешене температуре. Користи се преостала топлота. Снага грејања може да се смањи. За више информација погледајте поглавље „Свакодневна употреба“, Напомене о: Влажно печење уз вентилатор.

6.4 Напомене на: Влажно печење уз вентилатор

Ова функција је коришћена за усклађивање са класом енергетске ефикасности и захтевима екодизајна (у складу са стандардима EU 65/2014 и EU 66/2014). Тестови у складу са: IEC/EN 60350-1.

Врата пећнице треба да буду затворена током кувања како функција не би била прекидана и како би пећница радила на највишем могућем степену енергетске ефикасности.

Када користите ову функцију, лампица се аутоматски искључује након 30 сек. За упутства за кување погледајте одељак „Напомене и савети”, Влажно печење уз вентилатор. За опште препоруке у вези са уштедом енергије погледајте одељак „Енергетска ефикасност”, Уштеда енергије.

7. ФУНКЦИЈЕ САТА

7.1 Опис функција сата

Функција сата	Примена
Време кувања	За подешавање дужине кувања. Максимално је 23 ч 59 мин.
Крај активности	За подешавање шта ће се дешавати кад тајмер заврши са одбројавањем.
Одложени старт	За одлагање старта и/или краја кувања.
Додатно време	За продужење времена кувања.
Подсетник	За подешавање одбројавања. Максимално је 23 ч 59 мин. Ова функција не утиче на рад апарата.
Тајмер током рада	Надгледа колико дуго функција ради. Тајмер током рада – можете да је укључите и искључите.

7.2 Како да подесите: Функције сата

Како да подесите сат	
Корак 1	Укључите рерну.
Корак 2	Притисните: Доба дана.
Корак 3	Подесите тајмер. Притисните: ОК.

Како да подесите време кувања	
Корак 1	Изаберите функцију загревања и подесите температуру.

ФУНКЦИЈЕ САТА

Како да подесите време кувања

Корак 2	Притисните:  .
Корак 3	Подесите тајмер. Притисните: OK .

Како да изаберете опцију за завршетак

Корак 1	Изаберите функцију загревања и подесите температуру.
Корак 2	Притисните:  .
Корак 3	За подешавање времена кувања.
Корак 4	Притисните: ● ● ● .
Корак 5	Притисните: Крај активности.
Корак 6	Изаберите жељени: Крај активности.
Корак 7	Притисните: OK . Понављајте радњу док се на дисплеју не прикаже главни екран.

Како да одложите почетак кувања

Корак 1	Подесите функцију загревања и температуру.
Корак 2	Притисните:  .
Корак 3	За подешавање времена кувања.
Корак 4	Притисните: ● ● ● .
Корак 5	Притисните: Одложени старт.
Корак 6	Изаберите вредност.
Корак 7	Притисните: OK . Понављајте радњу док се на дисплеју не прикаже главни екран.

Како се продужава времена кувања

Када преостане 10% времена кувања, а храна не изгледа као да ће ускоро бити готова, можете да продужите време кувања. Такође можете да промените функцију загревања.

Притисните **+1min** да бисте продужили време кувања.

Како да промените подешавање тајмера

Корак 1 Притисните: .

Корак 2 Подесите вредност тајмера.

Корак 3 Притисните: **OK**.

Задато време можете да промените у било ком тренутку у току кувања.

8. КОРИШЋЕЊЕ ПРИБОРА



УПОЗОРЕЊЕ!

Погледајте поглавља о безбедности.

8.1 Убацивање прибора

Мало удубљење са горње стране повећава безбедност. Удубљења такође спречавају превртање. Уздигнута ивица око полице спречава клизање посуђа на полици.

Решеткаста полица:

Угурајте полицу између вођица на носачу решетке.

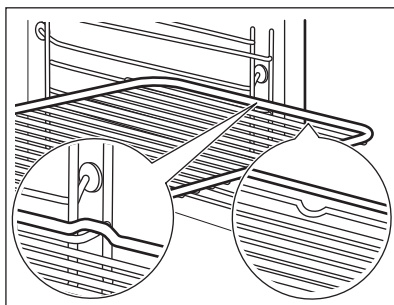

Плех за печење / Дубоки тигањ:

Гурните плех између вођица на носачу решетке.

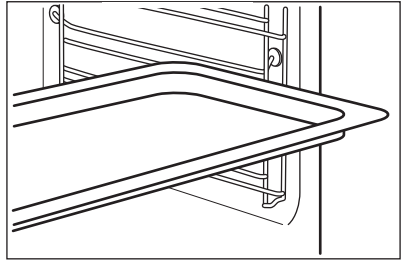

8.2 Температурни сензор

Температурни сензор – мери температуру унутар хране. Можете да је користите са сваком функцијом загревања.

Треба да се подесе две температуре:



Температура рерне: минимум 120°C.



Температура у средини.

За најбоље резултате кувања:

Састојци треба да буду на собној температури.

Не користите за течна јела.

Током кувања мора да остане унутар хране.

Рерна израчунава приближно време завршетка печења. Оно зависи од количине хране, подешене функције рерне и температуре.

8.3 Како да користите: Температурни сензор

Корак 1	Укључите рерну.
Корак 2	Подесите функцију загревања и по потреби температуру рерне.
Корак 3	Поставите: Температурни сензор.
Месо, живина и риба	Касерола

Убаците врх Температурни сензор у центар меса, рибе, ако је могуће у најдебљи део. Водите рачуна да барем 3/4 Температурни сензор буде унутар јела.

Убаците врх Температурни сензор тачно у центру касероле. Температурни сензор треба да стоји стабилно на једном месту током печења. Да бисте то постигли, користите чврсте састојке. Користите ивицу посуде за печење као ослонац за силиконску ручицу Температурни сензор. Врх Температурни сензор не треба да додирује дно посуде за печење.

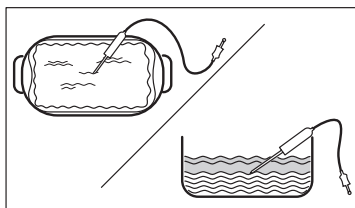
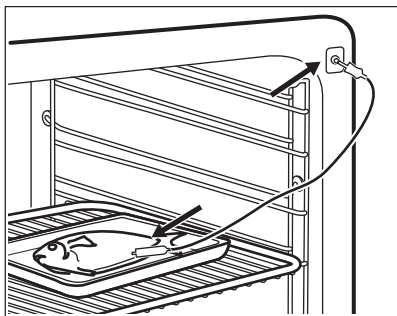

Корак 4 Прикључите Температурни сензор у утичницу с предње стране пећнице. Дисплеј приказује тренутну температуру: Температурни сензор.

Корак 5  - притисните да бисте подесили температуру сензора унутар хране.

Корак 6

- ● ● - притисните да бисте подесили жељену опцију:
- Огласи звучни сигнал - када храна достигне подешену температуру, чује се звучни сигнал.
- Огласи звучни сигнал и заустави припрему - када храна достигне подешену температуру, чује се звучни сигнал и рерна престаје са радом.

Корак 7 Изаберите опцију и узастопно притисните: **OK** да бисте прешли на главни екран.

Корак 8 Притисните: **START**.
Када храна достигне подешену температуру, чује се звучни сигнал. Можете изабрати да прекинете или да наставите са кувањем како бисте били сигурни да је храна добро скувана.

Корак 9 Извуците Температурни сензор утикач из утичнице и извадите јело из пећнице.





УПОЗОРЕЊЕ!

Постоји ризик од опекотина јер Температурни сензор постаје врело. Будите пажљиви када га искључујете и вадите из јела.

9. ДОДАТНЕ ФУНКЦИЈЕ



9.1 Како да сачувате: Омиљено

Можете сачувати омиљена подешавања, као што су функција загревања, време кувања, температура или функција чишћења. Можете да сачувате 3 омиљена подешавања.

Корак 1	Укључите апарат.
Корак 2	Изаберите жељено подешавање.
Корак 3	Притисните:  . Изаберите: Омиљено.
Корак 4	Изаберите: Сачувај тренутна подешавања.
Корак 5	Притисните + да бисте додали подешавање у листу: Омиљено. Притисните ОК.
 – притисните да бисте поништили подешавање.  – притисните да бисте отказали подешавање.	



9.2 Контролна брава



Ова функција спречава случајну промену функције загревања.

Корак 1	Укључите апарат.
Корак 2	Подесите функцију загревања.
Корак 3	 ,  - притисните истовремено ради укључивања функције.
Да бисте искључили функцију, поновите корак 3.	

9.3 Аутоматско искључивање

Из безбедносних разлога уређај се искључује након неког времена ако функција загревања ради, а ви не промените подешавања.

 (°C)	 (ч)
30 - 115	12.5
120 - 195	8.5
200 - 245	5.5

 (°C)	 (ч)
250 - максимално	3

Аутоматско искључивање не ради са функцијама: Светло, Температурни сензор, Крај, Споро кување.

9.4 Вентилатор за хлађење

Када апарат ради, вентилатор за хлађење се аутоматски укључује како би хладио површине апарата. Ако искључите апарат, вентилатор за хлађење може да настави да ради док се апарат не охлади.

10. КОРИСНИ САВЕТИ





10.1 Препоруке у вези са печењем

<p>Температура и време кувања наведени у табелама су само оријентациони. Они зависе од рецепата, квалитета и количине употребљених састојака.</p> <p>Ваш апарат можда пече на другачији начин у односу на уређај који сте раније поседовали. Савети испод приказују препоручена подешавања за температуру, време кувања и положај решетке за одређене врсте хране.</p> <p>Ако не можете да пронађете подешавања за одређени рецепт, потражите за сличан. Још прпрепука у вези са кувањем можете наћи у табелама за кување на нашој веб страници. Да бисте пронашли одговарајуће Савете за кување, погледајте PNC број на плочици са техничким карактеристикама на предњем оквиру унутрашњости уређаја.</p>

10.2 Влажно печење уз вентилатор

За постизање најбољих резултата, придржавајте се савета наведених у табели у наставку.

		°C		
Слатке земичке, 16 комада	плех за печење или посуда за скупљање масноће	180	2	25 - 35
Швајцарски ролат	плех за печење или посуда за скупљање масноће	180	2	15 - 25

		°C		
Цела риба, 0,2 kg	плех за печење или посуда за скупљање масноће	180	3	15 - 25
Колачи, 16 комада	плех за печење или посуда за скупљање масноће	180	2	20 - 30
Колачи-макарони, 24 комада	плех за печење или посуда за скупљање масноће	160	2	25 - 35
Мафини, 12 комада	плех за печење или посуда за скупљање масноће	180	2	20 - 30
Славо пециво, 20 комада	плех за печење или посуда за скупљање масноће	180	2	20 - 30
Кекс од сипкавог теста, 20 комада	плех за печење или посуда за скупљање масноће	140	2	15 - 25
Тортице, 8 комада	плех за печење или посуда за скупљање масноће	180	2	15 - 25

10.3 Влажно печење уз вентилатор - препоручени прибор

Користите тамне и нерелефтујуге лименке и посуде. Оне бољу апсорбују топлоту него светле боје и рефлектујуге посуде.





			
Плех за пицу	Посуда за печење	Мала посуда за печење	Плех за флан
Таман, нерелефтујуги Пречник 28 cm	Таман, нерелефтујуги Пречник 26 cm	Керамички Пречник 8 cm, висина 5 cm	Таман, нерелефтујуги Пречник 28 cm

10.4 Табеле кувања за институте за тестирање

Информације за институте за тестирање





Тестови у складу са: EN 60350, IEC 60350.

Печење на једном нивоу – печење у плеховима

		 °C	 МИН	
Немасна бисквит торта	Печење уз равни вентил.	160	45 - 60	2
Немасна бисквит торта	Загревање одозго/ одоздо	160	45 - 60	2
Пита с јабукама, 2 плеха Ø20 cm	Печење уз равни вентил.	160	55 - 65	2
Пита с јабукама, 2 плеха Ø20 cm	Загревање одозго/ одоздо	180	55 - 65	1
Шкотски колачић	Печење уз равни вентил.	140	25 - 35	2
Шкотски колачић	Загревање одозго/ одоздо	140	25 - 35	2





Печење на једном нивоу – кекс

Користите трећи ниво решетке.

		 °C	 МИН
Ситни колачи, 20 по плеху, претходно загрејте празну рерну	Печење уз равни вентил.	150	20 - 30
Ситни колачи, 20 по плеху, претходно загрејте празну рерну	Загревање одозго/ одоздо	170	20 - 30

НЕГА И ЧИШЋЕЊЕ





Печење на више нивоа – кекс

		 °C	 МИН	
Шкотски колачић	Печење уз равни вентил.	140	25 - 45	2 / 4
Ситни колачи, 20 по плеху, претходно загрејте празну рерну	Печење уз равни вентил.	150	25 - 35	1 / 4
Немасна бисквит торта	Печење уз равни вентил.	160	45 - 55	2 / 4
Пита с јабукама, 1 плех на решетки (Ø 20 cm)	Печење уз равни вентил.	160	55 - 65	2 / 4

Гриловање

Претходно загрејте празну рерну у трајању од 5 минута.

Када печете на грилу, температура мора да буде подешена на максимум.

		 МИН	
Тост	Гриловање	1 - 2	5
Говеђи котлет, окрените када истекне половина времена	Гриловање	24 - 30	4



11. НЕГА И ЧИШЋЕЊЕ



УПОЗОРЕЊЕ!

Погледајте поглавља о безбедности.

11.1 Напомене у вези са чишћењем

 <p>Средства за чишћење</p>	<p>Предњи део уређаја очистите искључиво крпом од микрофибера натопљеном млаком водом и благим детерџентом.</p>
	<p>Користите раствор за чишћење металних површина.</p>
	<p>Флеке очистите благим детерџентом.</p>
 <p>Свакодневна употреба</p>	<p>Унутрашњост апарата треба чистити након сваке употребе. Нагомилана масноћа или други остаци могу проузроковати пожар.</p>
	<p>Не чувајте храну у апарату дуже од 20 минута. После сваке употребе, унутрашњост уређаја осушите искључиво крпом од микрофибера.</p>
 <p>Прибор</p>	<p>Након сваке употребе, очистите сав пибор и оставите га да се осуши. Користите искључиво крпу од микрофибера са млаком водом и благим детерџентом. Не перите додатну опрему у машини за прање посуђа.</p>
	<p>Не чистите додатну опрему са нелепљивом површином абразивним средством за чишћење и оштрим предметима.</p>

11.2 Како да извадите: Носачи решетке

Извадите подршке решетака да бисте очистили рерну.

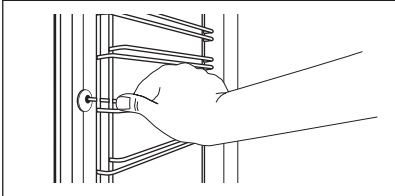
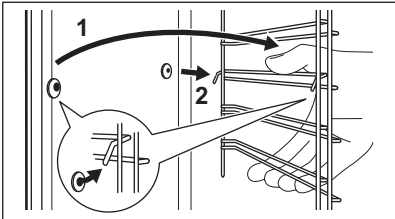
Корак 1	Искључите рерну и сачекајте да се охлади.	
Корак 2	Извучите предњи део подршке решетке из бочног зида.	
Корак 3	Извучите задњи део подршке решетке из бочног зида и уклоните га.	
Корак 4	Постављање шина за подршку решетке врши се обрнутим редоследом. Клинови на телескопским вођицама морају бити окренути ка предњој страни.	

11.3 Како да користите: Пиролитичко чишћење

Очистите печницу користећи Пиролитичко чишћење.



УПОЗОРЕЊЕ!

Постоји ризик од опекотина.



ОПРЕЗ

Ако су други уређаји инсталирани у исти кухињски елемент, не користите их истовремено кад и ову функцију. То може да изазове оштећење рерне.

Пре Пиролитичко чишћење:

Искључите рерну и сачекајте да се охлади.	Уклоните сав прибор и уклоните носаче решетке.	Очистите дно рерне и унутрашње стакло врата рерне топло водом и меком крпом.
---	--	--

Корак 1	Корак 2	Корак 3
Укључите рерну.	Притисните:  / Чишћење.	Изаберите режим чишћења.
Опција	Режим чишћења	Трајање
Пиролитичко чишћење, брзо	Благо чишћење	1 h
Пиролитичко чишћење, нормално	Нормално чишћење	1 h 30 min
Пиролитичко чишћење, интензивно	Темељно чишћење	3 h

 Када чишћење почне, врата рерне се закључавају и лампица се искључује. Вентилатор за хлађење ради већом брзином.

STOP – притисните да зауставите чишћење пре завршетка.
Не користите рерну док симбол за закључана врата не нестане са дисплеја.

Када се чишћење заврши:

Искључите рерну и сачекајте да се охлади.	Обришите унутрашњост меком крпом.	Уклоните остатке са дна рерне.
---	-----------------------------------	--------------------------------

11.4 Подсетник за чишћење

Кад се појави подсетник, препоручује се чишћење.

Користите функцију: Пиролитичко чишћење.

11.5 Како да уклоните и монтирате: Врата

Врата и унутрашње стаклене плоче можете скинути да бисте их очистили Број стаклених плоча се разликује код различитих модела.



УПОЗОРЕЊЕ!

Врата су тешка.



ОПРЕЗ

Пажљиво рукујте стаклом, посебно око ивица предње плоче. Стакло може да се сломи.

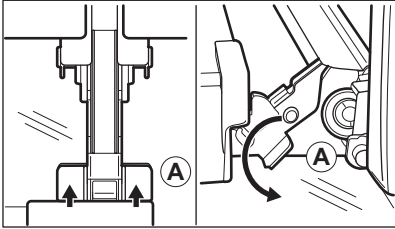
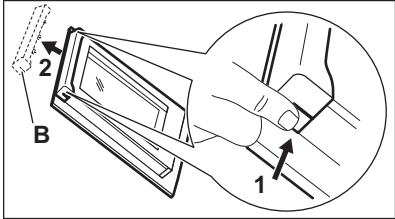
Корак 1	Отворите врата до краја.	
Корак 2	Подигните и притисните стезне полуге (А) на обема шаркама врата.	
Корак 3	Затворите врата рерне до првог положаја за отварање (приближно под углом од 70°). Придржите врата са обе стране и повуците их нагоре у односу на рерну како бисте их одвојили. Врата поставите на меку крпу на стабилној површини са спољном страном окренутом надолу.	
Корак 4	Притисните оквир врата (В) са обе стране горње ивице ка унутра да бисте отпустили стезну заптивку.	
Корак 5	Повуците оквир врата напред да бисте га уклонили.	
Корак 6	Ухватите стаклене плоче за горњу ивицу и једну по једну их извуците нагоре из вођице.	

НЕГА И ЧИШЋЕЊЕ

Корак 7	Очистите стаклену плочу водом и сапуницом. Пажљиво осушите стаклену плочу. Не перите стаклене плоче у машини за прање судова.	
Корак 8	Након чишћења, горе описани поступак обавите супротним редоследом.	
Корак 9	Прво поставите мању плочу, а затим већу и врата.	

11.6 Како да замените: Лампица



УПОЗОРЕЊЕ!

Ризик од струјног удара.
Лампица може бити врућа.

Пре замене лампице:

Корак 1	Корак 2	Корак 3
Искључите рерну. Сачекајте да се рерна охлади.	Искључите утикач кабла за напајање рерне из мрежне утичнице.	Дно унутрашњости рерне прекријте крпом.

Горња сијалица

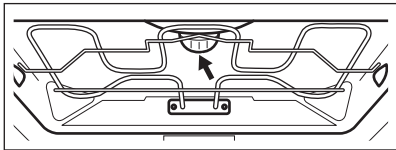
Корак 1	Окрените стаклени поклопац да бисте га уклонили.	
Корак 2	Очистите стаклени поклопац.	
Корак 3	Замените сијалицу одговарајућом сијалицом која је отпорна на температуре до 300 °C.	
Корак 4	Поставите стаклени поклопац.	

Бочна сијалица



Корак 1	Уклоните подршку решетке како бисте могли да приступите лампици.	
Корак 2	Користите уски, тупи предмет (нпр. кафену кашичицу) да уклоните стаклени поклопац.	
Корак 3	Очистите стаклени поклопац.	
Корак 4	Замените сијалицу одговарајућом сијалицом која је отпорна на температуре до 300°C.	
Корак 5	Поставите стаклени поклопац.	
Корак 6	Поставите леву подршку решетке.	



12. РЕШАВАЊЕ ПРОБЛЕМА



**УПОЗОРЕЊЕ!**

Погледајте поглавља о безбедности.

12.1 Шта учинити ако...

 Апарат се не укључује или не загрева	
 Могући узрок	 Решење
Уређај није прикључен на електрично напајање или није правилно прикључен.	Проверите да ли је уређај правилно укључен у струју.
Сат није подешен.	Подесите сат, за детаље погледајте Функције сата поглавље, Како да подесите: Функције сата.
Врата нису правилно затворена.	Скроз затворите врата.



 Апарат се не укључује или не загрева	
 Могући узрок	 Решење
Осигурач је прегорео.	Проверите да осигурач није узрок проблема. Уколико се проблем понавља, позовите овлашћеног електричара.
Уређај Блок. за безб. деце је укључен.	Погледајте одељак „Мени”, подмени за: Опције.



 Компоненте	
 Опис	 Решење
Лампица је прегорела.	Замените лампицу, појединости потражите у одељку „Нега и чишћење”, Како заменити: Сијалица.

Прекид напајања увек прекида чишћење. Поновите чишћење ако је прекинуто због нестанка струје.

12.2 Како да поступате у случају: Шифре грешке

Када дође до софтверске грешке, на дисплеју се приказује порука о грешци. У овом одељку наћи ћете листу проблема које можете сами да решите.

 Шифра и опис	 Решење
C2 – Температурни сензор је у шупљини уређаја током Пиролитичко чишћење.	Извадите Температурни сензор.
C3 – врата нису до краја затворена током Пиролитичко чишћење.	Затворите врата.
F111 – Температурни сензор није правилно убачен у утичницу.	До краја убаците Температурни сензор у утичницу.

 Шифра и опис	 Решење
F240, F439 - поља осетљива на додир на дисплеју не раде правилно.	Очистите површину дисплеја. Уверите се да нема прљавштине на пољима осетљивим на додир.
F908 - систем апарата не може да се повеже са командном таблом.	Искључите и укључите уређај.

12.3 Подаци о сервисирању

Уколико не можете сами да пронађете решење проблема, обратите се продавцу или овлашћеном сервисном центру.

Подаци потребни сервисном центру налазе се на плочици са техничким карактеристикама. Плочица са техничким карактеристикама налази се на предњој страни оквира унутрашњости апарата. Немојте уклањати плочицу са техничким карактеристикама из унутрашњости апарата.

Препоручујемо вам да овде запишете податке:	
Модел (MOD.)
Број производа (PNC)
Серијски број (S.N.)

13. ЕНЕРГЕТСКА ЕФИКАСНОСТ

13.1 Информације о производу и лист са информацијама о производу у складу са прописима ЕУ о еко-дизајну и означењу енергетске ефикасности

Назив добављача	AEG
Идентификација модела	BRE742380B 944188678 BRK742380B 944188672 BRK742380M 944188679
Индекс енергетске ефикасности	61.2
Класа енергетске ефикасности	A++

Потрошња енергије са стандардним пуњењем, уобичајен режим	1.09 kWh/циклусу	
Потрошња енергије са стандардним пуњењем, режим са форсирањем вентилатора	0.52 kWh/циклусу	
Број шупљина у рерни	1	
Извор топлоте	Електрична струја	
Јачина звука	71 l	
Тип рерне	Уградна рерна	
Маса	ВРЕ742380В	35.0 kg
	ВРК742380В	36.0 kg
	ВРК742380М	35.5 kg

IEC/EN 60350-1 – Електрични уређаји за кување у домаћинству – Део 1: Шпорети, рерне, рерне на пару и грилови – поступци за мерење учинка.

13.2 Уштеда енергије



Овај уређај садржи неке функције које вам помажу да уштедите електричну енергију током свакодневне припреме хране.

Уверите се да су врата апарата затворена када апарат ради. Не отварајте врата апарата сувише често током кувања. Одржавајте заптивку врата чистом и постарајте се да буде добро причвршћена на свом месту.

Користите метално посуђе за кување да бисте повећали уштеду енергије.

Кад је то могуће, немојте да загревате пећницу пре кувања.

Правите што краће размаке између печења када истовремено припремате неколико јела.

Кување са вентилатором

Када је могуће, користите функције кувања са вентилатором да бисте уштедели енергију.

Преостала топлота

Ако је активиран програм Трајање, а време кувања је дуже од 30 минута, грејни елементи се аутоматски искључују раније у неким функцијама уређаја.

Вентилатор и лампица настављају да раде. Када искључите апарат, дисплеј приказује преосталу топлоту. Можете да користите ту топлоту како бисте храну одржали топлотом.

Када кување траје дуже од 30 мин., смањите температуру апарата на минимум 3–10 минута пре краја кувања. Кување ће се наставити користећи преосталу топлоту у апарату.

Користите преосталу топлоту за загревање друге хране.

Одржавање хране топлом

Изаберите најниже могуће подешавање температуре да бисте помоћу преостале топлоте одржали топлоту оброка. На дисплеју се приказује индикатор преостале топлоте или температура.

Кување са искљученом лампицом

Искључите лампицу током кувања. Укључите је само када вам је потребна.

Влажно печење уз вентилатор

Функција је предвиђена за уштеду енергије током кувања.

Када користите ову функцију, лампица се аутоматски искључује након 30 сек. Можете поново да упалите лампицу, али ће ова активност смањити очекивану уштеду енергије.

14. СТРУКТУРА МЕНИЈА**14.1 Мени**

Ставка у менију		Примена
Потпомогнута припрема		Приказује аутоматске програме.
Чишћење		Приказује програме чишћења.
Омиљено		Приказује омиљена подешавања.
Опције		Користи се за подешавање конфигурације уређаја.
Подешавања	Конфигурација	Користи се за подешавање конфигурације уређаја.
	Сервисирање	Приказује верзију софтвера и конфигурацију.

14.2 Подмени за: Чишћење

Подмени	Примена
Пиролитичко чишћење, брзо	Трајање: 1 h.
Пиролитичко чишћење, нормално	Трајање: 1 h 30 min.
Пиролитичко чишћење, интензивно	Трајање: 3 h.

14.3 Подмени за: Опције

Подмени	Примена
Светло	За укључивање и искључивање лампе.
Блок. за безб. деце	Спречава нехотично активирање апарата. Када је опција укључена, текст Блок. за безб. деце се појављује на дисплеју када укључите уређај. Да бисте омогућили употребу апарата, изабери-те слова шифре по абecedном реду. Када је опција укључена, а уређај искључен, врата уређаја су закључана. Приступ тајмеру, даљинском управљању и лампи је могућ када је опција укључена.
Брзо загревање	Скраћује време загревања. Доступан је само за неке функције апарата.
Подсетник за чишћење	Укључује и искључује подсетник.
Показивање времена	Укључује и искључује сат.
Стил дигиталног сата	Мења формат приказа времена.

14.4 Подмени за: Конфигурација

Подмени	Опис
Језик	Подешава језик уређаја.
Осветљеност дисплеја	Подешава осветљеност дисплеја.
Звукови тастера	Укључује и искључује звук поља осетљивих на додир. Звук није могуће искључити за: ①.
Јачина звучног сигнала	Подешава јачину звукова тастера и сигнала.
Доба дана	Подешава тренутно време и датум.

14.5 Подмени за: Сервисирање





Подмени	Опис
Демо режим	Код за активацију/деактивацију: 2468
Верзија софтвера	Информације о верзији софтвера.
Поништи сва подешавања	Враћа на фабричка подешавања.

15. ЛАКО ЈЕ!



Пре прве употребе треба да подесите:



Језик	Осветљеност дисплеја	Звукови тастера	Јачина звучног сигнала	Доба дана
-------	----------------------	-----------------	------------------------	-----------



Упознајте се са основним иконама на командној табли и дисплеју:

 Укључено / Искључено	 Мени	 Омиљено	 Тајмер	 Температурни сензор	START / STOP
--	---	--	---	--	-----------------

Почните да користите апарат



Брзи почетак	Укључите апарат и почните да кувате при подразумеваној температури и времену функције.	Корак 1	Корак 2	Корак 3
		Притисните и задржите:  .	 ... - изаберите жељену функцију.	Притисните: START .
Брзо искључивање	Искључите апарат, било који екран или поруку у било ком тренутку.	 - притисните и држите док се апарат не искључи.		

Почните да кувате				
Корак 1	Корак 2	Корак 3	Корак 4	Корак 5
 - притисните да укључите уређај.	 ... - изаберите функцију загревања.	 – подесите температуру.	ОК - притисните да бисте потврдили.	START - притисните да бисте почели да кувате.

Сазнајте како да брзо кувате				
Користите аутоматске програме да, са подразумеваним подешавањима, брзо припремите јело:				
Потпомогну-та припрема	Корак 1	Корак 2	Корак 3	Корак 4
	Притисните: 	Притисните: 	Притисните:  Потпомогнута припрема.	Изаберите јело.

Користите брзе функције за постављање времена кувања	
Функција „10% Finish Assist” Користите функцију „10% Finish Assist” да бисте додали још времена када преостане 10% времена кувања.	Да бисте продужили време кувања, притисните +1 мин.

16. ЕКОЛОШКА ПИТАЊА

Рециклирајте материјале са симболом . Паковање одложите у одговарајуће контејнере ради рециклирања. Помозите у заштити животне средине и људског здравља као и у рециклирању отпадног материјала од електронских и електричних уређаја. Уређаје обележене симболом  немојте бацати заједно са смећем. Производ вратите у локални центар за рециклирање или се обратите општинској канцеларији.

NA DOSIAHNUTIE PERFEKTNÝCH VÝSLEDKOV

Ďakujeme, že ste si vybrali tento výrobok značky AEG. Vytvorili sme ho, aby vám poskytol bezchybný výkon na mnoho rokov, pričom sme použili inováčné technológie, ktoré pomáhajú zjednodušovať život – funkcie, ktoré nenájdete u bežných spotrebičov. Venujte, prosím, niekoľko minút tomuto návodu a dôkladne si ho prečítajte, aby ste svoj spotrebič mohli využívať čo najlepšie.

Navštívte našu stránku, kde nájdete:



Rady týkajúce sa používania, brožúry, návody na riešenie problémov a informácie o servise a opravách:

www.aeg.com/support



Zaregistrujte si výrobok a využite tak ešte lepší servis:

www.registreaeg.com



Pre váš spotrebič si môžete zakúpiť príslušenstvo, spotrebný materiál a originálne náhradné diely:

www.aeg.com/shop

STAROSTLIVOSŤ O ZÁKAZNÍKA A ZÁKAZNÍCKY SERVIS

Vždy používajte originálne náhradné diely.

Ak potrebujete kontaktovať autorizované servisné stredisko, uistite sa, že máte k dispozícii nasledujúce údaje: Model, číslo výrobku, sériové číslo.

Tieto informácie nájdete na typovom štítku.

 Upozornenie / Výstražné a bezpečnostné informácie

 Všeobecné informácie a tipy

 Informácie o životnom prostredí

Vyhradzujeme si právo na zmeny bez predchádzajúceho upozornenia.

OBSAH

1. BEZPEČNOSTNÉ INFORMÁCIE.....	596	3. POPIS VÝROBKU.....	602
1.1 Bezpečnosť detí a zraniteľných osôb.....	596	3.1 Všeobecný prehľad.....	602
1.2 Všeobecná bezpečnosť.....	597	3.2 Príslušenstvo.....	602
2. BEZPEČNOSTNÉ POKYNY.....	598	4. OVLÁDACÍ PANEL.....	603
2.1 Montáž.....	598	4.1 Prehľad ovládacieho panela.....	603
2.2 Zapojenie do elektrickej siete.....	599	4.2 Displej.....	604
2.3 Použitie.....	600	5. PRED PRVÝM POUŽITÍM.....	605
2.4 Starostlivosť a čistenie.....	601	5.1 Prvé čistenie	605
2.5 Čistenie pyrolýzou.....	601	5.2 Prvé pripojenie.....	605
2.6 Vnútorné osvetlenie.....	601	5.3 Počiatočný predohrev.....	605
2.7 Servis.....	602	6. KAŽDODENNÉ POUŽÍVANIE.....	606
2.8 Likvidácia.....	602	6.1 Nastavenie: Funkcie ohrevu.....	606

6.2 Nastavenie:		11.2 Vybratie: Zasúvacie lišty.....	619
Sprievodca pečením.....	606	11.3 Spôsob používania:	
6.3 Funkcie ohrevu.....	607	Čistenie pyrolýzou.....	620
6.4 Poznámky k funkcii:Vlhký		11.4 Pripomenka čistenia.....	621
horúci vzduch.....	609	11.5 Vybratie a inštalácia: Dvierka....	621
7. ČASOVÉ FUNKCIE.....	609	11.6 Výmena: Osvetlenie.....	622
7.1 Popis časových funkcií.....	609	12. RIEŠENIE PROBLÉMOV.....	623
7.2 Nastavenie: Časové funkcie.....	610	12.1 Čo robiť, ak.....	624
8. POUŽÍVANIE PRÍSLUŠENSTVA.....	612	12.2 Ako postupovať:	
8.1 Vloženie príslušenstva.....	612	Poruchové kódy.....	624
8.2 Teplotná sonda.....	612	12.3 Servisné údaje.....	625
8.3 Spôsob používania:		13. ENERGETICKÁ ÚČINNOSŤ.....	625
Teplotná sonda.....	613	13.1 Informácie o výrobku a hárok s	
9. DOPLNKOVÉ FUNKCIE.....	614	informáciami o výrobku podľa predpisov	
9.1 Ako ušetriť energiu: Obľúbené.....	614	EÚ o ekodizajne a energetickom	
9.2 Blokovanie ovládania.....	614	označovaní.....	625
9.3 Automatické vypínanie.....	615	13.2 Úspora energie.....	626
9.4 Chladiaci ventilátor.....	615	14. ŠTRUKTÚRA PONUKY.....	627
10. TIPY A RADY.....	616	14.1 Ponuka.....	627
10.1 Odporúčania pre varenie.....	616	14.2 Podponuka pre: Čistenie.....	627
10.2 Vlhký horúci vzduch.....	616	14.3 Podponuka pre:	
10.3 Vlhký horúci vzduch –		Voliteľné funkcie.....	628
odporúčané príslušenstvo.....	617	14.4 Podponuka pre: Nastavenie.....	628
10.4 Tabuľky pečenia pre skúšobné		14.5 Podponuka pre: Servis.....	629
inštitúty.....	617	15. JE TO JEDNODUCHÉ!.....	629
11. OŠETROVANIE A ČISTENIE.....	619	16. OCHRANA ŽIVOTNÉHO PROSTREDIA.....	630
11.1 Poznámky k čisteniu.....	619		

1. ⚠ BEZPEČNOSTNÉ INFORMÁCIE

Pred inštaláciou a používaním spotrebiča si pozorne prečítajte priložený návod na používanie. Výrobca nezodpovedá za zranenia ani za škody spôsobené nesprávnou montážou alebo používaním. Tieto pokyny uskladnite na bezpečnom a prístupnom mieste, aby ste do nich mohli v budúcnosti nahliadnuť.

1.1 Bezpečnosť detí a zraniteľných osôb

- Tento spotrebič smú používať deti staršie ako 8 rokov a osoby so zníženou fyzickou, zmyslovou alebo psychickou

spôsobilosťou alebo nedostatkom skúseností a znalostí, iba ak sú pod dozorom zodpovednej osoby alebo ak boli zodpovednou osobou poučené o bezpečnom používaní spotrebiča a rozumejú prípadným rizikám. Deti do 8 rokov a osoby s vysokou mierou postihnutia nesmú mať prístup k spotrebiču, pokiaľ nie sú pod nepretržitým dozorom.

- Deti by mali byť pod dozorom, aby sa zabezpečilo, že sa so spotrebičom nebudú hrať.
- Obaly vždy uschovajte mimo dosah detí a náležite ich zlikvidujte.
- **UPOZORNENIE:** Spotrebič a jeho prístupné časti sa počas používania môžu značne zahriať. Nedovoľte deťom ani domácim zvieratám priblížiť sa k spotrebiču počas prevádzky alebo keď sa ochladzuje.
- Ak má spotrebič detskú poistku, mala by byť zapnutá.
- Deti nesmú spotrebič bez dozoru čistiť ani vykonávať žiadnu údržbu na spotrebiči.

1.2 Všeobecná bezpečnosť

- Tento spotrebič je určený iba na prípravu jedál.
- Tento spotrebič je určený na jedno použitie v domácnosti v interiéri.
- Tento spotrebič sa môže používať v kanceláriách, hotelových hosťovských izbách, izbách s posteľou a raňajkami, v domovoch poľnohospodárskych hostí a iných podobných ubytovacích zariadeniach, ak takéto používanie nepresiahne (priemerné) úrovne používania v domácnosti.
- Nainštalovať tento spotrebič a vymeniť kábel smie iba na to kvalifikovaná osoba.
- Spotrebič nepoužívajte pred jeho nainštalovaním do nábytku určeného na zabudovanie.
- Pred akoukoľvek údržbou opojte spotrebič od elektrickej siete.
- Ak je poškodený elektrický napájací kábel, musí ho vymeniť výrobca, jeho autorizované servisné stredisko alebo

BEZPEČNOSTNÉ POKYNY

kvalifikovaná osoba, aby sa predišlo ohrozeniu elektrickým prúdom.

- UPOZORNENIE: Uistite sa, že je pred výmenou osvetlenia spotrebič vypnutý, aby ste sa vyhli riziku elektrického šoku.
- UPOZORNENIE: Spotrebič a jeho prístupné časti sa počas používania môžu značne zahriať. Dávajte pozor, aby ste sa nedotkli ohrevných článkov alebo povrchu dutiny spotrebiča.
- Vždy používajte na vyberanie a vkladanie príslušenstva alebo riadu kuchynské rukavice.
- Používajte iba teplotnú sondu (sondu vnútornej teploty) odporúčanú pre tento spotrebič.
- Pri vyberaní zasúvacej lišty najskôr potiahnite jej prednú časť a potom zadnú časť smerom od bočných stien spotrebiča. Zasúvacie lišty nainštalujte v opačnom poradí.
- Na čistenie spotrebiča nepoužívajte parné čističe.
- Na čistenie skla dvierok nepoužívajte abrazívne prostriedky ani ostré kovové škrabky, pretože by mohli poškrabať povrch, čo môže spôsobiť rozbitie skla.
- Pred čistením pyrolýzou vyberte z vnútra spotrebiča všetko príslušenstvo a odstráňte nadmerné usadeniny/rozliate nečistoty.

2. BEZPEČNOSTNÉ POKYNY

2.1 Montáž

**VAROVANIE!**

Tento spotrebič môže nainštalovať len kvalifikovaná osoba.

- Odstráňte všetky obaly.
- Poškodený spotrebič neinštalujte ani nepoužívajte.
- Dodržiavajte pokyny na inštaláciu dodané so spotrebičom.
- Vždy dávajte pozor, ak presúvate spotrebič, pretože je ťažký. Vždy používajte ochranné rukavice a uzavretú obuv.
- Spotrebič neťahajte za rukoväť.
- Spotrebič nainštalujte na bezpečné a vhodné miesto, ktoré spĺňa požiadavky na inštaláciu.
- Dodržiavajte požadovanú minimálnu vzdialenosť od iných spotrebičov a nábytku.
- Pred namontovaním spotrebiča skontrolujte, či sa dvierka spotrebiča otvárajú bez odporu.
- Spotrebič je vybavený elektrickým systémom chladenia. Ten musí byť napájaný z elektrickej siete.
- Vstavaná jednotka musí spĺňať požiadavky normy DIN 68930 na stabilitu.

Minimálna výška kuchynskej skrinky (minimálna výška skrinky pod pracovnou doskou)	578 (600) mm
Šírka kuchynskej skrinky	560 mm
Hĺbka kuchynskej skrinky	550 (550) mm
Výška prednej časti spotrebiča	594 mm
Výška zadnej časti spotrebiča	576 mm
Šírka prednej časti spotrebiča	595 mm
Šírka zadnej časti spotrebiča	559 mm
Hĺbka spotrebiča	567 mm
Hĺbka zabudovaného spotrebiča	546 mm
Hĺbka s otvorenými dvierkami	1027 mm
Minimálna veľkosť vetracieho otvoru. Otvor umiestnený na spodnej zadnej strane	560x20 mm
Dĺžka napájacieho kábla. Kábel sa nachádza v pravom rohu na zadnej strane	1500 mm
Montážne skrutky	4x25 mm

2.2 Zapojenie do elektrickej siete



VAROVANIE!

Hrozí nebezpečenstvo požiaru a zásahu elektrickým prúdom.

- Všetky elektrické zapojenia by mal vykonať kvalifikovaný elektroinštalatér.
- Spotrebič musí byť uzemnený.
- Uistite sa, že parametre na typovom štítku sú kompatibilné s elektrickým napätím zdroja napájania.
- Vždy používajte správne nainštalovanú zásuvku odolnú proti nárazom.
- Nepoužívajte viaczásuvkové adaptéry ani predĺžovacie káble.
- Uistite sa, že zástrčka a prívodný elektrický kábel nie sú poškodené. Ak prívodný elektrický kábel spotrebiča treba vymeniť, túto operáciu smie urobiť iba pracovník autorizovaného servisného strediska.
- Nedovoľte, aby sa napájacie elektrické káble dotkli alebo dostali do blízkosti dvierok spotrebiča alebo výklenku pod spotrebičom najmä vtedy, keď sú dvierka horúce.
- Zariadenie na ochranu pred dotykom elektrických častí pod napätím a izolovaných častí treba namontovať tak, aby sa nedalo odstrániť bez nástrojov.

BEZPEČNOSTNÉ POKYNY

- Sieťovú zástrčku pripojte do sieťovej zásuvky až po dokončení inštalácie. Po inštalácii sa uistite, že máte prístup k sieťovej zástrčke.
- Ak je sieťová zásuvka uvoľnená, nezapájajte do nej sieťovú zástrčku.
- Spotrebič neodpájajte ťahaním za napájací kábel. Vždy ťahajte za sieťovú zástrčku.
- Použite iba správne odpájacie zariadenia: ochranné ističe alebo poistky (skrutkovacie poistky treba vybrať z držiaka), uzemnenia a stýkače.
- Elektrická sieť v domácnosti musí mať odpájacie zariadenie, ktoré umožní odpojenie spotrebiča od elektrickej siete na všetkých póloch. Vzdialenosť kontaktov odpájacieho zariadenia musí byť minimálne 3 mm.
- Skôr ako zapojíte sieťovú zástrčku do sieťovej zásuvky, úplne zavrite dvierka spotrebiča.
- Tento spotrebič sa dodáva s napájacou zástrčkou a napájacím káblom.

2.3 Použitie



VAROVANIE!

Hrozí nebezpečenstvo poranenia, popálenín, zásahu elektrickým prúdom alebo výbuchu.

- Nemeňte technické parametre tohto spotrebiča.
- Uistite sa, že nie sú otvory vetrania zablokované.
- Spotrebič počas prevádzky nenechávajte bez dozoru.
- Spotrebič po každom použití vypnite.
- Pri otváraní dvierok spotrebiča počas jeho prevádzky buďte opatrní. Môže z neho uniknúť horúci vzduch.
- Spotrebič neobsluhujte s mokrymi rukami alebo keď je v kontakte s vodou.
- Na otvorené dvierka nevyvíjate tlak.
- Spotrebič nepoužívajte ako pracovný alebo skladovací povrch.
- Dvierka spotrebiča otvárajte opatrne. Používanie prísad s alkoholom môže spôsobiť zmiešanie alkoholu a vzduchu.
- Pri otváraní dvierok zabráňte kontaktu iskier alebo otvoreného plameňa so spotrebičom.
- Horľavé látky ani predmety, ktoré sú nasiaknuté horľavými látkami, nekladte do spotrebiča, do jeho blízkosti ani naň.



VAROVANIE!

Hrozí nebezpečenstvo poškodenia spotrebiča.

- Aby sa predišlo škode alebo zmene farby povrchovej úpravy:
 - Nedávajte priamo do spodnej časti spotrebiča riad alebo iné objekty.
 - Nedávajte priamo na dno dutiny spotrebiča alobal.
 - Nedávajte priamo do horúceho spotrebiča vodu.
 - Po ukončení prípravy pokrmu v rúre nenechávajte vlhký riad ani potraviny.
 - Pri odstraňovaní alebo inštalácii príslušenstva buďte opatrní.
- Zmena farby smaltu alebo ušľachtilej ocele nemá žiadny vplyv na výkon spotrebiča.
- Na vlhké koláče použite hlboký pekáč. Ovocné šťavy spôsobujú škvrny, ktoré môžu byť trvalé.
- Pri varení musia byť dvierka spotrebiča vždy zatvorené.
- Pri inštalácii spotrebiča za nábytkový panel (napr. dvere) zabezpečte, aby dvere neboli počas prevádzky spotrebiča nikdy zatvorené. Za zatvoreným nábytkovým panelom sa môže vytvoriť teplo a vlhkosť a môžu spôsobiť následné poškodenie spotrebiča, nábytku alebo podlahy. Nábytkový panel nezatvárajte, kým spotrebič po použití úplne nevychladne.

2.4 Starostlivosť a čistenie



VAROVANIE!

Hrozí nebezpečenstvo poranenia, požiaru alebo poškodenia spotrebiča.

- Pred vykonávaním údržby spotrebič vypnite a vytiahnite jeho zástrčku zo sieťovej zásuvky.
- Skontrolujte, či je spotrebič studený. Existuje riziko, že sklenené panely môžu prasknúť.
- Ak sú sklenené panely dvierok poškodené, bezodkladne ich nechajte vymeniť. Obráťte sa na autorizované servisné stredisko.
- Pri vyberaní dvierok zo spotrebiča postupujte opatrne. Dvierka sú ťažké!
- Spotrebič pravidelne čistite, aby ste predišli znehodnoteniu povrchového materiálu.
- Spotrebič čistite vlhkou mäkkou handričkou. Používajte iba neutrálne čistiace prostriedky. Nepoužívajte abrazívne výrobky, čistiace špongie s abrazívnou vrstvou, rozpúšťadlá ani kovové predmety.
- Ak používate sprej na čistenie rúr, dodržiavajte bezpečnostné pokyny na jeho obale.

2.5 Čistenie pyrolýzou



VAROVANIE!

Hrozí nebezpečenstvo poranenia / požiaru / chemických emisií (výparov) v pyrolytickom režime.

- Pred vykonaním čistenia pyrolýzou a prvým predhriatím odstráňte z rúry:
 - akékoľvek zostatky jedla, oleja alebo pozostatky/usadeniny mastnoty,
 - všetky vyberateľné predmety (vrátane roštov, bočných mriežok a pod., dodávané so spotrebičom), najmä hrnce, panvice, plechy, kuchynské pomôcky s nelepivou povrchovou úpravou a pod.
- Dôkladne si prečítajte všetky pokyny pre čistenie pyrolýzou.
- Keď je spustené čistenie pyrolýzou, nepúšťajte nepľočet osoby k spotrebiču. Spotrebič sa veľmi zohreje a z predných ochladzovacích výduchov vychádza horúci vzduch.
- Čistenie pyrolýzou je operácia pri vysokej teplote, pri ktorej sa môžu vylučovať výpary zo zvyškov po varení a konštrukčných materiálov, preto sa zákazníkom odporúča:
 - počas a po každom čistení pyrolýzou zabezpečte dostatočné vetranie.
 - počas a po úvodnom predhriatí zabezpečte dobré vetranie.
- Počas a po čistení pyrolýzou nelejte ani neaplikujte na dvierka rúry vodu, aby ste nepoškodili sklenené panely.
- Opísané výpary, ktoré sa uvoľňujú zo všetkých pyrolytických rúr/zvyškov po varení, nie sú škodlivé pre ľudí vrátane detí ani ľudí so zdravotnými problémami.
- Počas a po čistení pyrolýzou a počas prvého predhriatia udržiavajte domáce zvieratá mimo dosahu spotrebiča. Malé domáce zvieratá (najmä vtáky a plazy) môžu byť veľmi citlivé na zmeny teploty a vypúšťané výpary.
- Nelepivé povrchové úpravy na hrncoch, panviciach, plechoch, kuchynských pomôckach atď. sa môžu poškodiť pri vysokých teplotách prevádzky čistenia pyrolýzou všetkých pyrolytických rúr a môžu byť zdrojom nízkeho množstva škodlivých výparov.

2.6 Vnútorne osvetlenie



VAROVANIE!

Hrozí nebezpečenstvo zásahu elektrickým prúdom.

- Informácie o žiarovke/žiarovkách vnútri tohto výrobku a náhradných dieloch osvetlenia, ktoré sa predávajú samostatne: Tieto žiarovky sú navrhnuté tak, aby odolali extrémnym

POPIS VÝROBKU

podmienkam v domácich spotrebičoch, ako napr. teplota, vibrácie, vlhkosť, alebo slúžia ako ukazovatele prevádzkového stavu spotrebiča. Nie sú určené na používanie iným spôsobom a nie sú vhodné na osvetlenie priestorov v domácnosti.

- Tento výrobok obsahuje svetelný zdroj triedy energetickej účinnosti G.
- Používajte iba žiarovky s rovnakými technickými parametrami .

2.7 Servis

- Ak treba dať spotrebič opraviť, obráťte sa na autorizované servisné stredisko.
- Používajte iba originálne náhradné diely.

2.8 Likvidácia



VAROVANIE!

Riziko zranenia alebo udusenía.

- O likvidácii spotrebiča sa informujte na mestskom alebo obecnom úrade.
- Spotrebič odpojte od elektrickej siete.
- Prívodný elektrický kábel odrežte blízko pri spotrebiči a zlikvidujte ho.
- Odstráňte západku dvierok, aby ste zabránili uviaznutiu alebo domácich zvierat v spotrebiči.

3. POPIS VÝROBKU

3.1 Všeobecný prehľad

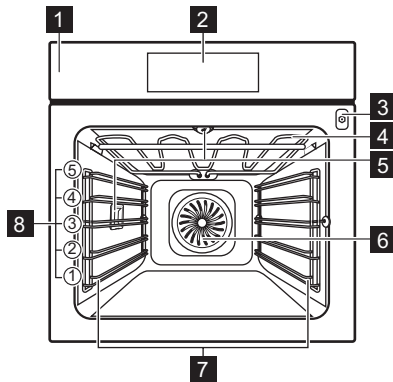

- 1 Ovládací panel
- 2 Displej
- 3 Zásuvka pre teplotnú sondu
- 4 Ohrevný prvok
- 5 Osvetlenie
- 6 Ventilátor
- 7 Zasúvacia lišta, odstrániteľná
- 8 Úroveň roštu v rúre

3.2 Príslušenstvo

Drôtený rošt

Pre kuchynský riad, koláčové formy, nádoby na pečenie.

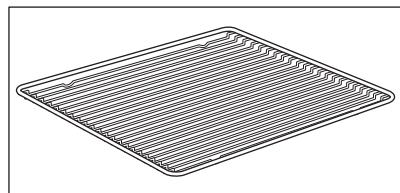

Plech na pečenie

Pre koláče a piškótové koláče.

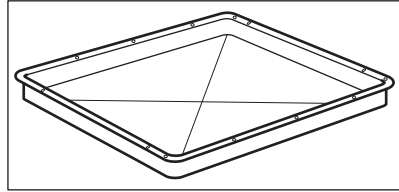

Hlboký pekáč

Na pečenie alebo ako pekáč na zber tuku.

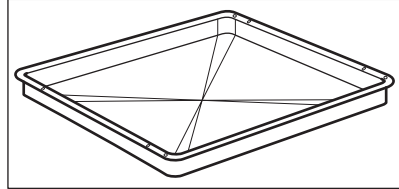

Teplotná sonda

Na meranie teploty vnútri jedla.

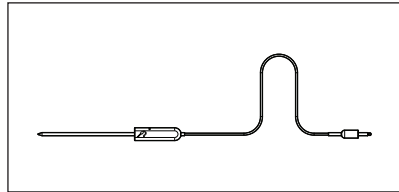

Teleskopické lišty

Na jednoduchšie vloženie a vybratie plechov a drôteného roštu.

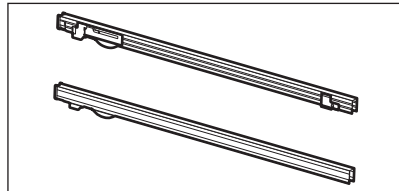

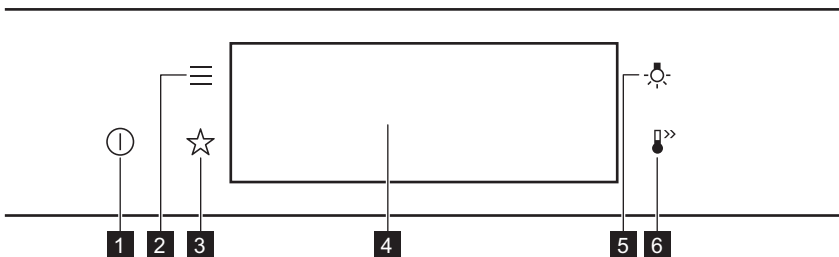

4. OVLÁDACÍ PANEL

4.1 Prehľad ovládacieho panela



OVLÁDACÍ PANEL



1	ZAP. / VYP.	Stlačením a podržaním tlačidla zapnete a vypnete spotrebič.
2	Ponuka	Uvádza funkcie spotrebiča.
3	Obľúbené	Zoznam obľúbených nastavení.
4	Displej	Zobrazuje aktuálne nastavenia spotrebiča.
5	Spínač osvetlenia	Zapnutie a vypnutie osvetlenia.
6	Rýchle zohrievanie	Zapnutie a vypnutie funkcie: Rýchle zohrievanie.

 Stláčajte	 Presunutie	 Stlačte a podržte tlačidlo
Dotknite sa povrchu končekom prsta.	Posuňte konček prsta po povrchu.	Dotknite sa povrchu na 3 sekundy.

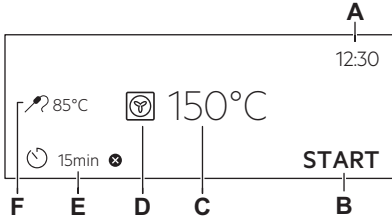



4.2 Displej

	<p>Displej s nastavenými kľúčovými funkciami.</p> <p>A. Presný čas B. ŠTART/STOP C. Teplota D. Funkcie ohrevu E. Časovač F. Teplotná sonda (len vybrané modely)</p>
--	--

Ukazovatele na displeji

Základné ukazovatele – na navigáciu na displeji.			
OK Potvrdenie výberu/nastavenia.	 návrat o jednu úroveň v ponuke.	 Vrátenie posledného úkoľnu.	 Zapnutie a vypnutie voliteľných funkcií.
Zvukový signál Ukazovatele funkcie – keď uplynie nastavený čas varenia, zaznie zvukový signál.			

PRED PRVÝM POUŽITÍM

 Funkcia je zapnutá.	 Funkcia je zapnutá. Varenie sa automaticky zastaví.	 Zvukový signál je vypnutý.
Ukazovatele časovača		
 Nastavenie funkcie: Odložený štart.	 Ak chcete zrušiť nastavenia.	



5. PRED PRVÝM POUŽITÍM



VAROVANIE!

Pozrite si kapitoly ohľadne bezpečnosti.

5.1 Prvé čistenie

		
Krok č. 1	Krok č. 2	Krok č. 3
Zo spotrebiča odstráňte všetko príslušenstvo a vyberateľné zasúvacie lišty.	Spotrebič a príslušenstvo vyčistíte len handričkou z mikrovlákien, teplou vodou a jemným čistiacim prostriedkom.	Príslušenstvo a vyberateľné zasúvacie lišty vložte do spotrebiča.

5.2 Prvé pripojenie



Na displeji sa po prvom pripojení zobrazí uvítacie hlásenie. Musíte nastaviť: Jazyk, Jas displeja, Tóny tlačidiel, Hlasitosť zvuku, Presný čas.

5.3 Počiatočný predohrev

Pred prvým použitím predhrejete prázdnu rúru.

Krok č. 1	Vyberte z rúry vyberateľné zasúvacie lišty a všetko príslušenstvo.
Krok č. 2	Nastavte maximálnu teplotu pre funkciu:  . Rúru nechajte spustenú jednu h.

KAŽDODENNÉ POUŽÍVANIE

Krok č. 3	Nastavte maximálnu teplotu pre funkciu:  Rúru nechajte spustenú 15 min.
 Rúra môže počas predohrevu produkovať zápach a dym. Skontrolujte, či je miestnosť vetraná.	

6. KAŽDODENNÉ POUŽÍVANIE

	VAROVANIE! Pozrite si kapitoly ohľadne bezpečnosti.
--	---

6.1 Nastavenie: Funkcie ohrevu

Krok č. 1	Zapnite rúru. Na displeji sa zobrazí predvolená funkcia ohrevu.
Krok č. 2	Stlačte symbol funkcie ohrevu  , aby ste vstúpili do podponuky.
Krok č. 3	Vyberte funkciu ohrevu a stlačte: OK . Na displeji sa zobrazí: teplota.
Krok č. 4	Nastavte: teplotu. Stlačte tlačidlo: OK .
Krok č. 5	Stlačte tlačidlo: START . Teplotná sonda – teplotnú sondu môžete zasunúť kedykoľvek pred alebo počas pečenia.
Stlačením STOP vypnite funkciu ohrevu.	
Krok č. 6	Vypnite rúru.

6.2 Nastavenie: Sprievodca pečením



Každý pokrm v tejto podponuke má odporúčanú funkciu a teplotu. Môžete upraviť čas a teplotu. Na prípravu niektorých pokrmov môžete použiť aj:

- Hmotnostný program
- Teplotná sonda

Úroveň uvarenia pokrmu:







- Nепреpečený alebo Menej
- Stredne
- Prepečený alebo Viac

Krok č. 1	Zapnite rúru.
------------------	---------------



Krok č. 2	Stlačte tlačidlo: 
Krok č. 3	Stlačte tlačidlo:  . Zadajte: Sprievodca pečením.
Krok č. 4	Vyberte pokrm alebo druh potraviny.
Krok č. 5	Stlačte tlačidlo: START .

6.3 Funkcie ohrevu







ŠTANDARDNÉ



Funkcia ohrevu	Aplikácia
 Gril	Na grilovanie tenkých kúskov jedla a na prípravu hriankov.
 Turbo gril	Na pečenie veľkých kusov mäsa alebo hydiny s kosťami na jednej úrovni. Na gratinovanie a zapekanie.
 Teplovzdušné Pe- čenie	Na pečenie až na troch úrovniach a sušenie potravín. Nastavte teplotu o 20 – 40 °C nižšiu ako pre Tradičné pečenie.
 Mrazené pokrmy	Na prípravu chrumkavých polotovarov (napr. zemiakových hranolčekov, amerických zemiakov alebo jarných závitkov).
 Tradičné pečenie	Na pečenie a opekanie na jednej úrovni roštu.
 Pizza	Na prípravu pizze. Na intenzívnejšie zhnednutie povrchu a chrumkavý korpus.

KAŽDODENNÉ POUŽÍVANIE

Funkcia ohrevu	Aplikácia
 Dolný ohrev	Na pečenie koláčov s chrumkavým korpusom a na zaváranie potravín.
 Pečenie chleba	Táto funkcia sa používa na prípravu chleba a chlebového pečiva a z hľadiska chrumkavosti, farby a lesku kôrky dosahuje veľmi dobré výsledky ako od profesionálov.
 Kysnutie cesta	Na urýchlenie vykysnutia kysnutého cesta. Zabraňuje vysušeniu povrchu cesta a zachováva ho pružné.

ŠPECIÁLNE

Funkcia ohrevu	Aplikácia
 Zaváranie	Na zaváranie zeleniny (napr. nakladanej miešanej zeleniny).
 Sušenie	Na sušenie nakrájaného ovocia, zeleniny a húb.
 Ohrev tanierov	Na predhriatie tanierov pred podávaním jedla.
 Rozmrazovanie	Na rozmrazenie potravín (zeleniny a ovocia). Čas rozmrazovania závisí od množstva a veľkosti mrazených potravín.
 Gratinované jedlá	Na jedlá, ako sú lasagne alebo zapečené zemiaky. Na gratinovanie a zapiekanie.
 Pomalé pečenie	Na prípravu jemného, šťavnatého pečeného mäsa.

Funkcia ohrevu	Aplikácia
 Uchovať teplé	Na uchovávanie jedla teplého. Upozorňujeme, že niektoré jedlá môžu počas zohrievania pokračovať vo varení a vyschnúť. V prípade potreby zakryte riad
 Vlhký horúci vzduch	Táto funkcia je navrhnutá tak, aby šetrila energiu počas pečenia. Keď použijete túto funkciu, teplota vnútri spotrebiča sa môže líšiť od nastavenej teploty. Používa sa zvyškové teplo. Ohrevný výkon môže byť znížený. Viac informácií nájdete v kapitole „Každodenné používanie“, Poznámky k: Vlhký horúci vzduch.

6.4 Poznámky k funkcii: Vlhký horúci vzduch

Táto funkcia bola použitá na splnenie požiadaviek triedy energetickej účinnosti a požiadaviek na ekodizajn (podľa predpisov EU 65/2014 a EU 66/2014). Testy podľa normy: IEC/EN 60350-1.

Dvierka rúry majú byť počas pečenia zatvorené, aby nedošlo k prerušeniu funkcie a aby bola zabezpečená čo najefektívnejšia prevádzka rúry.

Keď použijete túto funkciu, osvetlenie sa po 30 sekundách automaticky vypne.

Pokyny ohľadom varenia nájdete v kapitole „Rady a tipy“, časť Vlhký horúci vzduch. Všeobecné odporúčania týkajúce sa úspory energie si pozrite v kapitole „Energetická účinnosť“, časť Úspora energie.

7. ČASOVÉ FUNKCIE

7.1 Popis časových funkcií

Funkcia časovača	Aplikácia
Čas prípravy	Nastavenie dĺžky varenia. Maximálne 23 h 59 min.
Kritéria skončenia	Nastavenie, čo sa má stať, keď časovač skončí odpočítavanie.
Odložený štart	Odloženie začiatku alebo konca varenia.
Predĺženie pečenia	Predĺženie času varenia.
Pripomienka	Slúži na nastavenie odpočítavania času. Maximálne 23 h 59 min. Táto funkcia nemá vplyv na činnosť spotrebiča.
Časovač	Sleduje, ako dlho funkcia funguje. Časovač – môžete ju zapnúť a vypnúť.

7.2 Nastavenie: Časové funkcie

Nastavenie hodín	
Krok č. 1	Zapnite rúru.
Krok č. 2	Stlačte tlačidlo: Presný čas.
Krok č. 3	Nastavte čas. Stlačte tlačidlo: OK.

Nastavenie času varenia	
Krok č. 1	Vyberte funkciu ohrevu a nastavte teplotu.
Krok č. 2	Stlačte tlačidlo:  .
Krok č. 3	Nastavte čas. Stlačte tlačidlo: OK.

Výber funkcie koniec	
Krok č. 1	Vyberte funkciu ohrevu a nastavte teplotu.
Krok č. 2	Stlačte tlačidlo:  .
Krok č. 3	Nastavte čas varenia.
Krok č. 4	Stlačte tlačidlo: ● ● ●.
Krok č. 5	Stlačte tlačidlo: Kritéria skončenia.
Krok č. 6	Zvoľte požadované: Kritéria skončenia.
Krok č. 7	Stlačte tlačidlo: OK. Úkon opakujte, kým sa na displeji nezobrazí hlavná obrazovka.

Odložený štart varenia	
Krok č. 1	Nastavte funkciu ohrevu a teplotu.
Krok č. 2	Stlačte tlačidlo:  .
Krok č. 3	Nastavte čas varenia.
Krok č. 4	Stlačte tlačidlo: ● ● ●.
Krok č. 5	Stlačte tlačidlo: Odložený štart.
Krok č. 6	Vyberte hodnotu.
Krok č. 7	Stlačte tlačidlo: OK. Úkon opakujte, kým sa na displeji nezobrazí hlavná obrazovka.

Predĺženie času varenia	
Keď zostáva 10 % času varenia a jedlo sa nezdá byť hotové, môžete predĺžiť čas varenia. Môžete tiež zmeniť funkciu ohrevu.	
Stláčaním + 1 min predĺžite čas varenia.	

Zmena nastavení časovača	
Krok č. 1	Stlačte tlačidlo:  .
Krok č. 2	Nastavte hodnotu časovača.
Krok č. 3	Stlačte tlačidlo: OK.
Nastavený čas môžete zmeniť kedykoľvek počas varenia.	

8. POUŽÍVANIE PRÍSLUŠENSTVA



VAROVANIE!

Pozrite si kapitoly ohľadne bezpečnosti.

8.1 Vloženie príslušenstva

Malé zarážky na vrchu zvyšujú bezpečnosť. Tieto odsadenia tiež zabraňujú prevráteniu. Vysoký okraj okolo roštu zabraňuje zošmyknutiu kuchynského riadu z roštu.

Drôtený rošt:

Rošt zasuníte medzi vodiace tyče zasúvacích líšt.

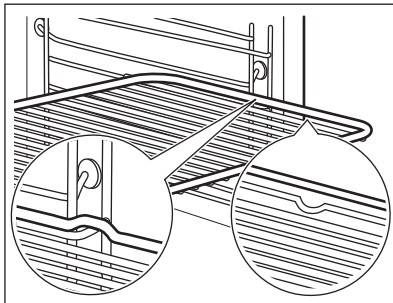

Plech na pečenie / Hlboký pekáč:

Plech na pečenie zasuníte medzi vodiace líšty zvolenej úrovne rúry.

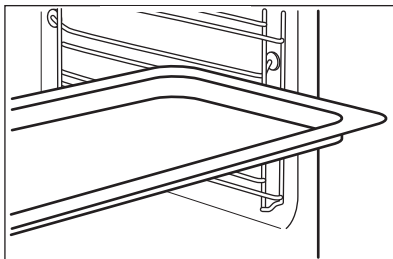

8.2 Teplotná sonda

Teplotná sonda – meria teplotu vnútri jedla. Môže sa použiť pri každej funkcii ohrevu.

Nastavujú sa dve teploty:



Teplota rúry: minimálne 120 °C.



Teplota vo vnútri.

Pre najlepšie výsledky varenia:



Prísady by mali mať izbovú teplotu.

Nepoužívajte s tekutými pokrmami.

Počas varenia musí zostať v pokrme.

Rúra vypočíta približný čas skončenia varenia. Závisí od množstva potravín, nastavenej funkcie rúry a teploty.

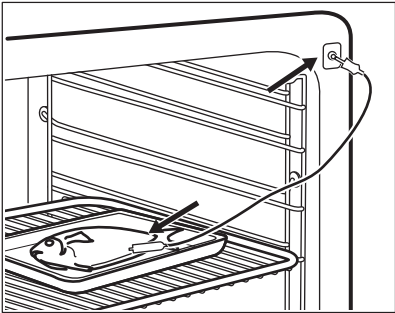
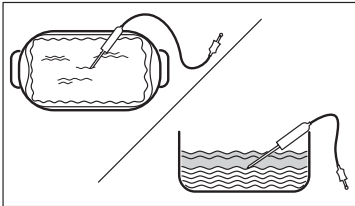
8.3 Spôsob používania: Teplotná sonda

Krok č. 1	Zapnite rúru.
Krok č. 2	Nastavte funkciu ohrevu a v prípade potreby zmeňte teplotu rúry.
Krok č. 3	Vložte: Teplotná sonda.
Mäso, hydinu a rybu	Zapekaciu nádobu
Vložte špičku Teplotná sonda do stredu mäsa alebo ryby, podľa možnosti do najhrubšej časti. Uistite sa, že minimálne 3/4 Teplotná sonda sú vnútri pokrmu.	Vložte špičku Teplotná sonda presne do stredu zapekacej nádoby. Teplotná sonda má byť počas pečenia stabilne na jednom mieste. Dosiahnete to použitím pevnej prísady. Použite okraj nádoby na pečenie na podopretie silikónovej rukoväti Teplotná sonda. Špička Teplotná sonda by sa nemala dotýkať dna nádoby na pečenie.
	
Krok č. 4	Zasuňte Teplotná sonda do zásuvky v prednej časti rúry. Na displeji sa zobrazí aktuálna teplota: Teplotná sonda.
Krok č. 5	Stlačte  , aby ste nastavili teplotu vnútri pokrmu.
Krok č. 6	Stlačte  , aby ste nastavili požadovanú funkciu: <ul style="list-style-type: none"> • Zvukový signál – keď potravina dosiahne požadovanú teplotu vnútri pokrmu, zaznie zvukový signál, • Zvukový signál a skončenie pečenia – keď potravina dosiahne požadovanú teplotu vnútri pokrmu, zaznie zvukový signál a rúra sa vypne.



DOPLNKOVÉ FUNKCIE

Krok č. 7	Vyberte voliteľnú funkciu a opakovane stlačte: OK , aby ste sa vrátili na hlavnú obrazovku.
Krok č. 8	Stlačte tlačidlo: START . Keď dosiahne potravina nastavenú teplotu, zaznie zvukový signál. Môžete si vybrať, či budete v varení pokračovať alebo prestanete, aby bola potravina správne prepečená.
Krok č. 9	Vytiahnite zástrčku Teplotná sonda zo zásuvky a vyberte pokrm z rúry. <div style="border: 1px solid black; padding: 5px;"> VAROVANIE! Hrozí nebezpečenstvo popálenia, pretože sa Teplotná sonda zohreje. Pri odpájaní a vyberaní teplotnej sondy z potraviny buďte opatrní.</div>

9. DOPLNKOVÉ FUNKCIE

9.1 Ako ušetriť energiu: Oblíbené



Môžete uložiť svoje oblíbené nastavenia, ako napr. funkciu ohrevu, čas prípravy pokrmov, teplotu alebo funkciu čistenia. Môžete uložiť 3 oblíbené nastavenia.

Krok č. 1	Zapnite spotrebič.
Krok č. 2	Vyberte preferované nastavenie.
Krok č. 3	Stlačte tlačidlo:  . Vyberte: Oblíbené.
Krok č. 4	Vyberte možnosť: Uložiť aktuálne nastavenia.
Krok č. 5	Stlačte + , aby ste pridali nastavenie do zoznamu: Oblíbené. Stlačte tlačidlo OK .
 – stlačte, ak chcete obnoviť nastavenie.  – stlačte, ak chcete zrušiť nastavenie.	

9.2 Blokovanie ovládania



Táto funkcia predchádza náhodnej zmene funkcie ohrevu.

Krok č. 1	Zapnite spotrebič.
---------------------	--------------------

Krok č. 2	Nastavte funkciu ohrevu.
Krok č. 3	Stlačte súčasne  a  , aby ste zapli funkciu.
Ak chcete blokovanie ovládania vypnúť, zopakujte krok 3.	

9.3 Automatické vypínanie

Ak pracuje funkcia ohrevu a nezmeníte žiadne nastavenia, z bezpečnostných dôvodov sa spotrebič po určitom čase vypne.

 (°C)	 (h)
30 - 115	12.5
120 - 195	8.5
200 - 245	5.5
250 – maximum	3

Funkcia automatického vypnutia nebude fungovať pri týchto funkciách: Osvetlenie rúry, Teplotná sonda, Koniec, Pomalé pečenie.

9.4 Chladiaci ventilátor

Keď je spotrebič v prevádzke, automaticky sa zapne chladiaci ventilátor, aby udržal povrch spotrebiča chladný. Ak spotrebič vypnete, chladiaci ventilátor môže pokračovať v činnosti, kým sa spotrebič neochladí.

10. TIPY A RADY

10.1 Odporúčania pre varenie



Teploty a časy prípravy jedál uvedené v tabuľkách sú iba orientačné. Závisia od konkrétneho receptu a množstva a kvality použitých prísad.





Váš spotrebič môže pri pečení fungovať inak ako spotrebič, ktorý ste používali doteraz. Rady nižšie zobrazujú odporúčané nastavenia teploty, času pečenia a úrovne v rúre pre konkrétne druhy jedál.

Ak nie je k dispozícii nastavenie pre konkrétny recept, vyhľadajte nastavenie pre podobný recept. Viac odporúčaní týkajúcich sa pečenia nájdete v tabuľkách pečenia na našej webovej lokalite. Ak chcete vyhľadať tipy na prípravu pokrmov, skontrolujte číslo PNC uvedené na typovom štítku na prednom ráme dutiny spotrebiča.

10.2 Vlhký horúci vzduch



V záujme čo najlepších výsledkov sa riadte tipmi v tabuľke nižšie.

		°C		
Sladké pečivo, 16 kusov	plech na pečenie alebo pekáč na zachytávanie tuku	180	2	25 - 35
Piškótová roláda	plech na pečenie alebo pekáč na zachytávanie tuku	180	2	15 - 25
Celá ryba, 0,2 kg	plech na pečenie alebo pekáč na zachytávanie tuku	180	3	15 - 25
Sušienky, 16 kusov	plech na pečenie alebo pekáč na zachytávanie tuku	180	2	20 - 30
Mandľové sušienky, 24 kusov	plech na pečenie alebo pekáč na zachytávanie tuku	160	2	25 - 35
Muffiny, 12 kusov	plech na pečenie alebo pekáč na zachytávanie tuku	180	2	20 - 30

		°C		
Slané pečivo, 20 kusov	plech na pečenie alebo pekáč na zachytávanie tuku	180	2	20 - 30
Sušienky z krehkého cesta, 20 kusov	plech na pečenie alebo pekáč na zachytávanie tuku	140	2	15 - 25
Malé tortičky, 8 kusov	plech na pečenie alebo pekáč na zachytávanie tuku	180	2	15 - 25

10.3 Vlhký horúci vzduch – odporúčané príslušenstvo

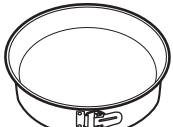
Použite tmavé a matné formy a nádoby. Absorbujú teplo lepšie ako svetlý a lesklý riad.





			
Forma na pizzu	Forma na pečenie	Nádoby na suflé	Forma na korpus
Tmavá, matná priemer 28 cm	Tmavá, matná priemer 26 cm	Keramická 8 cm priemer, 5 cm výška	Tmavá, matná priemer 28 cm

10.4 Tabuľky pečenia pre skúšobné inštitúty





Informácie pre skúšobné ústavy

Skúšky podľa: EN 60350, IEC 60350.





Pečenie na jednej úrovni – pečenie vo formách

		 °C	 min	
Piškótvý koláč bez tuku	Teplovzdušné Pečenie	160	45 - 60	2
Piškótvý koláč bez tuku	Tradičné pečenie	160	45 - 60	2





TIPY A RADY

		 °C	 min	
Jablkový koláč, 2 formy Ø20 cm	Teplovzdušné Pečenie	160	55 - 65	2
Jablkový koláč, 2 formy Ø20 cm	Tradičné pečenie	180	55 - 65	1
Linecké koláčiky	Teplovzdušné Pečenie	140	25 - 35	2
Linecké koláčiky	Tradičné pečenie	140	25 - 35	2

Pečenie na jednej úrovni – piškótvý koláč
Použite tretiu úroveň v rúre.

		 °C	 min
Malé koláčiky, 20 ks/plech, predhrejte prázdnu rúru	Teplovzdušné Pečenie	150	20 - 30
Malé koláčiky, 20 ks/plech, predhrejte prázdnu rúru	Tradičné pečenie	170	20 - 30





Viacúrovňové pečenie – piškótvý koláč

		 °C	 min	
Linecké koláčiky	Teplovzdušné Pečenie	140	25 - 45	2 / 4
Malé koláčiky, 20 ks/ plech, predhrejte prázdnu rúru	Teplovzdušné Pečenie	150	25 - 35	1 / 4
Piškótvý koláč bez tuku	Teplovzdušné Pečenie	160	45 - 55	2 / 4
Jablkový koláč, 1 forma na mriežku (Ø 20 cm)	Teplovzdušné Pečenie	160	55 - 65	2 / 4

Gril

Prázdnu rúru predhrievajte 5 minút.

Grilujte s maximálnou nastavenou teplotou.

		 min	
Hrianky	Gril	1 - 2	5
Hovädzí steak, po uplynutí polovice času obráťte	Gril	24 - 30	4

11. OŠETROVANIE A ČISTENIE





VAROVANIE!

Pozrite si kapitoly ohľadne bezpečnosti.

11.1 Poznámky k čisteniu

 Čistiace pro- striedky	Prednú stranu spotrebiča očistite iba handričkou z mikrovlákien namočenou v teplej vode s jemným čistiacim prostriedkom.
	Na čistenie kovových povrchov použite čistiaci roztok.
	Škrvny vyčistite s miernym čistiacim prostriedkom.

 Každodenné používanie	Dutinu očistite po každom použití. Hromadenie tuku alebo iných zvyškov môže mať na následok vznik požiaru.
	Jedlo v spotrebiči neskladujte dlhšie ako 20 minút. Dutinu osušte po každom použití iba handričkou z mikrovlákien.

 Príslušenstvo	Vyčistite všetko príslušenstvo po každom použití a nechajte ho vyschnúť. Použite iba handričku z mikrovlákien namočenú v teplej vode s jemným čistiacim prostriedkom. Príslušenstvo sa nesmie umývať v umývačke riadu.
	Príslušenstvo s nelepivou povrchovo úpravou nečistite abrazívnymi čistiacimi prostriedkami ani predmetmi s ostrými hranami.

11.2 Vybratie: Zasúvacie lišty

Vyberte zasúvacie lišty, aby ste mohli očistiť rúru.

OŠETROVANIE A ČISTENIE

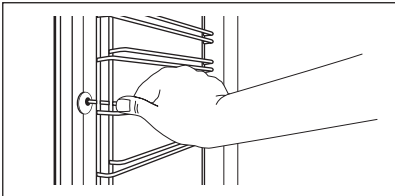
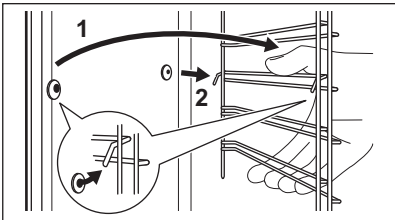
Krok č. 1	Rúru vypnite a počkajte, kým nevychladne.	
Krok č. 2	Odtiahnite prednú časť zasúvacích lišt od bočnej steny.	
Krok č. 3	Zadnú časť lišt odtiahnite od bočnej steny a lišty vyberte.	
Krok č. 4	Zasúvacie lišty nainštalujte v opačnom poradí. Pridržiavacie kolíky na teleskopických lištách musia smerovať dopredu.	

11.3 Spôsob používania: Čistenie pyrolýzou

Čistenie rúry pomocou Čistenie pyrolýzou.



VAROVANIE!

Hrozí riziko popálenín.



UPOZORNENIE!

Ak sú v tej istej kuchynskej skrinke nainštalované ďalšie spotrebiče, nepoužívajte ich súčasne s touto funkciou. Mohlo by to spôsobiť poškodenie rúry.

Pred Čistenie pyrolýzou:

Rúru vypnite a počkajte, kým nevychladne.	Odstráňte všetko príslušenstvo a vyberateľné zasúvacie lišty.	Dno rúry a vnútorný sklenený panel dveriek vyčistite teplou vodou, mäkkou handričkou a miernym čistiacim prostriedkom.
---	---	--

Krok č. 1	Krok č. 2	Krok č. 3
Zapnite rúru.	Stlačte tlačidlo:  /Čistenie.	Vyberte režim čistenia.
Voliteľná funkcia	Režim čistenia	Trvanie
Čistenie pyrolýzou, rýchla	Ľahké čistenie	1 h
Čistenie pyrolýzou, normálna	Normálne čistenie	1 h 30 min

Čistenie pyrolýzou, intenzívna	Dôkladné čistenie	3 h
<p>i Po spustení čistenia sa dvierka rúry zablokujú a osvetlenie zhasne. Chladiaci ventilátor bude pracovať rýchlejšie.</p>		
<p>STOP – stlačte, ak chcete zastaviť proces čistenia skôr, ako sa skončí. Rúru nepoužívajte, až kým na displeji nezhasne symbol zámku dverí.</p>		
Po skončení čistenia:		
Rúru vypnite a počkajte, kým nevychladne.	Vnútro vyčistíte mäkkou handričkou.	Z dna rúry odstráňte zvyšky po čistení.

11.4 Pripomenka čistenia

Keď sa zobrazí pripomenka, odporúča sa čistenie.
Použitie funkcie: Čistenie pyrolýzou.

11.5 Vybratie a inštalácia: Dvierka

Dvierka a vnútorné sklenené panely môžete vybrať, aby ste ich vyčistili. Počet sklenených panelov dvierok je pre rôzne modely odlišný.



VAROVANIE!

Dvierka sú ťažké.



UPOZORNENIE!

So sklom zaobchádzajte opatrne, predovšetkým okolo okrajov predného panela. Sklo môže prasknúť.

Krok č. 1	Dvierka úplne otvorte.	
Krok č. 2	Nadvihnite a stlačte upínacie páky (A) na oboch pántoch dvierok.	

OŠETROVANIE A ČISTENIE

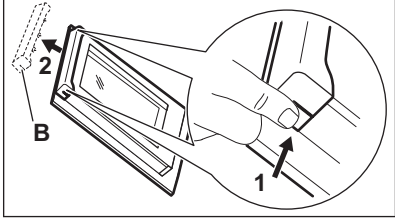
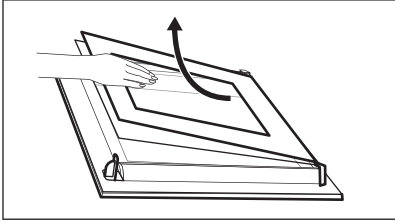
Krok č. 3	Dvierka rúry privrite, aby zostali v prvej otvorenej polohe (približne v 70° uhle). Dvierka rúry uchopte po oboch stranách a potiahnite ich od rúry smerom nahor. Dvierka položte vonkajšou stranou nadol na mäkkú tkaninu na rovny povrch.	
Krok č. 4	Uchopte rám dvierok (B) po stranách v hornej časti a zatlačte ich smerom dnu, aby sa uvoľnila upevňovacia západka.	
Krok č. 5	Rám dvierok vyberte potiahnutím smerom dopredu.	
Krok č. 6	Sklenené panely dvierok uchopte na ich hornej hrane a po jednom ich vytiahnite smerom nahor z úchytiak.	
Krok č. 7	Sklenený panel vyčistíte vodou s prídavkom saponátu. Sklenený panel dôkladne osušte. Sklenené panely neumývajte v umývačke riadu.	
Krok č. 8	Po čistení zvoľte opačný postup.	
Krok č. 9	Najprv namontujte malý panel, potom väčší a dvierka.	

11.6 Výmena: Osvetlenie



VAROVANIE!

Hrozí nebezpečenstvo zásahu elektrickým prúdom.
Žiarovka môže byť horúca.

Pred výmenou žiarovky v osvetlení:

Krok č. 1	Krok č. 2	Krok č. 3
Vypnite rúru. Počkajte, kým nebude rúra studená.	Rúru odpojte zo siete.	Na dno dutiny položte handričku.

Horné osvetlenie

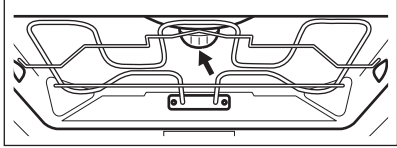
Krok č. 1	Otočte sklenený kryt a vyberte ho.	
Krok č. 2	Vyčistite sklenený kryt.	
Krok č. 3	Vymeňte žiarovku za vhodnú žiarovku odolnú až do teploty 300 °C.	
Krok č. 4	Nainštalujte sklenený kryt.	

Bočná žiarovka

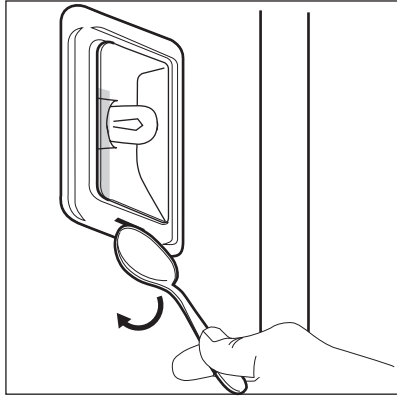
Krok č. 1	Aby ste získali prístup k žiarovke, vyberte ľavú zasúvaciu lištu.	
Krok č. 2	Na odstránenie skleneného krytu použite úzky tupý predmet (napr. čajovú lyžičku).	
Krok č. 3	Vyčistite sklenený kryt.	
Krok č. 4	Vymeňte žiarovku za vhodnú žiarovku s tepelnou odolnosťou do 300 °C.	
Krok č. 5	Nainštalujte sklenený kryt.	
Krok č. 6	Namontujte ľavú zasúvaciu lištu.	



12. RIEŠENIE PROBLÉMOV





VAROVANIE!

Pozrite si kapitoly ohľadne bezpečnosti.

12.1 Čo robiť, ak...



 Spotrebič sa nezapne ani sa nezohrieva	
 Možná príčina	 Náprava
Spotrebič nie je pripojený ku zdroju elektrického napájania alebo je pripojený nesprávne.	Skontrolujte, či je spotrebič správne pripojený k zdroju elektrického napájania.
Hodiny nie sú nastavené.	Nastavte hodiny; podrobnosti nájdete v kapitole Časové funkcie ; návod na nastavenie: Časové funkcie.
Dvierka nie sú správne zatvorené.	Dvierka úplne zatvorte.
Je vypálená poistka.	Skontrolujte, či je príčinou poruchy poistka. Ak sa problém objaví znovu, kontaktujte kvalifikovaného elektrikára.
Spotrebič Detská poistka je zapnutý.	Pozrite si kapitolu „Ponuka“, podkapitoly: Voliiteľné funkcie.

 Komponenty	
 Popis	 Náprava
Žiarovka je vypálená.	Žiarovku vymeňte, bližšie informácie nájdete v časti Výmena v kapitole „Starostlivosť a čistenie“: Osvetlenie.

Zlyhanie napájania vždy zastaví čistenie. Zopakujte čistenie, ak je prerušené zlyhaním napájania.

12.2 Ako postupovať: Poruchové kódy

Keď sa vyskytne softvérová chyba, na displeji sa zobrazí chybové hlásenie. V tejto časti nájdete zoznam problémov, ktoré môžete vyriešiť sami.

 Kód a popis	 Náprava
C2 – Teplotná sonda sa nachádza v dutine spotrebiča počas Čistenie pyrolýzou.	Vyberte Teplotná sonda.
C3 – dvierka nie sú úplne zatvorené počas Čistenie pyrolýzou.	Zatvorte dvierka.
F111 – Teplotná sonda nie je správne zasunutý v zásuvke.	Úplne zasuňte Teplotná sonda do zásuvky.
F240, F439 – dotykové polia na displeji nefungujú správne.	Vyčistite povrch displeja. Uistite sa, že nie sú na dotykových poliach žiadne nečistoty.
F908 – systém spotrebiča sa nedokáže pripojiť k ovládaciemu panelu.	Vypnite a zapnite spotrebič.

12.3 Servisné údaje

Ak problém nedokážete odstrániť sami, kontaktujte vášho predajcu alebo autorizované servisné stredisko.

Údaje potrebné pre autorizované servisné stredisko nájdete na typovom štítku. Typový štítok sa nachádza na prednom ráme dutiny spotrebiča. Neodstraňujte typový štítok z dutiny spotrebiča.

Odporúčame vám, aby ste vyplnili nasledujúce údaje:	
Model (MOD.)
Číslo produktu (PNC)
Sériové číslo (S.N.)

13. ENERGETICKÁ ÚČINNOSŤ

13.1 Informácie o výrobku a hárok s informáciami o výrobku podľa predpisov EÚ o ekodizajne a energetickom označovaní

Názov dodávateľa	AEG
Identifikácia modelu	BPE742380B 944188678 BPK742380B 944188672 BPK742380M 944188679

ENERGETICKÁ ÚČINNOSŤ

Index energetickej účinnosti	61.2	
Trieda energetickej účinnosti	A++	
Spotreba energie pri štandardnom naplnení, tradičný režim	1.09 kWh/cyklus	
Spotreba energie pri štandardnom naplnení, režim ventilátorovej nútenej konvekcie	0.52 kWh/cyklus	
Počet vykurovacích častí	1	
Zdroj tepla	Elektrina	
Hlasitosť	71 l	
Typ rúry	Zabudovaná rúra	
Hmotnosť	BPE742380B	35.0 kg
	BPK742380B	36.0 kg
	BPK742380M	35.5 kg

IEC/EN 60350-1 – Elektrické varné spotrebiče pre domácnosť – Časť 1: Sporáky, rúry, parné rúry a grily – metódy merania výkonu.

13.2 Úspora energie



Spotrebič má funkcie, ktoré vám pomôžu usporiť energiu pri každodennom varení a pečení.

Uistite sa, že sú dverka spotrebiča počas prevádzky zatvorené. Počas prípravy pokrmu neotvárajte dverka spotrebiča príliš často. Tesnenie dveriek udržiavajte čisté a uistite sa, že je upevnené na svojom mieste.

V záujme vyššej úspory energie použite kovový riad.

Ak je to možné, spotrebič pred samotnou prípravou pokrmu nepredhrievajte.

Keď pripravujete niekoľko pokrmov naraz, zachovajte čo najkratšie prestávky medzi pečením.

Pečenie s ventilátorom

Ak je to možné, použite funkcie pečenia s ventilátorom, aby ste dosiahli úsporu energie.

Zvyškové teplo

Ak je zapnutý program s funkciou Doba trvania a čas varenia je dlhší ako 30 minút, ohrevné články sa pri niektorých funkciách spotrebiča automaticky vypnú skôr.

Ventilátor a osvetlenie budú naďalej v činnosti. Keď spotrebič vypnete, na displeji sa zobrazí zvyškové teplo. Teplo môžete použiť na udržanie teploty jedla.

Ak príprava pokrmu trvá dlhšie ako 30 minút, znížte teplotu spotrebiča na minimálne 3 – 10 minút pred koncom prípravy. Pomocou zvyškového tepla v spotrebiči bude príprava pokrmu pokračovať.

Zvyškové teplo použite na ohrev ostatných pokrmov.

Uchovanie teploty jedla

Ak chcete jedlo uchovať teplé pomocou zvyškového tepla, zvolte najnižšie možné nastavenie teploty. Na displeji sa zobrazí ukazovateľ zvyškového tepla alebo teplota.

Pečenie s vypnutým osvetlením

Počas pečenia vypnite osvetlenie. Zapnite ho iba v prípade potreby.

Vlhký horúci vzduch

Funkcia určená na úsporu energie počas pečenia.

Keď používate túto funkciu, osvetlenie sa po 30 sekundách automaticky vypne. Osvetlenie môžete opäť zapnúť, ale tento úkon zníži očakávanú úsporu energie.

14. ŠTRUKTÚRA PONUKY

14.1 Ponuka

Položka ponuky		Aplikácia
Sprievodca pečením		Zoznam automatických programov.
Čistenie		Zoznam programov čistenia.
Obľúbené		Zoznam obľúbených nastavení.
Voliteľné funkcie		Na nastavenie konfigurácie spotrebiča.
Nastavenia	Nastavenie	Na nastavenie konfigurácie spotrebiča.
	Servis	Zobrazenie verzie softvéru a konfigurácie.

14.2 Podponuka pre: Čistenie

Podponuka	Aplikácia
Čistenie pyrolýzou, rýchla	Doba trvania: 1 h.
Čistenie pyrolýzou, normálna	Doba trvania: 1 h 30 min.
Čistenie pyrolýzou, intenzívna	Doba trvania: 3 h.

14.3 Podponuka pre: Voliteľné funkcie

Podponuka	Aplikácia
Osvetlenie rúry	Zapína a vypína lampu.
Detská poisťka	Zabraňuje náhodnému zapnutiu spotrebiča. Keď je zapnutá voliteľná funkcia Detská poisťka na displeji sa po zapnutí spotrebiča zobrazí text. Na umožnenie používania spotrebiča vyberte písmená kódu v abecednom poradí. Keď je táto možnosť zapnutá a spotrebič je vypnutý, dvierka spotrebiča budú zablokované. Prístup k časovaču, diaľkovému ovládaniu a osvetleniu je možný so zapnutou detskou poisťkou.
Rýchle zohrievanie	Skracuje dobu ohrevu. Je k dispozícii iba pre niektoré funkcie spotrebiča.
Pripomienka čistenia	Zapnutie a vypnutie pripomienky.
Časové údaje	Zapnutie a vypnutie hodín.
Formát digitálnych hodín	Zmena formátu zobrazenia času.

14.4 Podponuka pre: Nastavenie





Podponuka	Popis
Jazyk	Nastaví jazyk spotrebiča.
Jas displeja	Nastavenie jasú displeja.
Tóny tlačidiel	Zapnutie a vypnutie tónu dotykových polí. Nie je možné stlmiť hlasitosť tónu pre: ①.
Hlasitosť zvuku	Nastavenie hlasitosti tónov tlačidiel a signálov.
Presný čas	Nastavenie aktuálneho času a dátumu.



14.5 Podponuka pre: Servis

Podponuka	Popis
Režim Demo	Aktivačný/deaktivačný kód: 2468
Verzia softvéru	Informácie o verzii softvéru.
Zrušiť všetky nastavenia	Obnovte nastavenia z výroby.

15. JE TO JEDNODUCHÉ!



Pred prvým použitím musíte nastaviť:				
Jazyk	Jas displeja	Tóny tlačidiel	Hlasitosť zvuku	Presný čas



Oboznámte sa so základnými ikonami na ovládacom paneli a displeji:					
 ZAP. / VYP.	 Ponuka	 Obľúbené	 Časovač	 Teplotná sonda	START / STOP

Spustenie spotrebiča				
Rýchly štart	Zapnite spotrebič a začnite prípravu pokrmu s predvolenou teplotou a nastaveným časom funkcie.	Krok č. 1	Krok č. 2	Krok č. 3
		Stlačte a podržte tlačidlo:  .	 ... – zvolte požadovanú funkciu.	Stlačte tlačidlo: START.
Rýchle vypnutie	Vypnite spotrebič na akejkoľvek obrazovku či hlásení, a to kedykoľvek.	 – stlačte a podržte, kým sa spotrebič nevypne.		

Spustiť varenie				
Krok č. 1	Krok č. 2	Krok č. 3	Krok č. 4	Krok č. 5



JE TO JEDNODUCHÉ!

Spustiť varenie				
 – stlačením zapnete spotrebič.	 ... – vyberte funkciu ohrevu.	 – nastavte teplotu.	OK – nastavenie potvrdíte stlačením tlačidla.	START – stlačením tlačidla spustíte varenie.

Zistíte, ako piecť rýchlo				
Použite automatické programy na rýchlu prípravu pokrmu s predvolenými nastaveniami:				
Sprievodca pečením	Krok č. 1	Krok č. 2	Krok č. 3	Krok č. 4
	Stlačte tlačidlo: 	Stlačte tlačidlo: 	Stlačte tlačidlo:  Sprievodca pečením.	Vyberte pokrm.

Použite rýchle funkcie na nastavenie času varenia	
10 % sprievodca dokončením Použite 10 % sprievodcu dokončením na predĺženie doby varenia keď zostáva 10 % času varenia.	Na predĺženie času prípravy stlačte + 1min.

16. OCHRANA ŽIVOTNÉHO PROSTREDIA

Materiály označené symbolom  odovzdajte na recykláciu. Obal hodte do príslušných kontajnerov na recykláciu. Chráňte životné prostredie a zdravie ľudí a recyklujte odpad z elektrických a elektronických spotrebičov. Nelikvidujte spotrebiče označené symbolom  spolu s odpadom z domácnosti. Výrobok odovzdajte v miestnom recyklačnom zariadení alebo sa obráťte na obecný alebo mestský úrad.

ZA POPOLNE REZULTATE

Zahvaljujemo se vam, da ste izbrali ta izdelek AEG. Ustvarili smo ga, da bi vam zagotovili dolgoletno brezhibno delovanje z inovativnimi tehnologijami, ki pomagajo poenostaviti življenje – s funkcijami, ki jih ne morete najti pri običajnih napravah. Prosimo, vzemite si nekaj minut za branje, da ga kar najbolje izkoristite.

Obiščite naše spletno mesto za



Pridobitev nasvetov glede uporabe, brošure, odpravljanje težav, servisne informacije in informacije glede popravil:

www.aeg.com/support



Registrirajte izdelek za večjo uporabnost:

www.registreaeg.com



Kupite dodatno opremo, potrošno blago in originalne nadomestne dele za vašo napravo:

www.aeg.com/shop

SKRB ZA STRANKE IN SERVIS

Vedno uporabite samo originalne rezervne dele.

Ko kličete servis, imejte pri roki naslednje podatke: Model, številka izdelka, serijska številka.

Podatke najdete na ploščici za tehnične navedbe.

Opozorilo / varnostne informacije

Splošni podatki in nasveti

Informacije o varovanju okolja

Pridržujemo si pravico do sprememb.

KAZALO

1. VARNOSTNE INFORMACIJE.....	632	4. UPRAVLJALNA PLOŠČA.....	639
1.1 Varnost otrok in ranljivih oseb.....	632	4.1 Pregled upravljalne plošče.....	639
1.2 Splošna varnost.....	633	4.2 Prikazovalnik.....	640
2. VARNOSTNA NAVODILA.....	634	5. PRED PRVO UPORABO.....	641
2.1 Montaža.....	634	5.1 Začetno čiščenje.....	641
2.2 Električne povezave.....	635	5.2 Prva povezava.....	641
2.3 Uporaba.....	636	5.3 Začetno predgrevanje.....	641
2.4 Vzdrževanje in čiščenje.....	636	6. VSAKODNEVNA UPORABA.....	642
2.5 Pirolitično čiščenje.....	637	6.1 Nastavitev: Funkcije pečice.....	642
2.6 Notranja osvetlitev.....	637	6.2 Nastavitev: Kuharski pomočnik....	642
2.7 Servis.....	637	6.3 Funkcije pečice.....	643
2.8 Odlaganje.....	638	6.4 Opombe: Vlažno pečenje.....	644
3. OPIS IZDELKA.....	638	7. ČASOVNE FUNKCIJE.....	645
3.1 Splošni pregled.....	638	7.1 Opis časovnih funkcij.....	645
3.2 Pripomočki.....	638	7.2 Nastavitev: Časovne funkcije.....	645

8. UPORABA DODATNE OPREME.....	647	11.5	
8.1 Vstavljanje opreme.....	647	Odstranjevanje in nameščanje: vrat..	656
8.2 Sonda za hrano.....	647	11.6 Zamenjava: Luči.....	657
8.3 Uporaba: Sonda za hrano.....	648	12. ODPRAVLJANJE TEŽAV.....	658
9. DODATNE FUNKCIJE.....	649	12.1 Kaj storite v primeru	659
9.1 Način shranjevanja: Priljubljene.....	649	12.2 Obvladovanje: Kode napak.....	659
9.2 Zaklepanje tipk.....	649	12.3 Servisni podatki.....	660
9.3 Samodejni izklop.....	650	13. ENERGIJSKA UČINKOVITOST.....	660
9.4 Ventilator za hlajenje.....	650	13.1 Podatki o izdelku in informacijski list	
10. NAMIGI IN NASVETI.....	651	o izdelku v skladu s predpisi EU o	
10.1 Priporočila za pečenje.....	651	okoljsko primerni zasnovi in energijskem	
10.2 Vlažno pečenje.....	651	označevanju	660
10.3 Vlažno pečenje -		13.2 Varčevanje z energijo.....	661
priporočeni pripomočki.....	652	14. STRUKTURA MENIJA.....	662
10.4 Razpredelnice za pečenje za		14.1 Meni.....	662
preizkuševalne inštitute.....	652	14.2 Podmeni za: Čiščenje.....	662
11. VZDRŽEVANJE IN ČIŠČENJE.....	654	14.3 Podmeni za: Možnosti.....	663
11.1 Opombe o čiščenju.....	654	14.4 Podmeni za: Nastavitev.....	663
11.2 Odstranjevanje: nosilcev		14.5 Podmeni za: Servis.....	663
rešetak	654	15. PREPROSTO JE!.....	664
11.3 Uporaba: Pirolitično čiščenje.....	655	16. SKRIB ZA OKOLJE.....	665
11.4 Opomnik za čiščenje.....	656		

1. ⚠️ VARNOSTNE INFORMACIJE

Pred namestitvijo in uporabo naprave natančno preberite priložena navodila. Proizvajalec ni odgovoren za poškodbe ali škodo, nastalo zaradi nepravilne namestitve ali uporabe. Navodila vedno shranite na varnem in dostopnem mestu za poznejšo uporabo.

1.1 Varnost otrok in ranljivih oseb

- To napravo lahko otroci od osmega leta naprej ter osebe z zmanjšanimi telesnimi, čutnimi ali razumskimi sposobnostmi ali s pomanjkanjem izkušenj ter znanja uporabljajo le pod nadzorom ali če so dobile ustrezna navodila glede varne uporabe naprave in če se zavedajo nevarnosti, ki obstajajo. Otroci, mlajši od osem (8) let, ter osebe z visoko stopnjo invalidnosti se ne smejo približevati napravi, če niso pod nenehnim nadzorom.

- Otroci morajo biti pod nadzorom, da se ne igrajo z napravo.
- Vso embalažo hranite zunaj dosega otrok in jo ustrezno zavrzite.
- **OPOZORILO:** Naprava in dostopni deli med uporabo postanejo vroči. Med uporabo in hlajenjem naprave naj bo naprava izven dosega otrok in hišnih ljubljencev.
- Če je naprava opremljena z zaščito za otroke, mora biti zaščita vklopljena.
- Otroci ne smejo izvajati čiščenja in uporabniškega vzdrževanja naprave, če ni zagotovljen nadzor.

1.2 Splošna varnost

- Ta naprava je namenjena le kuhanju.
- Ta naprava je namenjena zgolj uporabi v gospodinjstvu v notranjem okolju.
- Ta naprava se lahko uporablja v pisarnah, hotelskih sobah, sobah motelov, kjer nudijo prenočišča z zajtrkom, kmečkih turizmih in drugih podobnih nastanitvenih objektih, kjer takšna uporaba ne presega (povprečnih) ravni domače uporabe.
- Nameščanje naprave in zamenjavo kabla lahko opravi le strokovno usposobljena oseba.
- Ne uporabljajte, preden jo namestite v vgrajeno strukturo.
- Pred vzdrževalnimi deli napravo odklopite iz napajanja.
- Če je napajalni kabel poškodovan, ga mora zamenjati proizvajalec, pooblaščen servisni center ali druga strokovno usposobljena oseba, da se izognete nevarnosti električnega udara.
- **OPOZORILO:** Zagotovite, da je naprava izključena, preden zamenjate žarnico, da preprečite možnost električnega udara.
- **OPOZORILO:** Naprava in dostopni deli med uporabo postanejo vroči. Pazite, da se ne dotaknete grelcev ali površine naprave.

VARNOSTNA NAVODILA

- Vedno si nadenite zaščitne rokavice, ko opremo in pekače jemljete iz ali jih nameščate v pečico.
- Uporabite samo tipalo za jedi (sondo za meso), priporočljivo za to napravo.
- Če želite odstraniti nosilce za rešetke, najprej potegnite sprednji del nosilca rešetke, nato pa še zadnji del, stran od bočnih sten. Nosilce rešetk namestite v obratnem zaporedju.
- Za čiščenje naprave ne uporabljajte parnega čistilnika.
- Za čiščenje steklenih vrat ne uporabljajte grobih čistilnih sredstev ali ostrega kovinskega strgala, da ne poškodujete stekla.
- Pred pirolitičnim čiščenjem iz notranjosti naprave odstranite vso opremo in odvečno razlito olje ali maščobne obloge.

2. VARNOSTNA NAVODILA

2.1 Montaža



OPOZORILO!

To napravo lahko namesti le strokovno usposobljena oseba.

- Odstranite vso embalažo.
- Ne nameščajte ali uporabljajte poškodovane naprave.
- Upoštevajte navodila za namestitev, priložena napravi.
- Pri premikanju naprave bodite pazljivi, ker je težka. Vedno uporabljajte zaščitne rokavice in priloženo obutev.
- Naprave ne vlecite za ročaj.
- Napravo namestite na varno in primerno mesto, ki ustreza zahtevam za namestitev.
- Upoštevajte predpisano najmanjšo razdaljo do drugih naprav in enot.
- Pred namestitvijo naprave preverite, ali se vrata neovirano odpirajo.
- Naprava je opremljena z električnim hladilnim sistemom. Za krmiljenje slednjega je potrebno električno napajanje.
- Vgrajena enota mora ustrezati zahtevam glede stabilnosti standarda DIN 68930.

Najmanjša višina omarice (najmanjša višina omarice pod delovno površino)	578 (600) mm
Širina omarice	560 mm
Globina omarice	550 (550) mm
Višina sprednjega dela naprave	594 mm

Višina hrbtnega dela naprave	576 mm
Širina sprednjega dela naprave	595 mm
Širina hrbtnega dela naprave	559 mm
Globina naprave	567 mm
Vgradna globina naprave	546 mm
Globina ob odprtih vratih	1027 mm
Najmanjša velikost prezračevalne odprtine. Odprtina na dnu hrbtni strani	560x20 mm
Dolžina napajalnega kabla. Kabel je v desnem vogalu na hrbtni strani	1500 mm
Pritrdilni vijaki	4x25 mm

2.2 Električne povezave



OPOZORILO!

Nevarnost požara in električnega udara.

- Električno priključitev mora opraviti usposobljen električar.
- Naprava mora biti ozemljena.
- Preverite, ali so parametri s ploščice za tehnične navedbe združljivi z električno napetostjo omrežja.
- Vedno uporabite pravilno nameščeno varnostno vtičnico.
- Ne uporabljajte razdelilnikov in podaljškov.
- Pazite, da ne poškodujete vtiča in kabla. Če je treba kabel zamenjati, mora to storiti osebje pooblaščenega servisnega centra.
- Priključni kabli ne smejo priti v stik ali bližino vrat naprave ali odprtine pod napravo, še posebej, ko naprava deluje ali so vrata vroča.
- Zaščita pred udarom električnega toka izoliranih delov in delov pod električno napetostjo mora biti pritrjena tako, da je ni mogoče odstraniti brez orodja.
- Vtič vtaknite v vtičnico šele ob koncu nameščanja. Poskrbite, da bo vtič dosegljiv tudi po namestitvi.
- Če je omrežna vtičnica zrahljana, ne vtikajte vtiča.
- Ne vlecite za električni priključni kabel, če želite izključiti napravo. Vedno povlecite za vtič.
- Uporabite le prave izolacijske naprave: odklopnike, varovalke (talilne varovalke odvijte iz nosilca), zaščitne naprave na diferenčni tok in kontaktorje.
- Električna napeljava mora imeti izolacijsko napravo, ki omogoča odklop naprave z omrežja na vseh polih. Izolacijska naprava mora imeti med posameznimi kontakti minimalno razdaljo 3 mm.
- Preden vtaknete vtič v vtičnico, povsem zaprite vrata naprave.

- Ta naprava je dobavljena z vtičem in napajalnim kablom.

2.3 Uporaba



OPOZORILO!

Nevarnost poškodbe, opeklin in električnega udara ali eksplozije.

- Ne spreminjajte specifikacij te naprave.
- Prepričajte se, da prezračevalne odprtine niso ovirane.
- Naprave med delovanjem ne puščajte brez nadzora.
- Po vsaki uporabi izklopite napravo.
- Pri odpiranju vrat naprave, medtem ko je naprava v uporabi, bodite previdni. Lahko pride do izpusta vročega zraka.
- Naprave se ne dotikajte z mokrimi rokami, ali kadar je v stiku z vodo.
- Ne pritiskajte odprtih vrat.
- Naprave ne uporabljajte kot delovno površino ali površino za odlaganje.
- Previdno odprite vrata naprave. Uporaba sestavin z alkoholom lahko povzroči mešanico alkohola in zraka.
- Ne dovolite, da bi iskre ali odprti plameni prišli v stik z napravo, ko odprete vrata.
- Ne postavljajte vnetljivih izdelkov ali predmetov, ki so prepojeni z vnetljivimi izdelki, v napravo, blizu nje ali nanjo.



OPOZORILO!

Obstaja nevarnost škode na napravi.

- Za preprečevanje poškodb ali razbarvanja emajla:
 - Ne smete postaviti pekačev ali drugih predmetov neposredno na dno naprave.
 - Ne smete postaviti aluminijaste folije neposredno na dno naprave.
 - Ne smete postaviti vode neposredno v vročo napravo.
 - Ne smete hraniti vlažnih jedi in hrane v napravi, potem ko nehate kuhati.
 - Pri odstranjevanju ali nameščanju opreme bodite previdni.
- Sprememba barve emajla ali nerjavnega jekla ne vpliva na zmogljivost naprave.
- Za vlažno pecivo uporabite globok pekač. Sadni sokovi povzročijo madeže, ki so lahko trajni.
- Vedno kuhajte z zaprtimi vrati naprave.
- Če napravo namestite za ploščo pohišvenega elementa (npr. vrata), poskrbite, da vrata med delovanjem naprave ne bodo nikoli zaprta. Za zaprto ploščo pohišvenega elementa se lahko nakopičita toplota in vlaga ter povzročita nadaljnje poškodbe naprave, ohišja ali tal. Plošče omarice ne zapirajte, dokler se po uporabi naprava popolnoma ne ohladi.

2.4 Vzdrževanje in čiščenje



OPOZORILO!

Nevarnost telesnih poškodb, požara ali škode na napravi.

- Pred vzdrževanjem izklopite napravo in iztaknite vtič iz glavne vtičnice.
- Prepričajte se, da je naprava hladna. Vroče steklene plošče lahko počijo.
- Ko se steklene plošče v vratih poškodujejo, jih takoj zamenjajte. Obrnite se na pooblašeni servisni center.
- Ob odstranjevanju vrat z naprave bodite previdni. Vrata so težka!
- Napravo redno čistite, da preprečite nabiranje umazanije in poškodbo površine materiala.

- Očistite napravo z vlažno mehko krpo. Uporabljajte samo nevtralna čistilna sredstva. Za čiščenje ne uporabljajte abrazivnih čistil, grobih gobic, topil ali kovinskih predmetov.
- Če uporabljate razpršilo za čiščenje pečice, upoštevajte varnostna navodila z embalaže.

2.5 Pirolitično čiščenje



OPOZORILO!

Nevarnost poškodb/Požara/Kemičnih emisij (hlapov) v načinu Piroliza.

- Pred izvedbo pirolitičnega čiščenja in začetnega segrevanja pred uporabo iz notranjosti pečice odstranite:
 - vse ostanke hrane, razlito olje ali maščobne obloge.
 - vsi odstranljivi predmeti (vključno s policami, stranskimi nosilci itd., ki so priloženi napravi), še posebej lonci s prevleko proti prijemanju, ponve, pekači, pripomočki itd.
- Skrbno preberite vsa navodila za pirolitično čiščenje.
- Med pirolitičnim čiščenjem naj se otroci ne zadržujejo v bližini naprave. Naprava postane zelo vroča, iz sprednjih hladilnih rež pa se sprošča vroč zrak.
- Ker je pirolitično čiščenje visokotemperaturni postopek, ki lahko sprošča hlapce iz ostankov kuhanja in materialov, iz katerih je naprava izdelana, potrošnikom priporočamo, da:
 - zagotovite dobro prezračevanje med vsakim pirolitičnim čiščenjem in po njem.
 - zagotovite dobro prezračevanje med in po začetnem predgrevanju.
- Med in po pirolitičnem čiščenju ne polijte ali nalivajte vode na vrata pečice, da ne poškodujete steklenih plošč.
- Hlapi, ki se sproščajo iz pirolitičnih pečic/ostankov hrane, kot je opisano, niso škodljivi za ljudi, vključno z otroki ali osebami z zdravstvenimi težavami.
- Med pirolitičnim čiščenjem in začetnim predgrevanjem ter po tem poskrbite, da se hišni ljubljenci ne zadržujejo v bližini naprave. Majhni hišni ljubljenci (še posebej ptice in plazilci) so lahko zelo občutljivi na temperaturne spremembe in izpust hlapov.
- Visokotemperaturno pirolitično čiščenje vseh pirolitičnih pečic lahko poškoduje površine s prevleko proti prijemanju na loncih, ponvah, pekačih, podstavkih, kuhinjskih posodah in podobno, in je lahko tudi vir nizke emisije škodljivih hlapov.

2.6 Notranja osvetlitev



OPOZORILO!

Nevarnost električnega udara.

- O žarnicah v izdelku in nadomestnih žarnicah, ki se prodajajo ločeno: Te žarnice so zasnovane za ekstremne pogoje v gospodinjskih aparatih, kot so izjemne temperature, vibracije in vlažnosti, ali za sporočanje informacij o delovanju aparata. Niso namenjene za uporabo drugje in niso primerne za sobno razsvetlavo v gospodinjstvu
- Ta izdelek vsebuje svetlobni vir razreda energijske učinkovitosti G.
- Uporabite le žarnice z istimi specifikacijami.

2.7 Servis

- Za popravilo naprave se obrnite na pooblaščen servisni center.
- Uporabite samo originalne rezervne dele.

OPIS IZDELKA

2.8 Odlaganje



OPOZORILO!

Nevarnost poškodbe ali zadušitve.

- Za informacije o pravilnem odlaganju naprave se obrnite na občinsko upravo.
- Napravo izključite iz napajanja.
- Odrežite električni priključni kabel tik ob napravi in napravo zavrzite.
- Odstranite zapah in na ta način preprečite, da bi se otroci, ali živali ujeli v napravo.

3. OPIS IZDELKA

3.1 Splošni pregled

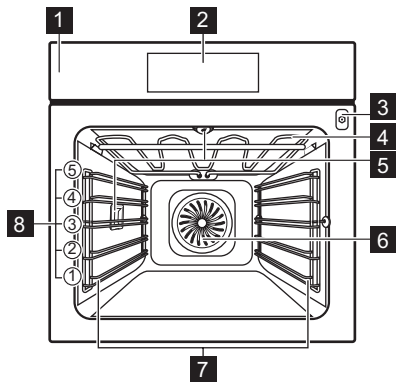

- 1 Upravljalna plošča
- 2 Prikazovalnik
- 3 Vtičnica za tipalo za jedi
- 4 Grelnik
- 5 Luč
- 6 Ventilator
- 7 Nosilec police, snemljiv
- 8 Položaji polic

3.2 Pripomočki

Mreža za pečenje

Za posode za kuhanje, pekače za pecivo, pečenke.

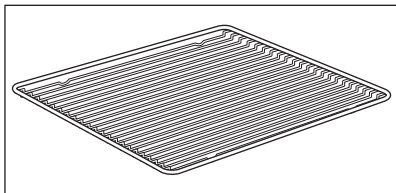

Pekač za pecivo

Za pecivo in biskvit.

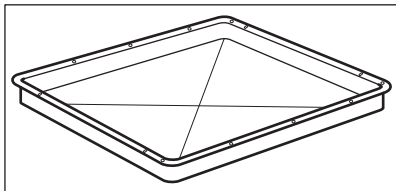

Posoda za žar/pekač

Za peko in praženje, ali kot posoda za zbiranje maščobe.

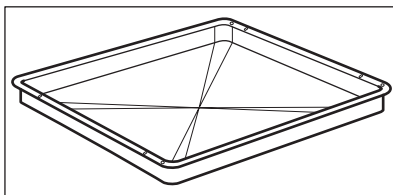

Sonda za hrano

Za merjenje temperature v notranjosti hrane.

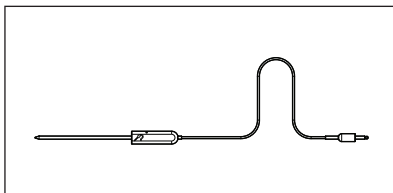

Teleskopska vodila

Za preprostejše vstavljanje in odstranjevanje pekačev in rešetke.

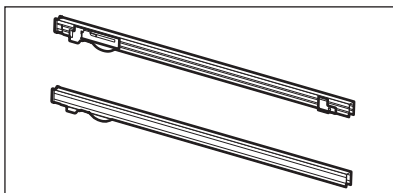

4. UPRAVLJALNA PLOŠČA

4.1 Pregled upravljalne plošče

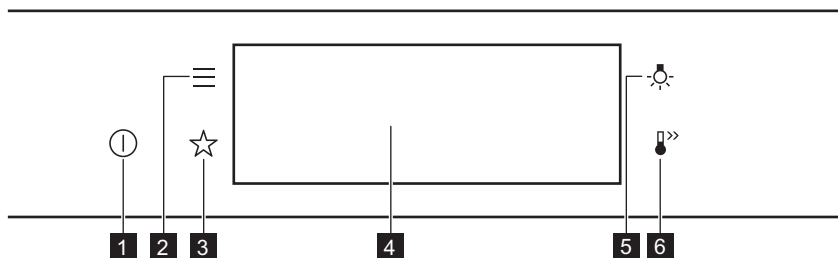

1	VKLOP / IZKLOP	Pritisnite in držite za vklop in izklop naprave.
2	Meni	Prikaže funkcije naprave.
3	Priljubljene	Naštevna priljubljene nastavitve.
4	Prikazovalnik	Prikazuje trenutne nastavitve naprave.

UPRAVLJALNA PLOŠČA





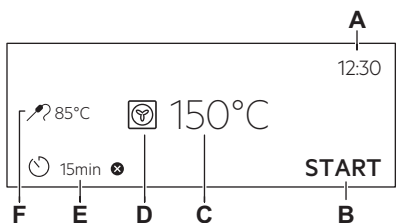

5	Stikalo za luč	Prižiganje in ugašenje luči.
6	Hitro segrevanje pečice	Za vklop in izklop funkcije: Hitro segrevanje pečice.

		
Pridržite tipko	Premaknite	Pritisnite in zadržite
S konico prsta se dotaknite površine.	S konico prsta podrsajte po površini.	Dotaknite se površine in počakajte 3 sekunde.

4.2 Prikazovalnik

 <p>The diagram shows a control panel with the following elements labeled A through F: A: Digital display showing 12:30. B: START button. C: Temperature display showing 150°C. D: Preheat icon (oven with flame). E: 15min timer icon. F: 85°C temperature icon.</p>	<p>Prikazovalnik z nastavljenimi ključnimi funkcijami.</p> <ul style="list-style-type: none"> A. Ura B. ZAČETEK/ZAUSTAVITEV C. Temperatura D. Funkcije pečice E. Časovnik F. Sonda za hrano (samo izbrani modeli)
--	---

Indikatorji prikazovalnika

Osnovni indikatorji – za pomikanje po prikazovalniku.			
 Za potrditev izbire/nastavitve.	 Za vrnitev za eno stopnjo v meniju.	 Za preklic zadnjega dejanja.	 Za vklop in izklop funkcij.
Aktiviraj alarm indikatorji funkcije – ko nastavljeni čas pečenja poteče, se oglasi zvočni signal.			
 Funkcija je vklopljena.	 Funkcija je vklopljena. Pečenje se samodejno konča.	 Zvočni alarm je izklopljen.	
Prikazovalniki programske ure			



Za nastavev funkcije: Zakasnen vklop.



Za preklic nastavitve.



5. PRED PRVO UPORABO



OPOZORILO!

Oglejte si poglavja o varnosti.

5.1 Začetno čiščenje



		
1. korak	2. korak	3. korak
Iz naprave odstranite pripomočke in odstranljive nosilce rešetk.	Napravo in pripomočke čistite s krpo iz mikrovlaknen, toplo vodo in blagim čistilnim sredstvom.	Pripomočke in odstranljive nosilce rešetk položite v napravo.

5.2 Prva povezava

Po prvi povezavi na napajanje se na prikazovalniku prikaže pozdravno sporočilo. Nastaviti morate: Jezik, Osvetlitev, Zvok tipk, Glasnost, Ura

5.3 Začetno predgrevanje

Pred prvo uporabo prazno pečico predhodno ogrevajte.

1. korak	Iz pečice odstranite pripomočke in odstranljive nosilce rešetk.
2. korak	Nastavite najvišjo temperaturo za funkcijo:  . Pečica naj deluje 1h.
3. korak	Nastavite najvišjo temperaturo za funkcijo:  . Pečica naj deluje 15min.



Pečica lahko med predgrevanjem oddaja neprijetne vonjave in dim. Poskrbite za prezračevanje prostora.

6. VSAKODNEVNA UPORABA



OPOZORILO!

Oglejte si poglavja o varnosti.

6.1 Nastavitev: Funkcije pečice

1. korak	Vklopite pečico. Na prikazovalniku se prikaže privzeta funkcija pečice.
2. korak	Pritisnite simbol funkcije pečice  za vstop v podmeni.
3. korak	Izberite funkcijo pečice in pritisnite: OK. Na prikazovalniku se prikaže: temperatura.
4. korak	Nastavite: temperaturo. Pritisnite: OK.
5. korak	Pritisnite: START . Sonda za hrano – sonda za meso lahko vključite kadarkoli pred ali med pečenjem.
STOP – pritisnite za izklop funkcije pečice.	
6. korak	Izklopite pečico.

6.2 Nastavitev: Kuharski pomočnik



Vsaka jed v tem podmeniju ima priporočeno funkcijo in temperaturo. Nastavite lahko čas in temperaturo.

Nekatere jedi lahko pripravite tudi s funkcijo:

- Teža - Avtomatika
- Sonda za hrano









Stopnja zapečenosti jedi:

- Manj pečeno ali Manj
- Srednja
- Bolj pečeno ali Več









1. korak	Vklopite pečico.
2. korak	Pritisnite:  .
3. korak	Pritisnite:  . Odprite: Kuharski pomočnik.
4. korak	Izberite jed ali vrsto hrane.
5. korak	Pritisnite: START .

6.3 Funkcije pečice

STANDARD

Funkcija pečice	Aplikacija
 <p>Žar</p>	<p>Za pečenje tankih živil na žaru in popekanje kruha.</p>
 <p>Infra pečenje</p>	<p>Za pečenje velikih kosov mesa ali perutnine s kostmi na eni višini. Za gratiniranje in dodatno zapečenost.</p>
 <p>Vroči zrak</p>	<p>Za sočasno pečenje na do treh višinah pečice in sušenje živil. Temperaturo nastavite za 20–40 °C nižje kot pri funkciji Gretje zgoraj/spodaj.</p>
 <p>Zamrznjene jedi</p>	<p>Za hrustljave pripravljene jedi (npr. ocvrti krompir, pečen krompir v oblicah ali spomladanski zvitki).</p>
 <p>Gretje zgoraj/ spodaj</p>	<p>Za peko in pečenje mesa na enem položaju rešetke.</p>
 <p>Pizza funkcija</p>	<p>Za peko pice. Za močno zapečenost in hrustljivo dno.</p>
 <p>Gretje spodaj</p>	<p>Za peko tort s hrustljivim dnom in da se hrana ne pokvari.</p>
 <p>Peka kruha</p>	<p>To funkcijo uporabite za pripravo kruha in žemelj s profesionalnimi rezultati glede hrustljivosti, barve in sijaja skorje.</p>
 <p>Vzhajanje testa</p>	<p>Za pospešitev vzhajanja kvašenega testa. Preprečuje izsušitev površine testa in ohranja testo elastično.</p>

POSEBNOSTI

Funkcija pečice	Aplikacija
 <p>Ohranjanje</p>	Za ohranjanje zelenjave (npr. kislih kumaric).
 <p>Sušenje</p>	Za sušenje narezanega sadja, zelenjave in gob.
 <p>Gretje krožnikov</p>	Za predhodno segrevanje krožnikov za postrežbo.
 <p>Odtaljevanje</p>	Za odtaljevanje hrane (zelenjave in sadja). Čas odtaljevanja je odvisen od količine in velikosti zamrznjene hrane.
 <p>Gratiniranje</p>	Za jedi, kot sta lazanja ali gratiniran krompir. Za gratiniranje in dodatno za-pečenost.
 <p>Pečenje z nizko temp</p>	Za pripravo mehkih, sočnih pečenk.
 <p>Ohrani toploto</p>	Za ohranjanje tople hrane. Nekatere jedi se lahko pri ohranjanju toplote še naprej kuhajo in sušijo. Po potrebi pokrijte jedi
 <p>Vlažno pečenje</p>	Ta funkcija je namenjena varčevanju z energijo med pečenjem. Ko uporabljate to funkcijo, se lahko temperatura v napravi razlikuje od nastavljenе temperature. Uporabljena je akumulirana toplota. Moč segrevanja se lahko zmanjša. Za dodatne informacije si oglejte poglavje "Vsakodnevna uporaba", Opombe: Vlažno pečenje.

6.4 Opombe: Vlažno pečenje

Ta funkcija je bila uporabljena za skladnost z razredom energijske učinkovitosti in zahtevami glede eko zasnove (v skladu z EU 65/2014 in EU 66/2014). Preizkusi v skladu z IEC/EN 60350-1.

Med pečenjem morajo biti vrata pečice zaprta, da se funkcija ne prekine in pečica deluje z največjo energijsko učinkovitostjo.

Ko uporabljate to funkcijo, luč po 30 sekundah samodejno ugasne.

Navodila za pripravo jedi lahko najdete v poglavju »Namigi in nasveti«, Vlažno pečenje. Splošna priporočila za varčevanje z energijo lahko najdete v poglavju »Energijska učinkovitost«, Varčevanje z energijo.

7. ČASOVNE FUNKCIJE

7.1 Opis časovnih funkcij

Časovne funkcije	Aplikacija
Čas priprave	Za nastavitev dolžine pečenja. Največ je 23 ur in 59 minut.
Končaj	Za nastavitev posledice konca štetja programske ure.
Zakasnen vklop	Za zamik začetka in/ali konca pečenja.
Podaljšanje časa	Za podaljšanje časa kuhanja.
Opomnik	Za nastavitev odštevanja. Največ je 23 ur in 59 minut. Ta funkcija ne vpliva na delovanje naprave.
Čas delovanja	Nadzoruje dolžino trajanja funkcije. Čas delovanja – lahko vklopite in izklopite.

7.2 Nastavitev: Časovne funkcije

Nastavitev ure	
1. korak	Vklopite pečico.
2. korak	Pritisnite: Ura.
3. korak	Nastavite programsko uro. Pritisnite: OK.

Nastavitev časa kuhanja	
1. korak	Izberite funkcijo pečice in nastavite temperaturo.
2. korak	Pritisnite:  .
3. korak	Nastavite programsko uro. Pritisnite: OK.

ČASOVNE FUNKCIJE

Izbira funkcije konca	
1. korak	Izberite funkcijo pečice in nastavite temperaturo.
2. korak	Pritisnite:  .
3. korak	Nastavite čas kuhanja.
4. korak	Pritisnite: ● ● ● .
5. korak	Pritisnite: Končaj.
6. korak	Izberite zeleni: Končaj.
7. korak	Pritisnite: OK. Postopek ponavljajte, dokler se na prikazovalniku ne prikaže glavni zaslon.

Zamik vklopa kuhanja	
1. korak	Nastavite funkcijo pečice in temperaturo.
2. korak	Pritisnite:  .
3. korak	Nastavite čas kuhanja.
4. korak	Pritisnite: ● ● ● .
5. korak	Pritisnite: Zakasnjjen vklop.
6. korak	Izberite vrednost.
7. korak	Pritisnite: OK. Postopek ponavljajte, dokler se na prikazovalniku ne prikaže glavni zaslon.

Podaljšanje časa priprave	
Ko preostane še 10 % časa kuhanja in se vam zdi, da hrana še ni pripravljena, lahko čas kuhanja podaljšate. Spremenite lahko tudi funkcijo pečice.	
Pritisnite +1min , da podaljšate čas kuhanja.	

Sprememba nastavitve programske ure

1. korak Pritisnite: .

2. korak Nastavite vrednost programske ure.

3. korak Pritisnite: OK.

Nastavljeni čas lahko kadarkoli spremenite med kuhanjem.

8. UPORABA DODATNE OPREME



OPOZORILO!

Oglejte si poglavja o varnosti.

8.1 Vstavljanje opreme

Mala zareza na vrhu poveča varnost. Zareze so tudi varovala proti prevračanju. Visoki rob okrog mreže preprečuje zdrs posode s police.

Mreža za pečenje:

Mrežo potisnite med vodili nosilca rešetk .

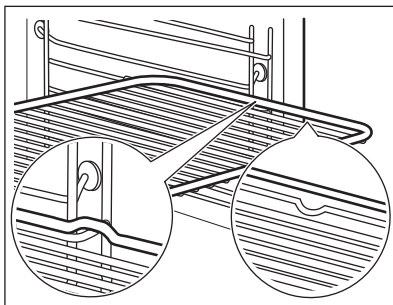

Pekač za pecivo / Globok pekač:

Pekač potisnite med vodili nosilca rešetk.

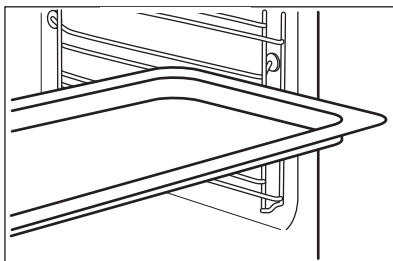

8.2 Sonda za hrano

Sonda za hrano – meri temperaturo znotraj hrane. Uporabite lahko z vsako funkcijo pečice.

UPORABA DODATNE OPREME

Nastaviti je mogoče dve temperaturi:

°C Temperaturo pečice: najmanj 120 °C.	 Temperaturo jedra.
---	---



Za najboljše rezultate kuhanja:

Sestavine morajo imeti sobno temperaturo.	Ne uporabljajte za tekoče jedi.	Med pečenjem mora ostati v jedi.
---	---------------------------------	----------------------------------

Pečica izračuna približen končni čas kuhanja. Odvisen je od količine živil, nastavljene funkcije pečice in temperature.

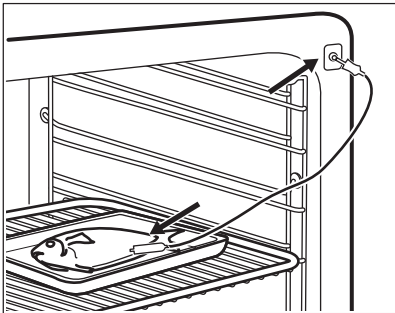
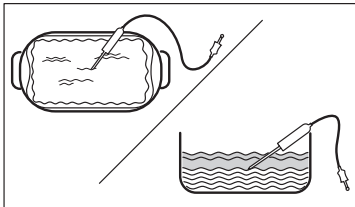
8.3 Uporaba: Sonda za hrano



1. korak	Vklopite pečico.	
2. korak	Nastavite funkcijo pečice in po potrebi temperaturo pečice.	
3. korak	Vstavite: Sonda za hrano.	
Meso, perutnina in ribe	Zloženska	
Vstavite konico Sonda za hrano v sredino mesa ali ribe, če je možno, v najdebelejši del. Prepričajte se, da je vsaj 3/4 Sonda za hrano v jedi.	Vstavite konico Sonda za hrano točno na sredini mesnega zvitka. Sonda za hrano med pečenjem mora biti trdno na enem mestu. Za to uporabite trdno sestavino. Z robom posode za pečenje podprite silikonski ročaj Sonda za hrano. Konica Sonda za hrano se ne sme dotakniti dna posode za peko.	
		
4. korak	Vključite Sonda za hrano v vtičnico na sprednji strani pečice. Na prikazovalniku se prikaže trenutna temperatura: Sonda za hrano.	

5. korak	 – pritisnite, da nastavite temperaturo jedra sonde za meso.
6. korak	<ul style="list-style-type: none"> ● ● ● – pritisnite, da nastavite želeno možnost: • Aktiviraj alarm – ko hrana doseže temperaturo jedra, se oglasi zvočni signal. • Aktiviraj alarm in končaj s kuhanjem – ko hrana doseže temperaturo jedra, se oglasi zvočni signal in pečica se izklopi.
7. korak	Izberite funkcijo in pritisnite: OK , da odprete glavni zaslon.
8. korak	Pritisnite: START . Ko hrana doseže nastavljeno temperaturo, se oglasi zvočni signal. Izberete lahko prekinitev delovanja ali nadaljevanje pečenja, da preverite, ali je jed dobro pečena.
9. korak	<p>Odstranite Sonda za hrano vtič iz vtičnice ter vzemite jed iz pečice.</p> <div style="border: 1px solid black; padding: 5px;"> <p> OPOZORILO! Obstaja tveganje opeklin, ko se Sonda za hrano segreje. Ob izključitvi in odstranjevanju iz jedi bodite previdni.</p> </div>

9. DODATNE FUNKCIJE

9.1 Način shranjevanja: Priljubljene

Svoje priljubljene nastavitve, kot so funkcija pogrevanja, čas kuhanja, temperatura ali funkcija čiščenja, lahko shranite. Tri (3) najljubše nastavitve lahko shranite.

1. korak	Vklopite napravo.
2. korak	Izberite želeno nastavitvev.
3. korak	Pritisnite:  . Izberite: Priljubljene.
4. korak	Izberite: Shrani trenutne nastavitve.
5. korak	Pritisnite + , da dodate nastavitvev na seznam: Priljubljene. Pritisnite OK .
<p> – pritisnite za ponastavitev nastavitve.</p> <p> – pritisnite za preklic nastavitve.</p>	

9.2 Zaklepanje tipk



Ta funkcija preprečuje nenamerno spremembo funkcije pečice.

DODATNE FUNKCIJE

1. korak	Vklopite napravo.
2. korak	Nastavitev funkcije pečice.
3. korak	☆, 🔌 – pritisnite sočasno, da vklopite funkcijo.
Za izklop funkcije ponovite 3. korak.	

9.3 Samodejni izklop

Iz varnostnih razlogov se pečica po določenem času izklopi, če deluje funkcija pečice in ne spremenite nastavitvev.

 (°C)	 (h)
30 - 115	12.5
120 - 195	8.5
200 - 245	5.5
250 - maksimalno	3

Samodejni izklop ne deluje pri naslednjih funkcijah: Osvetlitev, Sonda za hrano, Konec, Pečenje z nizko temp.

9.4 Ventilator za hlajenje

Ko naprava deluje, se samodejno vklopi ventilator za hlajenje, da ostanejo površine naprave hladne. Če napravo izklopite, lahko ventilator za hlajenje deluje, dokler se naprava ne ohladi.

10. NAMIGI IN NASVETI

10.1 Priporočila za pečenje



Temperature in časi pečenja v razpredelnicah so le smernice. Odvisni so od receptov ter kakovosti in količine uporabljenih sestavin.





Lastnosti vaše naprave so lahko drugačne, kot so bile lastnosti prejšnje. V spodnjih namigih so prikazane priporočene nastavitve za temperaturo, čas pečenja in položaj rešetk za določene vrste hrane.





Če za določen recept ne najdete nastavitvev, poiščite podobne.

Za dodatna priporočila glede pečenja si oglejte razpredelnice za pečenje na našem spletnem mestu. Da boste našli prave nasvete za pečenje, preverite številko izdelka (PNC) na ploščici za tehnične navedbe na sprednjem okviru notranjosti naprave.

10.2 Vlažno pečenje



Za najboljše rezultate upoštevajte priporočila, navedena v spodnji razpredelnici.

		°C		
Buhtlji, 16 kosov	Pekač ali prestrezna posoda	180	2	25 - 35
Rulada	Pekač ali prestrezna posoda	180	2	15 - 25
Cela riba, 0,2 kg	Pekač ali prestrezna posoda	180	3	15 - 25
Piškotki, 16 kosov	Pekač ali prestrezna posoda	180	2	20 - 30
Makaroni, 24 kosov	Pekač ali prestrezna posoda	160	2	25 - 35
Muffini, 12 kosov	Pekač ali prestrezna posoda	180	2	20 - 30
Slano pecivo, 20 kosov	Pekač ali prestrezna posoda	180	2	20 - 30
Piškoti iz krhkega testa, 20 kosov	Pekač ali prestrezna posoda	140	2	15 - 25

		°C		
Kolački, 8 kosov	Pekač ali prestrezna posoda	180	2	15 - 25

10.3 Vlažno pečenje - priporočeni pripomočki

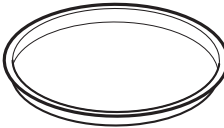
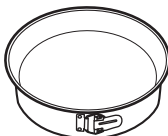
Uporabite temne in neodbojne pekače in posode. Bolje vsrkavajo toploto od svetlih barvnih in odbojnih posod.

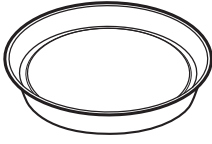



 Posoda za pico	 Pekač za peko	 Majhne posodice za pečenje in serviranje	 Model za testo za kolač
Temen, neodbojen premer 28 cm	Temen, neodbojen premer 26 cm	Keramika premer 8 cm, višina 5 cm	Temen, neodbojen premer 28 cm





10.4 Razpredelnice za pečenje za preizkuševalne inštitute

Informacije za testne inštitute





Preizkusi v skladu z: EN 60350, IEC 60350.

Peka na enem nivoju - peka v modelih za pečenje





		 °C	 min	
Pusti biskvit	Vroči zrak	160	45 - 60	2
Pusti biskvit	Gretje zgoraj/spodaj	160	45 - 60	2
Jabolčna pita, 2 modela za pečenje Ø 20 cm	Vroči zrak	160	55 - 65	2
Jabolčna pita, 2 modela za pečenje Ø 20 cm	Gretje zgoraj/spodaj	180	55 - 65	1
Masleni piškoti	Vroči zrak	140	25 - 35	2

		 °C	 min	
Masleni piškoti	Gretje zgoraj/spodaj	140	25 - 35	2

Peka na enem nivoju - biskviti
Uporabite tretji položaj rešetk.

		 °C	 min
Drobno pecivo (20 kosov na pekač), predhodno ogrejte prazno pečico	Vroči zrak	150	20 - 30
Drobno pecivo (20 kosov na pekač), predhodno ogrejte prazno pečico	Gretje zgoraj/spodaj	170	20 - 30

Peka na več nivojih – biskviti





		 °C	 min	
Masleni piškoti	Vroči zrak	140	25 - 45	2 / 4
Drobno pecivo (20 kosov na pekač), predhodno ogrejte prazno pečico	Vroči zrak	150	25 - 35	1 / 4
Pusti biskvit	Vroči zrak	160	45 - 55	2 / 4
Jabolčna pita, 1 model za pečenje na rešetko (Ø 20 cm)	Vroči zrak	160	55 - 65	2 / 4

Žar

Prazno pečico pet minut predhodno segrevajte.

Žar z najvišjo nastavitvijo temperature.

VZDRŽEVANJE IN ČIŠČENJE

		 min	
Toast	Žar	1 - 2	5
Goveji zrezek, obrnite po polovici časa priprave	Žar	24 - 30	4

11. VZDRŽEVANJE IN ČIŠČENJE



OPOZORILO!

Oglejte si poglavja o varnosti.

11.1 Opombe o čiščenju



Čistilna sredstva

Sprednji del naprave čistite samo s krpo iz mikrovlaken, toplo vodo in blagim čistilom.

Za čiščenje kovinskih površin uporabite namensko čistilno sredstvo

Madeže očistite z blagim čistilnim sredstvom.



Vsakodnevna uporaba

Pečico očistite po vsaki uporabi. Nakopičena maščoba ali drugi ostanki lahko povzročijo požar.

Hrane ne shranjujte v aparatu dlje kot 20 minut. Po vsaki uporabi notranjost osušite samo s krpo iz mikrovlaken.



Pripomočki

Vso dodatno opremo očistite po vsaki uporabi in pustite, da se posuši. Uporabite samo krpo iz mikrovlaken, toplo vodo in blago čistilno sredstvo. Pripomočkov ne pomivajte v pomivalnem stroju.

Pripomočkov s premazom proti prijemanju in ne čistite z abrazivnimi čistilnimi sredstvi ali ostrimi predmeti.

11.2 Odstranjevanje: nosilcev rešetk

Pred začetkom čiščenja pečice odstranite nosilce rešetk.

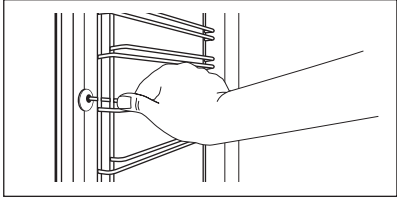
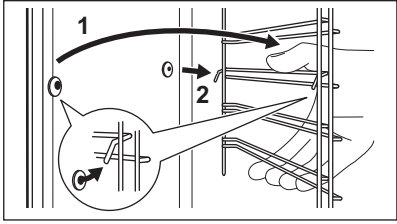
1. korak	Izklopite pečico in počakajte, da se ohladi.	
2. korak	Sprednji del nosilca rešetke povlecite stran od stranske stene.	
3. korak	Zadnji del nosilca rešetke potegnite s stranskih sten in ga odstranite.	
4. korak	Nosilce rešetk namestite v obratnem zaporedju. Zadrževalni zatiči na teleskopskih vodilih morajo biti obrnjeni naprej.	

11.3 Uporaba: Pirolitično čiščenje

Za čiščenje pečice uporabite Pirolitično čiščenje.



OPOZORILO!

Obstaja tveganje opeklin.



POZOR!

Če v isti kuhinjski element namestite druge naprave, jih ne uporabljajte sočasno s to funkcijo. To lahko poškoduje pečico.

Pred Pirolitično čiščenje:

Izklopite pečico in počakajte, da se ohladi.	Odstranite pripomočke in odstranljive nosilce rešetk.	Dno pečice in notranje steklo vrat očistite s toplo vodo, mehko krpo in blagim čistilnim sredstvom.
--	---	---

1. korak	2. korak	3. korak
Vključite pečico.	Pritisnite:  / Čiščenje.	Izberite način čiščenja.
Možnost	Način čiščenja	Trajanje
Pirolitično čiščenje, kratka	Rahlo čiščenje	1 h
Pirolitično čiščenje, normalno	Običajno čiščenje	1 h 30 min

VZDRŽEVANJE IN ČIŠČENJE

Pirolitično čiščenje, intenzivno	Temeljito čiščenje	3 h
----------------------------------	--------------------	-----

ⓘ Ko se začne čiščenje, so vrata pečice zaklenjena in luč je ugasnjena. Ventilator za hlajenje deluje z višjo hitrostjo.

STOP – pritisnite, če želite prekiniti čiščenje, preden se konča.
Pečice ne uporabljajte, dokler s prikazovalnika ne izgine simbol zapore vrat.

Ko se čiščenje konča:

Izklopite pečico in počakajte, da se ohladi.	Notranjost pečice očistite z mehko krpo.	Z dna pečice odstranite ostanke.
--	--	----------------------------------

11.4 Opomnik za čiščenje

Ko se prikaže opomnik, je priporočeno čiščenje.

Uporabite funkcijo: Pirolitično čiščenje.

11.5 Odstranjevanje in nameščanje: vrat

Za čiščenje lahko odstranite vrata in notranje steklene plošče. Število steklenih plošč se razlikuje med modeli.



OPOZORILO!
Vrata so težka.



POZOR!
S steklom ravnajte previdno, zlasti okoli robov sprednje plošče. Steklo lahko poči.

1. korak	Povsem odprite vrata.	
2. korak	Dvignite in pritisnite vpenjalni ročici (A) na tečajih.	

3. korak	Odprite vrata pečice do prvega položaja odpiranja (približno do kota 70°). Vrata držite na obeh straneh in jih potegnite stran od pečice pod kotom navzgor. Nato položite vrata z zunanjo stranjo navzdol na mehko krpo in trdno površino.	
4. korak	Okvir vrat (B) pridržite na njihovem zgornjem robu na obeh straneh in potisnete navznoter, da sprostite tesnilo sponke.	
5. korak	Okvir vrat potegnite k sebi in ga odstranite.	
6. korak	Steklene plošče vrat primite na zgornjem robu eno za drugo in jih potegnite navzgor iz vodila.	
7. korak	Stekleno ploščo očistite z vodo in milom. Stekleno ploščo temeljito osušite. Steklениh plošč ne pomivajte v pomivalnem stroju.	
8. korak	Po čiščenju naredite zgornje korake v obratnem vrstnem redu.	
9. korak	Najprej vstavite manjšo ploščo, nato pa večjo in vrata.	

11.6 Zamenjava: Luči



OPOZORILO!

Nevarnost električnega udara.
Žarnica je lahko vroča.

Pred zamenjavo žarnice:

1. korak:	2. korak:	3. korak:
Izklopite pečico. Počakajte, da se pečica ohladi.	Pečico izključite iz napajanja.	Na dno pečice položite krpo.

ODPRAVLJANJE TEŽAV

Zgornja žarnica

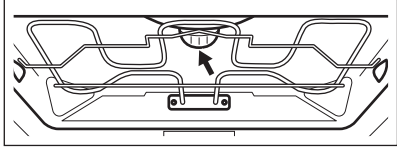
1. korak	Obrnite steklen pokrov in ga odstranite.	
2. korak	Očistite stekleni pokrov.	
3. korak	Žarnico zamenjajte z ustrežno žarnico, odporno proti visoki temperaturi 300 °C.	
4. korak	Namestite stekleni pokrov.	

Stranska žarnica

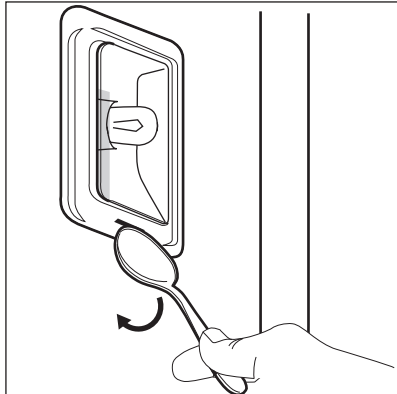
1. korak	Za dostop do žarnice odstranite levi nosilec rešetk.	
2. korak	Za odstranitev steklenega pokrova uporabite ozek, top predmet (na primer čajno žličko).	
3. korak	Očistite stekleni pokrov.	
4. korak	Žarnico zamenjajte z ustrežno žarnico, odporno proti visoki temperaturi 300 °C.	
5. korak	Namestite stekleni pokrov.	
6. korak	Namestite levi nosilec rešetk.	



12. ODPRAVLJANJE TEŽAV





OPOZORILO!

Oglejte si poglavja o varnosti.

12.1 Kaj storite v primeru ...

 Naprava se ne vklopi ali se ne segreje	
 Možni vzrok	 Rešitev
Naprava ni priključena na električno napajanje ali je priključena nepravilno.	Preverite, ali je naprava pravilno priključena na napajanje.
Ura ni nastavljena.	Nastavite uro, za podrobnosti glejte Časovne funkcije poglavje, Nastavitve: Časovne funkcije.
Vrata niso pravilno zaprta.	Povsem zaprite vrata.
Pregorela je varovalka.	Preverite, ali je varovalka vzrok za težave. Če se težave ponovijo, se obrnite na usposobljenega električarja.
Naprava Varovalo za otroke sveti.	Oglejte si poglavje »Meni«, Podmeni za: Možnosti.



 Komponente	
 Opis	 Rešitev
Luč je pregorela.	Zamenjajte žarnico; za podrobnosti si oglejte poglavje »Vzdrževanje in čiščenje«, Zamenjava: Luč.

Izpad električne napetosti vedno prekine čiščenje. Čiščenje ponovite, če ga je prekinil izpad električne napetosti.

12.2 Obvladovanje: Kode napak

Ko se pojavi napaka programske opreme, se na prikazovalniku prikaže sporočilo o napaki. V tem razdelku boste našli seznam težav, ki jih lahko odpravite sami.

ENERGIJSKA UČINKOVITOST

 Koda in opis	 Rešitev
C2 - Sonda za hrano je v notranjosti naprave med Pirolytično čiščenje.	Izvlcite Sonda za hrano.
C3 - vrata niso povsem zaprta med Pirolytično čiščenje.	Zaprte vrata.
F111 - Sonda za hrano ni pravilno vključena v vtičnico.	Vtikač Sonda za hrano v celoti potisnite v vtičnico.
F240, F439 - polja na dotik na prikazovalniku ne delujejo pravilno.	Očistite površino prikazovalnika. Poskrbite, da na poljih na dotik ne bo umazanije.
F908 - sistem naprave se ne more povezati z upravljalno ploščo.	Za vklop in izklop naprave.

12.3 Servisni podatki

Če težave ne morete razrešiti sami, se obrnite na prodajalca ali pooblaščen servisni center. Potrebni podatki za servisni center se nahajajo na ploščici za tehnične navedbe. Ploščica za tehnične navedbe se nahaja na sprednjem okvirju notranjosti naprave. Ploščice za tehnične navedbe ne odstranjajte iz notranjosti naprave.

Priporočamo, da podatke vpišete sem:	
Model (MOD.)
Produktna številka (PNC)
Serijska številka (S.N.)

13. ENERGIJSKA UČINKOVITOST

13.1 Podatki o izdelku in informacijski list o izdelku v skladu s predpisi EU o okoljsko primerni zasnovi in energijskem označevanju

Ime dobavitelja	AEG
Identifikacija modela	BPE742380B 944188678 BPK742380B 944188672 BPK742380M 944188679

Indeks energijske učinkovitosti	61.2	
Razred energijske učinkovitosti	A++	
Poraba energije pri standardni obremenitvi, običajni način	1.09 kWh/cikel	
Poraba energije pri standardni obremenitvi, način z ventilatorjem	0.52 kWh/cikel	
Število votlin pečice	1	
Toplotni vir	Električna energija	
Prostornina	71 l	
Vrsta pečice	Pečica, v vgrajenem štedilniku	
Masa	BPE742380B	35.0 kg
	BPK742380B	36.0 kg
	BPK742380M	35.5 kg

IEC/EN 60350-1 – Gospodinski električni aparati za pripravo jedi – 1. del: Štedilniki, pečice, parne pečice in žari – Metode za merjenje obnašanja.

13.2 Varčevanje z energijo



Ta naprava ima funkcije, ki vam pomagajo varčevati z energijo med vsakodnevnim pečenjem.

Poskrbite, da bodo vrata naprave med delovanjem zaprta. Vrat med pripravo obroka ne odpirajte prepogosto. Poskrbite, da bo tesnilo vrat čisto, in preverite, da je dobro nameščeno. Uporabljajte kovinsko posodo za boljše varčevanje z energijo.

Ko je mogoče, naprave ne segrevajte pred pečenjem.

Presledki med pečenjem več jedi naj bodo čim krajši.

Pečenje z ventilatorjem

Ko je mogoče, uporabljajte funkcije pečenja z ventilatorjem, da prihranite energijo.

Akumulirana toplota

Če je aktiviran program z Trajanje in je čas pečenja daljši od 30 minut, se grelnika pri nekaterih funkcijah naprave samodejno izklopita prej.

Ventilator in luč še naprej delujeta. Ko izklopite napravo, se na prikazovalniku prikaže akumulirana toplota. To toploto lahko uporabite za ohranjanje toplote hrane.

Pri pečenju, daljšem od 30 minut, tri do 10 minut pred potekom časa pečenja znižajte temperaturo naprave na najnižjo stopnjo. Akumulirana toplota v napravi peče naprej.

Z akumulirano toploto pogrejte ostale jedi.

STRUKTURA MENIJA

Ohranjanje jedi toplih

Če želite uporabiti akumulirano toploto in ohraniti topel obrok, izberite najnižjo možno nastavitev temperature. Na prikazovalniku se prikaže indikator akumulirane toplote ali temperatura.

Pečenje ob izklopljeni luči

Med pečenjem izklopite luč. Vključite jo samo, ko jo potrebujete.

Vlažno pečenje

Funkcija je zasnovana za varčevanje z energijo med pečenjem.

Ko uporabljate to funkcijo, luč po 30 sekundah samodejno ugasne. Luč lahko ponovno vklopite, a to dejanje bo zmanjšalo pričakovani prihranek energije.

14. STRUKTURA MENIJA

14.1 Meni

Element menija		Aplikacija
Kuharski pomočnik		Našteva samodejne programe.
Čiščenje		Našteva programe čiščenja.
Priljubljene		Našteva priljubljene nastavitve.
Možnosti		Za nastavitev konfiguracije naprave.
Nastavitve	Nastavitev	Za nastavitev konfiguracije naprave.
	Servis	Prikaže različico in konfiguracijo programske opreme.

14.2 Podmeni za: Čiščenje

Podmeni	Aplikacija
Pirolitično čiščenje, kratka	Trajanje: 1 h.
Pirolitično čiščenje, normalno	Trajanje: 1 h 30 min.
Pirolitično čiščenje, intenzivno	Trajanje: 3 h.

14.3 Podmeni za: Možnosti

Podmeni	Aplikacija
Osvetlitev	Vklopi in izklopi luč.
Varovalo za otroke	Preprečuje nenamernen vklop naprave. Ko je funkcija vklopljena, se prikaže besedilo Varovalo za otroke ob vklopu naprave. Če želite omogočiti uporabo naprave, izberite kodne črke po abecednem vrstnem redu. Ko je vklopljena opcija in je naprava izklopljena, so vrata naprave zaklenjena. Dostop do programske ure, daljinskega upravljanja in luči je na voljo z vklopljeno opcijo.
Hitro segrevanje pečice	Skrajša čas segrevanja. Na voljo samo pri nekaterih funkcijah naprave.
Opomnik za čiščenje	Izvede vklop in izklop opomnika.
Prikaz časa	Izvede vklop in izklop ure.
Stil digitalne ure	Omogoča spremembo oblike prikaza časa na prikazovalniku.

14.4 Podmeni za: Nastavitve

Podmeni	Opis
Jezik	Nastavi jezik naprave.
Osvetlitev	Nastavi svetlost prikazovalnika.
Zvok tipk	Vklopi in izklopi zvok polj na dotik. Izklop zvoka ni možen za: ①.
Glasnost	Nastavi glasnost zvokov tipk in signalov.
Ura	Nastavi trenutni čas in datum.

14.5 Podmeni za: Servis

Podmeni	Opis
Predstavitveni način	Koda za vklop/izklop: 2468

PREPROSTO JE!





Podmeni	Opis
Različica programske opreme	Informacije o različici programske opreme.
Ponastavi vse nastavitve	Ponastavi tovarniške nastavitve.

15. PREPROSTO JE!



Pred prvo uporabo morate nastaviti:

Jezik	Osvetlitev	Zvok tipk	Glasnost	Ura
-------	------------	-----------	----------	-----



Seznanite se z osnovnimi ikonami na upravljalni plošči in prikazovalniku:

 VKLOP / IZKLOP	 Meni	 Priljubljene	 Časovnik	 Sonda za hrano	START / STOP
---	---	---	---	---	--------------

Začnite uporabljati napravo



Hitri začetek		1. korak	2. korak	3. korak
	Vklopite napravo in začnite s pečenjem s privzeto temperaturo in časom funkcije.	Pritisnite in držite:  .	 ... – Izberite zeleno funkcijo.	Pritisnite: START .
Hitri izklop	Kadarkoli izklopite napravo, poljubni zaslon ali sporočilo.	 – pritisnite in držite, dokler se naprava ne izklopi.		

Začetek pečenja

1. korak	2. korak	3. korak	4. korak	5. korak
 – pritisnite za vklop naprave.	 ... – izberite funkcijo pečice in pritisnite.	 – nastavite temperaturo.	OK – pritisnite za potrditev.	START – pritisnite za začetek kuhanja.

Spoznavajte, kako hitro peči

Uporabite samodejne programe ali aplikacijo za hitro pripravo jedi s privzetimi nastavitvami:

Kuharski pomočnik	1. korak	2. korak	3. korak	4. korak
	Pritisnite:  .	Pritisnite:  .	Pritisnite:  Kuharski pomočnik.	Izberite jed.



S hitrimi funkcijami nastavite čas pečenja

10-odstotno dodatno zapekanje

Z 10-odstotnim dodatnim zapekanjem dodajte čas, ko je preostalo še 10 % časa pečenja.

Za podaljšanje časa kuhanja pritisnite **+1min.**

16. SKRB ZA OKOLJE

Reciklirajte materiale, ki jih označuje simbol . Embalažo odložite v ustrezne zabojnike za reciklažo. Pomagajte zaščititi okolje in zdravje ljudi ter reciklirati odpadke električnih in elektronskih naprav. Naprav, označenih s simbolom , ne odstranjujte z gospodinjskimi odpadki. Izdelek vrnite na krajevno zbirališče za recikliranje ali se obrnite na občinski urad.

ДЛЯ ВІДМІННИХ РЕЗУЛЬТАТІВ

Дякуємо, що вибрали цей виріб AEG. Ми створили його для бездоганної роботи протягом багатьох років, за інноваційними технологіями, які допомагають робити життя простішим — такі властивості можна й не знайти у звичайних приладах. Прیدіліть декілька хвилин, щоби прочитати відомості, які допоможуть використовувати його максимально ефективно. Відвідайте наш веб-сайт, щоби:



Отримати поради з використання, брошури, інструкції з усунення несправностей, інформацію щодо сервісу та ремонту:

www.aeg.com/support



Зареєструвати свій продукт для кращого обслуговування:

www.registeraeg.com



Придбати аксесуари, витратні матеріали й оригінальні запчастини для вашого приладу:

www.aeg.com/shop

ДОПОМОГА КЛІЄНТАМ ТА ОБСЛУГОВУВАННЯ

Використовуйте лише оригінальні запасні частини. Звертаючись до нашого авторизованого сервісного центру, необхідно мати таку інформацію: модель, номер виробу, серійний номер. Інформацію можна знайти на таблиці з технічними даними.

 Попередження / Важлива інформація про безпеку

 Загальна інформація та рекомендації

 Інформація щодо захисту навколишнього середовища

Може змінитися без оповіщення.

ЗМІСТ

1. ІНФОРМАЦІЯ З ТЕХНІКИ БЕЗПЕКИ.... 667	4. ПАНЕЛЬ КЕРУВАННЯ..... 675
1.1 Безпека дітей і вразливих осіб.. 667	4.1 Огляд панелі керування..... 675
1.2 Загальна безпека..... 668	4.2 Дисплей..... 676
2. ІНСТРУКЦІЇ З ТЕХНІКИ БЕЗПЕКИ..... 669	5. ПЕРЕД ПЕРШИМ ВИКОРИСТАННЯМ..... 677
2.1 Встановлення..... 669	5.1 Первинне очищення 677
2.2 Під'єднання до електромережі.. 670	5.2 Перше підключення..... 677
2.3 Користування..... 671	5.3 Попереднє прогрівання..... 677
2.4 Догляд і чищення..... 672	6. ЩОДЕННЕ ВИКОРИСТАННЯ..... 678
2.5 Піролітичне очищення..... 672	6.1 Налаштування: Функції
2.6 Внутрішня підсвітка..... 673	нагріву..... 678
2.7 Сервіс..... 673	6.2 Налаштування: Допомога при
2.8 Утилізація..... 673	готуванні..... 678
3. ОПИС ВИРОБУ 674	6.3 Функції нагрівання..... 679
3.1 Загальний огляд..... 674	6.4 Примітки щодо: режиму Волога
3.2 Аксесуари..... 674	конвекція..... 681

7. ФУНКЦІЇ ГОДИННИКА.....	681	11.4 Нагадування про очищення....	693
7.1 Опис функцій годинника.....	681	11.5 Як зняти та встановити:	
7.2 Налаштування: Функції		Дверцята.....	693
годинника.....	682	11.6 Як замінити: Лампа.....	694
8. ВИКОРИСТАННЯ ПРИЛАДДА.....	683	12. УСУНЕННЯ ПРОБЛЕМ.....	695
8.1 Встановлення аксесуарів.....	683	12.1 Дії в разі виникнення	
8.2 Термошуп.....	684	проблем.....	696
8.3 Спосіб використання:		12.2 Як керувати: Коди помилок.....	696
Термошуп.....	684	12.3 Дані щодо технічного	
9. ДОДАТКОВІ ФУНКЦІЇ.....	686	обслуговування.....	697
9.1 Як зберегти: Улюблене.....	686	13. ЕНЕРГОЕФЕКТИВНІСТЬ.....	697
9.2 Блокування функції.....	686	13.1 Інформація про виріб та	
9.3 Автоматичне вимикання.....	686	Інформаційний листок виробу	
9.4 Вентилятор охолодження.....	687	відповідно до Регламентів ЄС щодо	
10. ПОРАДИ І РЕКОМЕНДАЦІЇ.....	687	екологічного проектування та	
10.1 Рекомендації щодо		маркування енергоспоживання	697
приготування.....	687	13.2 Енергозбереження.....	698
10.2 Волога конвекція.....	687	14. СТРУКТУРА МЕНЮ.....	699
10.3 Волога конвекція - рекомендовані		14.1 Меню.....	699
аксесуари.....	688	14.2 Підменю для: Очищення.....	700
10.4 Таблиці приготування їжі для		14.3 Підменю для: Опції.....	700
дослідницьких установ.....	688	14.4 Підменю для: Установка.....	701
11. ДОГЛЯД ТА ЧИСТКА.....	690	14.5 Підменю для: Сервіс.....	701
11.1 Примітки щодо чищення.....	691	15. ЦЕ ЛЕГКО!.....	701
11.2 Як зняти: Опорні рейки	691	16. ОХОРОНА ДОВКІЛЛЯ.....	703
11.3 Спосіб використання: Піролітичне			
очищення.....	692		

1. ⚠ ІНФОРМАЦІЯ З ТЕХНІКИ БЕЗПЕКИ

Перед установкою та експлуатацією приладу слід уважно прочитати інструкцію користувача. Виробник не несе відповідальності за травми або збитки через неправильне встановлення або використання. Інструкції з експлуатації слід зберігати в безпечному і доступному місці з метою користування в майбутньому.

1.1 Безпека дітей і вразливих осіб

- Діти від 8 років та особи з обмеженими фізичними, сенсорними або психічними можливостями чи недостатнім досвідом і знаннями можуть користуватися

цим приладом лише під наглядом, або за умови попереднього отримання інструкцій з безпечного користування приладом та розуміння пов'язаних з цим ризиків. Діти до 8 років та особи з важкою та комплексною непрацездатністю можуть перебувати поблизу приладу лише за умови, якщо знаходяться під безперервним спостереженням.

- Слідкуйте за тим, аби діти не бавилися з приладом .
- Тримайте усі пакувальні матеріали подалі від дітей та утилізуйте їх належним чином.
- **ПОПЕРЕДЖЕННЯ!** Прилад і його відкриті поверхні нагріваються під час використання. Не допускайте дітей та домашніх тварин до приладу під час його використання та охолодження.
- Якщо прилад оснащено засобами захисту від доступу дітей, їх необхідно активувати.
- Чищення або обслуговування приладу дітьми дозволяється лише під наглядом.

1.2 Загальна безпека

- Цей прилад призначено виключно для приготування їжі.
- Цей прилад призначений для використання в домашніх умовах у приміщенні.
- Цей прилад можна використовувати в офісах, готельних номерах, напів-готелях, приміщеннях для фермерського туризму та інших подібних приміщеннях, де застосування цього приладу не перевищує (середній) рівень побутового користування.
- Установлювати цей прилад і замінювати кабель повинен лише кваліфікований фахівець.
- Не користуйтеся приладом, доки його не буде встановлено у вбудовану конструкцію.
- Перш, ніж виконувати операції з технічного обслуговування, від'єднайте прилад від джерела живлення.

- У разі пошкодження електричного кабелю його має замінити виробник, його авторизований сервісний центр або інші аналогічно кваліфіковані особи задля уникнення ураження електричним струмом.
- **ПОПЕРЕДЖЕННЯ:** Щоб уникнути ураження електричним струмом, перш ніж починати міняти лампу, переконайтеся, що прилад вимкнено.
- **ПОПЕРЕДЖЕННЯ:** Прилад і його відкриті поверхні нагріваються під час використання. Слід бути обережними, щоб не торкатися нагрівальних елементів або поверхні внутрішньої камери приладу.
- Завжди користуйтеся кухонними рукавицями, коли витягаєте та вставляєте аксесуари чи посуд.
- Використовуйте тільки термощуп (датчик температури в товщі продукту), рекомендований для цього приладу.
- Щоби зняти опори полицок, спочатку потягніть передню частину опори полицки, а потім її задню частину в сторону від бічних стінок. Щоби встановити опори полицок, виконайте наведену вище процедуру у зворотній послідовності.
- Не використовуйте пароочишувач для очищення приладу.
- Не використовуйте для очищення скляної поверхні дверцят жорсткі абразивні засоби чи металеві шкребки, оскільки це може призвести до появи тріщин на склі, що може спричинити руйнування скла.
- Перед піролітичним очищенням вийміть всі аксесуари з духової шафи та видаліть залишки їжі з камери приладу.

2. ІНСТРУКЦІЇ З ТЕХНІКИ БЕЗПЕКИ

2.1 Встановлення

**ПОПЕРЕДЖЕННЯ!**

Встановлювати цей прилад повинен лише кваліфікований фахівець.

- Повністю зніміть упаковку.
- Не встановлюйте й не використовуйте пошкоджений прилад.

ІНСТРУКЦІЇ З ТЕХНІКИ БЕЗПЕКИ

- Дотримуйтеся інструкцій зі встановлення, що постачаються разом із приладом.
- Будьте обережні під час переміщення приладу, оскільки він важкий. Використовуйте захисні рукавички та взуття, що постачається в комплекті.
- Не тягніть прилад за ручку.
- Встановлюйте прилад у безпечному підходящому місці, що відповідає вимогам зі встановлення.
- Дотримуйтеся вимог щодо мінімальної відстані до інших приладів чи предметів.
- Перед встановленням приладу переконайтеся, що його дверцята відкриваються без перешкод.
- Прилад оснащено електричною системою охолодження. Він повинен працювати від джерела живлення.
- Вбудований прилад повинен відповідати вимогам щодо стабільності DIN 68930.

Мінімальна висота шафи (Мінімальна висота шафи під робочою поверхнею)	578 (600) мм
Ширина шафи	560 мм
Глибина шафи	550 (550) мм
Висота передньої частини приладу	594 мм
Висота задньої частини приладу	576 мм
Ширина передньої частини приладу	595 мм
Ширина задньої частини приладу	559 мм
Глибина приладу	567 мм
Вбудована глибина приладу	546 мм
Глибина з відкритими дверцятами	1027 мм
Мінімальний розмір вентиляційного отвору. Отвір розташований внизу задньої сторони	560x20 мм
Довжина кабелю живлення. Кабель розміщується в правому куті задньої сторони	1500 мм
Кріпильні гвинти	4x25 мм

2.2 Під'єднання до електромережі



ПОПЕРЕДЖЕННЯ!

Існує ризик займання та ураження електричним струмом.

- Усі роботи з під'єднання до електромережі мають виконуватися кваліфікованим електриком.
- Прилад повинен бути заземленим.
- Переконайтеся в тому, що параметри на таблиці з технічними даними сумісні з електричними параметрами електроживлення від мережі.
- Завжди використовуйте правильно встановлену протиударну розетку.
- Не використовуйте розгалужувачі, перехідники й подовжувачі.
- Будьте обережні, аби не пошкодити штепсельну вилку та кабель. Якщо кабель живлення потребує заміни, зверніться до нашого сервісного центру.
- Пильнуйте, щоб кабель живлення не торкався або не був надто наближений до дверцят приладу або ніші під приладом, особливо коли він працює або дверцята гарячі.
- Елементи захисту від ураження електричним струмом та ізоляція мають бути закріплені так, аби їх не можна було зняти без спеціального інструмента.
- Вставляйте штепсельну вилку в розетку електроживлення лише після закінчення установки. Переконайтеся, що після установки є вільний доступ до розетки електроживлення.
- Не вставляйте вилку в розетку, яка ненадійно закріплена.
- Не тягніть за кабель живлення, щоб відключити прилад з мережі. Завжди вимикайте, витягаючи штепсельну вилку.
- Використовуйте лише належні ізолюючі пристрої, а саме: лінійні роз'єднувачі, запобіжники (гвинтові запобіжники слід викрутити з патрона), реле захисту від замикання на землю та контактори.
- Електрообладнання має бути оснащеним ізолюючим пристроєм для повного відключення від електромережі. Зазор між контактами ізолюючого пристрою має становити не менше 3 мм.
- Повністю закрийте дверцята приладу, перед тим як вставляти вилку кабелю живлення в розетку.
- Цей прилад оснащено електричним кабелем із вилкою.

2.3 Користування



ПОПЕРЕДЖЕННЯ!

Існує небезпека травмування, опіків, ураження електричним струмом і вибуху.

- Не змінюйте технічні специфікації цього приладу.
- Переконайтеся в тому, що вентиляційні отвори не заблоковано.
- Під час роботи приладу не залишайте його без нагляду.
- Вимикайте прилад після кожного використання.
- Будьте обережні, відчиняючи дверцята приладу під час його роботи. Можливе вивільнення гарячого повітря.
- Не працюйте з приладом, якщо ваші руки мокрі або якщо він контактує з водою.
- Не натискайте на відчинені дверцята.
- Не використовуйте прилад як робочу поверхню або як поверхню для зберігання речей.
- Обережно відчиняйте дверцята приладу. Використання інгредієнтів зі спиртом може призвести до утворення суміші спирту й повітря.
- Відчиняючи дверцята, пильнуйте, щоби поряд із пристроєм не було джерел утворення іскор та відкритого вогню.
- Не кладіть усередину приладу, поряд із ним або на нього легкозаймисті речовини чи предмети, змочені в легкозаймистих речовинах.



ПОПЕРЕДЖЕННЯ!

Існує ризик пошкодження приладу.

- Щоб запобігти пошкодженню або знебарвленню емалі, дотримуйтеся таких рекомендацій:
 - не ставте посуд або інші предмети безпосередньо на дно приладу;
 - не кладіть алюмінієву фольгу безпосередньо на дно камери приладу;
 - не ставте посуд із водою безпосередньо в розігрітій прилад;
 - не залишайте в приладі страви і продукти з високим вмістом вологи після завершення приготування їжі;
 - будьте обережні, виймаючи або встановлюючи аксесуари.
- Знебарвлення емалі або нержавіючої сталі не впливає на ефективність роботи приладу.
- Використовуйте глибоке деко для випікання тортів із великим вмістом вологи. Сік, що виділяється із фруктів, може залишати стійкі плями.
- Завжди готуйте із зачиненими дверцятами приладу.
- Якщо прилад розміщено позаду меблевої панелі (наприклад, дверцят), переконайтеся, що дверцята відкрито під час роботи приладу. Жар і волога можуть утворюватися позаду закритої меблевої панелі, спричиняючи подальше пошкодження приладу, корпусу або підлоги. Не закривайте меблеву панель, доки прилад повністю не охолоне після використання.

2.4 Догляд і чищення



ПОПЕРЕДЖЕННЯ!

Існує ризик травмування, пожежі або пошкодження приладу.

- Перш ніж виконувати технічне обслуговування, вимкніть прилад і вийміть електричну вилку з розетки.
- Дайте приладу охолонути. Існує ризик того, що скляні панелі можуть тріснути.
- У разі пошкодження скляних панелей дверцят слід одразу замінити панелі. Зверніться до авторизованого сервісного центру.
- Будьте обережні, знімаючи дверцята з приладу. Дверцята важкі!
- Регулярно очищуйте прилад, щоби запобігти пошкодженню матеріалу поверхні.
- Витріть прилад м'якою вологою ганчіркою. Застосовуйте лише нейтральні миючі засоби. Не використовуйте абразивні засоби, жорсткі серветки для очищення, розчинники або металеві предмети.
- Якщо ви користуєтеся аерозолями для чищення духових шаф, обов'язково дотримуйтеся інструкцій із безпеки, наведених на упаковці.

2.5 Піролітичне очищення



ПОПЕРЕДЖЕННЯ!

Ризик отримання травм/ризик пожежі/ризик виділення хімічних речовин (випаровувань) у режимі піролітичного очищення.

- Перед виконанням піролітичного очищення та попереднього прогрівання видаліть із камери духової шафи:
 - залишки їжі, олії або жир, що пролилися або розсипалися;

- будь-які знімні предмети (зокрема полицки, бічні напрямні тощо, що постачаються разом із приладом), особливо будь-які каструлі, сковорідки, дека, приладдя з антипригарним покриттям тощо.
- Уважно прочитайте інструкції щодо піролітичного очищення.
- Під час піролітичного очищення не дозволяйте дітям наближатися до приладу. Прилад дуже нагрівається і гаряче повітря вивільняється з передніх охолоджуючих вентиляційних отворів.
- Піролітичне очищення виконується за високої температури, що може призвести до появи випарів від залишків їжі та матеріалів, з яких виготовлено прилад, тому споживачам рекомендується:
 - забезпечити належну вентиляцію під час кожного піролітичного очищення.
 - забезпечують належну вентиляцію під час і після початкового попереднього прогрівання.
- Не проливайте і не наливайте воду на дверцята духової шафи під час і після піролітичного очищення, щоб уникнути пошкодження скляних панелей.
- Випаровування, що виділяються з піролітичних печей або залишків їжі, як вказано вище, не є шкідливими для людини, зокрема для малюків і або осіб із проблемами зі здоров'ям.
- Тримайте домашніх тварин подалі від приладу під час та після піролітичного очищення та попереднього прогрівання. Невеличкі домашні тварини (особливо птахи та рептилії) можуть бути дуже чутливими до змін температури та випарів.
- Антипригарне покриття каструль, сковорідок, дек, приладдя тощо може пошкодитися під дією високої температури під час піролітичного очищення всіх духових шаф, а також може бути джерелом шкідливих випарів низького рівня небезпеки.

2.6 Внутрішня підсвітка



ПОПЕРЕДЖЕННЯ!

Небезпека враження електричним струмом.

- Стосовно ламп всередині цього виробу та запасних ламп, що продаються окремо: Ці лампи призначені для використання у побутових приладах з екстремальними фізичними умовами, такими як температура, вібрація, вологість, або призначені для надання інформації про стан роботи приладу. Вони не призначені для використання з іншою метою та не придатні для освітлення побутових приміщень.
- У цьому виробі є джерело світла класу енергоефективності G.
- Використовуйте лише лампочки з такими ж технічними характеристиками .

2.7 Сервіс

- Для ремонту приладу звертайтеся до авторизованого сервісного центру.
- Використовуйте лише оригінальні запасні частини.

2.8 Утилізація



ПОПЕРЕДЖЕННЯ!

Існує небезпека травмування або задушення.

- По інформацію з належної утилізації приладу зверніться до органів муніципальної влади.
- Від'єднайте прилад від електромережі.
- Відріжте кабель електричного живлення близько до приладу та утилізуйте його.

ОПИС ВИРОБУ

- Приберіть фіксатор дверцят, щоб унеможливити їх зачинення, якщо діти, або домашні тварини опиняться всередині приладу.

Цей продукт по вмісту небезпечних речовин відповідає вимогам Технічного регламенту обмеження використання деяких небезпечних речовин в електричному та електронному обладнанні (постанова Кабінета Міністрів України №139 від 10 березня 2017р.)

3. ОПИС ВИРОБУ

3.1 Загальний огляд

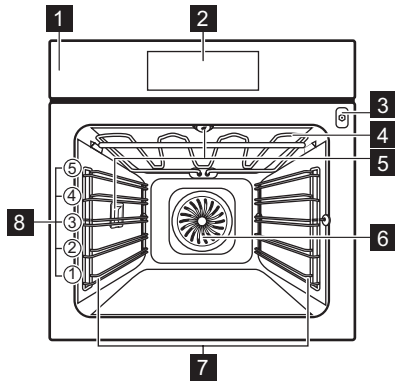

- 1 Панель керування
- 2 Дисплей
- 3 Гніздо термошупа
- 4 Нагрівальний елемент
- 5 Лампа
- 6 Вентилятор
- 7 Опорна рейка, знімна
- 8 Рівні полиць

3.2 Аксесуари

Комбінована решітка

Для посуду, форм для випічки, смаження.

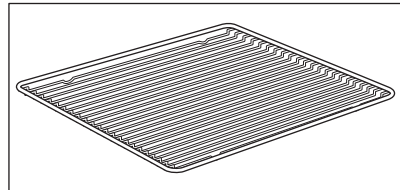

Деко для випічки

Для випікання тортів і бісквітів.

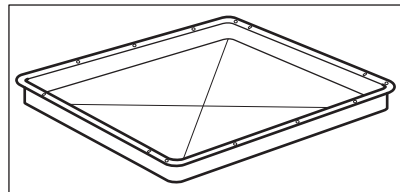

Деко для гриля/смаження

Для випікання та смаження або як деко для збирання жиру.

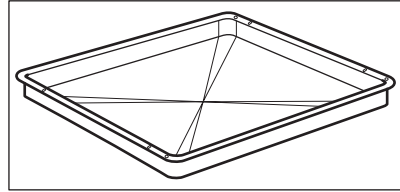

Термощуп

Для вимірювання температури всередині продукту.

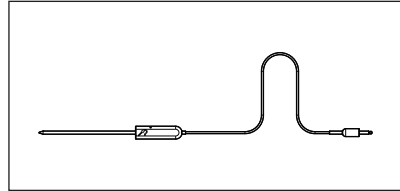

Телескопічні спрямовувачі

Для полегшення вставлення та діставання дек та решітки.

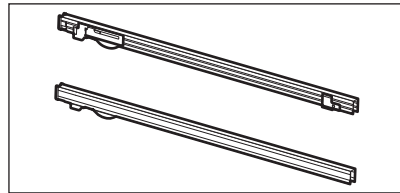

4. ПАНЕЛЬ КЕРУВАННЯ

4.1 Огляд панелі керування

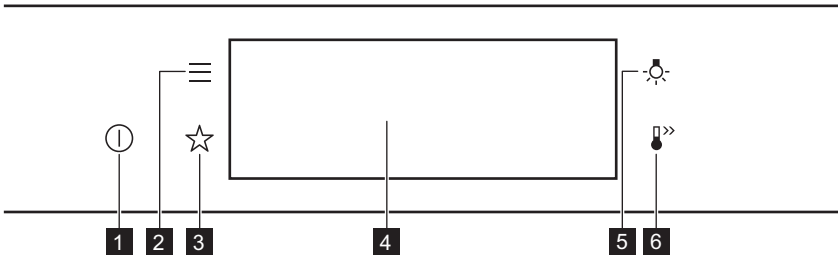

1	Увімк. / Вимк.	Натисніть і утримуйте, щоб увімкнути та вимкнути прилад.
2	Меню	Перелік функцій приладу.
3	Улюблене	Перелік улюблених налаштувань.
4	Дисплей	Показує поточні налаштування приладу.

ПАНЕЛЬ КЕРУВАННЯ





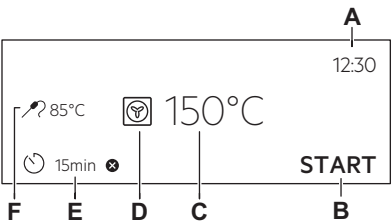

5	Перемикач лампи	Увімкнення і вимкнення лампи.
6	Швидкий нагрів	Увімкнення та вимкнення функції: Швидкий нагрів.

		
Натисніть	Перемістіть	Натисніть і утримуйте
Торкніться поверхні пальцем.	Переміщуйте палець поверхнею.	Торкніться поверхні протягом 3 секунд.

4.2 Дисплей

	<p>Дисплей із встановленими основними функціями.</p> <p>A. Час доби B. ПОЧАТОК/ЗУПИНКА C. Температура D. Функції нагріву E. Таймер F. Термощуп (лише окремі моделі)</p>
---	--

Індикатори дисплея

Базові індикатори — для навігації на дисплеї.			
OK Підтвердження вибору/налаштування.	 Перехід на один рівень назад у меню.	 Скасування останньої дії.	 Вимкнення та увімкнення опцій.
Звуковий сигнал (індикатори функції) — після закінчення встановленого часу готування лунає сигнал.			
 Функцію ввімкнено.	 Функцію ввімкнено. Готування припиняється автоматично.	 Звуковий сигнал вимкнено.	
Індикатори таймера			



Щоб установити функцію: Відкладений запуск.



Скасування налаштування.

5. ПЕРЕД ПЕРШИМ ВИКОРИСТАННЯМ



ПОПЕРЕДЖЕННЯ!

Див. розділи з інформацією щодо техніки безпеки.

5.1 Первинне очищення



<p>Крок 1</p>	<p>Крок 2</p>	<p>Крок 3</p>
<p>Вийміть із приладу всі аксесуари й знімні опори полицок.</p>	<p>Очищайте прилад та аксесуари лише за допомогою серветки з мікрофібри, змоченої в теплій воді з додаванням м'якого засобу для чищення.</p>	<p>Вставте аксесуари й знімні опори полицок у прилад.</p>

5.2 Перше підключення

Після першого підключення на дисплеї відображається повідомлення з привітанням. Потрібно встановити: Мова, Яскравість дисплею, Сигнали кнопок управл., Рівень гучності, Час доби.

5.3 Попереднє прогрівання

Перед першим використанням прогрійте порожню духову шафу.

<p>Крок 1</p>	<p>Вийміть із духової шафи всі аксесуари й знімні опорні рейки.</p>
<p>Крок 2</p>	<p>Встановіть максимальну температуру для функції: . Залиште духову шафу працювати протягом 1 год.</p>
<p>Крок 3</p>	<p>Встановіть максимальну температуру для функції: . Залиште духову шафу працювати протягом 15хв.</p>

 З духової шафи під час попереднього прогрівання може виділятися запах і дим. Переконайтеся в тому, що приміщення добре провітрюється.

6. ЩОДЕННЕ ВИКОРИСТАННЯ



ПОПЕРЕДЖЕННЯ!

Див. розділи з інформацією щодо техніки безпеки.

6.1 Налаштування: Функції нагріву

Крок 1	Увімкніть духову шафу. На дисплеї відображається функція нагріву за промовчанням.
Крок 2	Натисніть символ функції нагріву  для входу в підменю.
Крок 3	Виберіть функцію нагріву й натисніть: OK . На дисплеї буде відображено температуру.
Крок 4	Задайте температуру. Натисніть: OK .
Крок 5	Натисніть: START . Термошуп — датчик можна вставити в будь-який час до початку або під час процесу готування.
STOP — натисніть, щоб вимкнути функцію нагріву.	
Крок 6	Вимкніть духову шафу.

6.2 Налаштування: Допомога при готуванні



Для кожної страви в цьому підменю запропоновано функцію та температуру. Час і температуру можна регулювати.

Для деяких страв також можна готувати з:

- Зважувати автоматично
- Термошуп

Ступінь приготування страви:









- Непросмажений або Менше
- Середній
- Добре просмажений або Більше

Крок 1	Увімкніть духову шафу.
Крок 2	Натисніть:  .
Крок 3	Натисніть:  . Введіть: Допомога при готуванні.
Крок 4	Виберіть страву чи тип продукту.

Крок 5	Натисніть: START .
--------	--------------------

6.3 Функції нагрівання







СТАНДАРТНА

Функція нагріву	Додаток
 Гриль	Для готування на грилі тонких смужок продуктів, а також для смаження хліба.
 Турбо-гриль	Для смаження великих шматків м'яса чи домашньої птиці з кістками на одному рівні полиці. Приготування запіканок і зарум'янювання.
 Вентилятор	Для одночасного випікання на трьох рівнях полиць і підсушування страви. Встановіть температуру на 20–40 °C нижче, ніж для Традиційне готування.
 Заморожені продукти	Для надання хрусткості напівфабрикатам, наприклад, картоплі фрі, картоплі по-селянськи або рулетам з начинкою.
 Традиційне готування	Випікання та смаження на одному рівні полиці.
 Функція «Піца»	Для випікання піци. Для отримання більш рум'яної скоринки та хрусткої основи.
 Нижній нагрів	Випікання тортів із хрусткою основою та консервування продуктів.
 Випікання хлібу	Використовуйте цю функцію для приготування хліба та булочок для отримання дуже доброго професійного результату з погляду хрусткості, кольору та блискучої скоринки.

ЩОДЕННЕ ВИКОРИСТАННЯ

Функція нагріву	Додаток
 Вистоювання тіста	Для прискорення піднімання дріжджового тіста. Запобігає висиханню поверхні тіста та зберігає тісто еластичним.

СПЕЦІАЛЬНІ СТРАВИ

Функція нагріву	Додаток
 Консервування	Для консервування овочів (наприклад, огірків).
 Сушіння	Для сушіння нарізаних скибочками фруктів, овочів і грибів.
 Підігрівання тарілок	Для нагрівання тарілок перед подаванням страв.
 Розморожування	Для розморожування продуктів (овочів і фруктів). Час розморожування залежить від кількості та розміру заморожених продуктів.
 Страви у паніровці	Для приготування таких страв, як лазанья або картопляна запіканка. Для приготування запіканок і підрум'янювання.
 Повільне готування	Для приготування ніжних і соковитих смажених страв.
 Підтримання теплим	Для підтримання страви теплою. Зверніть увагу, що деякі страви можуть продовжувати готуватися та висушуватися, поки вони залишаються теплими. За потреби накрийте посуд

Функція нагріву	Додаток
 <p>Волога конвекція</p>	<p>Цю функцію призначено для заощадження енергії під час готування. Під час використання цієї функції температура всередині прилади може відрізнятись від встановленої. Використовується залишкове тепло. Потужність нагріву можна зменшити. Для додаткової інформації див. розділ «Щоденне користування», примітки до: Волога конвекція.</p>

6.4 Примітки щодо: режиму Волога конвекція

Ця функція використовувалася для забезпечення відповідності класу енергоефективності та вимогам екологічного проектування (згідно з EU 65/2014 та EU 66/2014). Тести згідно з: IEC/EN 60350-1.

Під час приготування дверцята духової шафи мають бути зачинені, аби процедура не була перервана, а також для забезпечення максимальної енергоефективності духової шафи.

При використанні цієї функції лампа вимикається автоматично через 30 секунд. Інструкції щодо приготування дивіться в розділі «Поради й рекомендації», пункт «Волога конвекція». Для ознайомлення із загальними рекомендаціями щодо енергозбереження дивіться розділ «Енергоефективність», пункт «Енергозбереження».

7. ФУНКЦІЇ ГОДИННИКА

7.1 Опис функцій годинника

Функція годинника	Додаток
Тривалість приготування	Установлення тривалості готування. Максимум 23 год 59 хв.
Закінчення дії	Визначення дій після завершення відліку часу таймером.
Відкладений запуск	Відкладання початку та/або завершення готування.
Додатковий час	Подовження часу готування.
Нагадування	Налаштування часу зворотного відліку. Максимум становить 23 год 59 хв. Ця функція не впливає на роботу приладу.
Таймер прямого відліку	Контролює тривалість роботи функції. Таймер прямого відліку — його можна вмикати та вимикати.

ФУНКЦІЇ ГОДИННИКА

7.2 Налаштування: Функції годинника

Налаштування годинника	
Крок 1	Увімкніть духову шафу.
Крок 2	Натисніть: Час доби.
Крок 3	Встановіть час. Натисніть: ОК.

Встановлення часу готування	
Крок 1	Оберіть функцію нагріву та встановіть температуру.
Крок 2	Натисніть:  .
Крок 3	Встановіть час. Натисніть: ОК.

Як обрати опцію закінчення	
Крок 1	Оберіть функцію нагріву та встановіть температуру.
Крок 2	Натисніть:  .
Крок 3	Встановіть час приготування.
Крок 4	Натисніть: ● ● ● .
Крок 5	Натисніть: Закінчення дії.
Крок 6	Виберіть бажаний варіант: Закінчення дії.
Крок 7	Натисніть: ОК. Повторіть цю дію, доки на дисплеї не відобразиться головне меню.

Встановлення відкладеного запуску готування	
Крок 1	Встановіть функцію нагріву та температуру.
Крок 2	Натисніть:  .

Встановлення відкладеного запуску готування

Крок 3	Встановіть час приготування.
Крок 4	Натисніть: ● ● ● .
Крок 5	Натисніть: Відкладений запуск.
Крок 6	Оберіть значення.
Крок 7	Натисніть: ОК. Повторіть цю дію, доки на дисплеї не відобразиться головне меню.

Як продовжити час готування

Коли залишається 10 % часу готування, а страва здається не достатньо готовою, можна продовжити час готування. Також можна змінити функцію нагріву.

Щоби продовжити час готування, натисніть **+1 хв.**

Зміна налаштувань таймера

Крок 1	Натисніть: ☹.
Крок 2	Встановіть значення таймера.
Крок 3	Натисніть: ОК.

Встановлений час можна змінити в будь-який момент процесу готування.

8. ВИКОРИСТАННЯ ПРИЛАДДА



ПОПЕРЕДЖЕННЯ!

Див. розділи з інформацією щодо техніки безпеки.

8.1 Встановлення аксесуарів

Невелика заглибина вгорі покращує безпеку. Крім того, заглибини запобігають перекиданню. Високий обідок навкруги полички не дає посуду зісковзнути з полички.

ВИКОРИСТАННЯ ПРИЛАДДА

Комбінована решітка:

Просуньте решітку між напрямними планками опорних рейок .

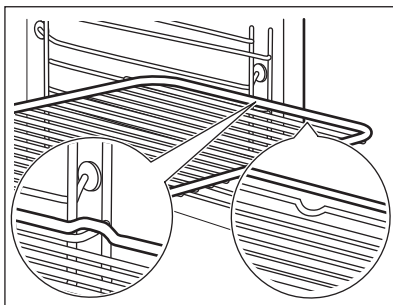

Деко для випічки / Глибоке деко:

Просуньте деко між напрямними планками опорних рейок.

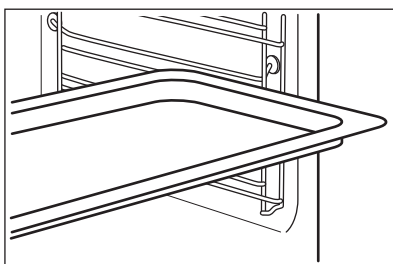

8.2 Термощуп

Термощуп— вимірює температуру всередині продукту. Можна використовувати з кожною функцією нагрівання.

Необхідно встановити два значення температури:

°C

Температура духової шафи: мінімум 120 °C.



температура всередині продукту.

Для найкращого результату готування:

Інгредієнти повинні мати кімнатну температуру.

Не використовуйте для рідких страв.



Під час приготування він повинен залишатися всередині страви.

Духова шафа розраховує приблизний час закінчення процесу готування. Він залежить від кількості продуктів, вибраної функції духової шафи та температури.

8.3 Спосіб використання: Термощуп

Крок 1

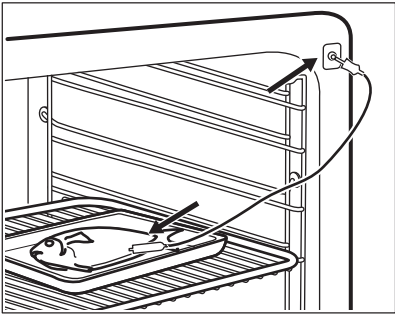
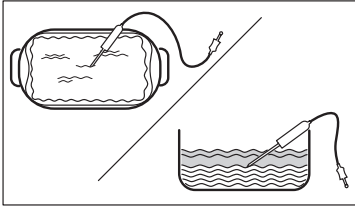
Увімкніть духову шафу.



Крок 2	Установіть функцію нагріву та, якщо потрібно, температуру духової шафи.	
Крок 3	Уставте: Термощуп.	
М'ясо, домашня птиця та риба	Запіканка	
	<p>Вставте кінчик Термощуп в центр м'яса, риби, за можливості в найтовщу його частину. Переконайтеся, що щонайменше 3/4 Термощуп знаходиться всередині страви.</p>	<p>Вставте кінчик Термощуп саме в центрі жароміцного посуду. Термощуп під час випікання потрібно закріпити, щоб не рухався. Для цього скористайтеся твердим інгредієнтом. Використовуйте край посуду для випікання, щоб підтримати силіконову ручку Термощуп. Кінчик Термощуп не повинен торкатися дна посуду для випікання.</p>
		
Крок 4	Вставте Термощуп в гніздо спереду духової шафи. На дисплеї відображається поточна температура: Термощуп.	
Крок 5	 — натисніть, щоб установити температуру всередині продукту.	
Крок 6	<ul style="list-style-type: none"> ● ● ● — натисніть, щоб установити бажану опцію: • Звуковий сигнал — коли страва досягає встановленої внутрішньої температури, лунає сигнал. • Звуковий сигнал та зупинка приготування — коли страва досягає встановленої внутрішньої температури, лунає сигнал і духовка припиняє роботу. 	
Крок 7	Виберіть опцію й кілька разів натисніть: OK , щоб перейти на головний екран.	
Крок 8	<p>Натисніть: START.</p> <p>Коли страва досягає встановленої температури, лунає сигнал. Можна зупинити роботу духової шафи або продовжити готування для доброго просмаження страви.</p>	

Крок 9	Вийміть Термощуп вилку з гнізда та вийміть страву з духової шафи.  ПОПЕРЕДЖЕННЯ! Існує ризик обпектися, оскільки Термощуп стає гаряче. Будьте обережні під час відключення та видалення датчика з їжі.
---------------	--

9. ДОДАТКОВІ ФУНКЦІЇ



9.1 Як зберегти: Улюблене

Ви можете зберегти свої улюблені налаштування, як-от функція нагріву, час приготування, температура або функція очищення. Можна зберегти три улюблені налаштування.

Крок 1	Увімкніть прилад.
Крок 2	Оберіть бажане налаштування.
Крок 3	Натисніть:  . Виберіть: Улюблене.
Крок 4	Виберіть: Зберегти поточні налаштування.
Крок 5	Натисніть +, щоб додати налаштування до списку: Улюблене. Натисніть OK.
 — натисніть, щоб скинути налаштування.  — натисніть, щоб скасувати налаштування.	



9.2 Блокування функції

Ця функція запобігає випадковій зміні функції нагріву.

Крок 1	Увімкніть прилад.
Крок 2	Установіть функцію підігріву.
Крок 3	  — натисніть одночасно, щоб увімкнути функцію.
Щоби вимкнути функцію, повторно виконайте крок 3.	

9.3 Автоматичне вимикання

З міркувань безпеки передбачено, що духові шафи вимикаються через деякий час у разі, якщо функція нагріву активована, але налаштування не змінюються.

 (°C)	 (год)
30 - 115	12.5
120 - 195	8.5
200 - 245	5.5
250 - максимум	3

Автоматичне вимикання не спрацьовує з такими функціями: Підсвітка, Термоцуп, Таймер закінчення, Повільне готування.

9.4 Вентилятор охолодження

Під час роботи приладу вентилятор охолодження автоматично вмикається для підтримки поверхонь прохолодними. Якщо вимкнути прилад, вентилятор продовжуватиме працювати, доки прилад не охолоне.

10. ПОРАДИ І РЕКОМЕНДАЦІЇ

10.1 Рекомендації щодо приготування



У таблицях указано орієнтовні значення температури та часу приготування. Вони залежать від рецепту, а також якості та кількості інгредієнтів, що використовуються. Результати випікання та смаження страв за допомогою цього приладу неможливо порівняти з тими, які ви отримували за допомогою інших приладів. Наведені нижче вказівки містять рекомендовані налаштування температури, часу готування та положення полиці для певних типів продуктів.





Якщо ви не можете знайти налаштування для певного рецепту, скористайтеся налаштуваннями для аналогічного рецепту.

Додаткові рекомендації щодо приготування їжі наведені в таблицях готування на нашому веб-сайті. Щоб знайти поради щодо готування, звертєся з номером PNC на табличці з технічними даними, розміщеній на передній рамі камери приладу.

10.2 Волога конвекція

Для отримання найкращих результатів дотримуйтеся рекомендацій, зазначених у таблиці нижче.

ПОРАДИ І РЕКОМЕНДАЦІЇ

		°C		
Солодкі булочки, 16 шт.	деко для випікання або глибока жаровня	180	2	25 - 35
Рулет із джемом	деко для випікання або глибока жаровня	180	2	15 - 25
Ціла риба, 0,2 кг	деко для випікання або глибока жаровня	180	3	15 - 25
Печиво, 16 шт.	деко для випікання або глибока жаровня	180	2	20 - 30
Мигдальні тістечка, 24 шт.	деко для випікання або глибока жаровня	160	2	25 - 35
Мафіни, 12 шт.	деко для випікання або глибока жаровня	180	2	20 - 30
Солона випічка, 20 шт.	деко для випікання або глибока жаровня	180	2	20 - 30
Печиво з пісочного тіста, 20 шт.	деко для випікання або глибока жаровня	140	2	15 - 25
Тарталетки, 8 шт.	деко для випікання або глибока жаровня	180	2	15 - 25

10.3 Волога конвекція - рекомендовані аксесуари

Використовуйте темні матові форми та посуд. Вони краще поглинають тепло, ніж світлий колір та блискучий посуд.

			
Деко для піци	Деко для випікання	Формочки	Форма для пирога
Темне, матове діаметр 28 см	Темне, матове діаметр 26 см	Кераміка діаметр 8 см, висота 5 см	Темне, матове діаметр 28 см

10.4 Таблиці приготування їжі для дослідницьких установ

Інформація для дослідницьких установ





Тести згідно з: EN 60350, IEC 60350.

Випікання на одному рівні — випікання у формах

		 °C	 хв	
Нежирний бісквіт	Вентилятор	160	45 - 60	2
Нежирний бісквіт	Традиційне готування	160	45 - 60	2
Яблучний пиріг, 2 форми Ø20 см	Вентилятор	160	55 - 65	2
Яблучний пиріг, 2 форми Ø20 см	Традиційне готування	180	55 - 65	1
Пісочні хлібобулочні вироби	Вентилятор	140	25 - 35	2
Пісочні хлібобулочні вироби	Традиційне готування	140	25 - 35	2





Випікання на одному рівні — бісквіт

Використовуйте третій рівень полиці.

		 °C	 хв
Маленькі тістечка, 20 штук на піддон, попередньо прогрійте порожню духову шафу	Вентилятор	150	20 - 30
Маленькі тістечка, 20 штук на піддон, попередньо прогрійте порожню духову шафу	Традиційне готування	170	20 - 30

ДОГЛЯД ТА ЧИСТКА





Випікання на декількох рівнях — бісквіт

		 °C	 хв	
Пісочні хлібобулочні вироби	Вентилятор	140	25 - 45	2 / 4
Маленькі тістечка, 20 штук на піддон, попередньо прогрійте порожню духову шафу	Вентилятор	150	25 - 35	1 / 4
Нежирний бісквіт	Вентилятор	160	45 - 55	2 / 4
Яблучний пиріг, 1 форма на сітку (Ø 20 см)	Вентилятор	160	55 - 65	2 / 4

Гриль

Попередньо прогрійте порожню духову шафу впродовж 5 хвилин.

Готуйте на грилі за максимального налаштування температури.

		 хв	
Грінки	Гриль	1 - 2	5
Біфштекс, переверніть по завершенні половини часу	Гриль	24 - 30	4

11. ДОГЛЯД ТА ЧИСТКА





ПОПЕРЕДЖЕННЯ!

Див. розділи з інформацією щодо техніки безпеки.

11.1 Примітки щодо чищення

 <p>Засоби для чищення</p>	Очищайте передню поверхню приладу лише за допомогою серветки з мікрофібри, змоченої в теплій воді з додаванням м'якого засобу для чищення.
	Металеві поверхні слід чистити за допомогою розчину для чищення.
	Використовуйте неагресивний засіб для чищення плям.

 <p>Щоденне користування</p>	Очищуйте камеру духової шафи після кожного використання. Накопичення жиру й інших залишків їжі може спричинити загоряння.
	Не залишайте готові страви всередині приладу довше 20 хвилин. Після кожного використання протирайте камеру лише серветкою з мікрофібри.

 <p>Акcesуари</p>	Після кожного використання мийте та просушуйте всі акcesуари. Використовуйте лише серветку з мікрофібри, змочену в теплій воді з додаванням м'якого засобу для чищення. Не мийте акcesуари в посудомийній машині.
	Акcesуари з антипригарним покриттям забороняється мити з використанням агресивних засобів чи гострих предметів.

11.2 Як зняти: Опорні рейки

Для очищення духової шафи вийміть опори полиць.

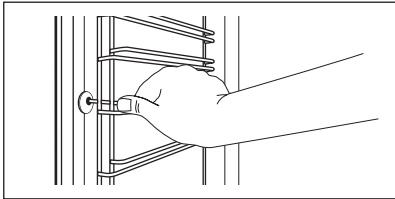
Крок 1	Вимкніть духову шафу й зачекайте, доки вона охолоне.	
Крок 2	Спочатку потягніть передню частину опорної рейки від бічної стінки.	

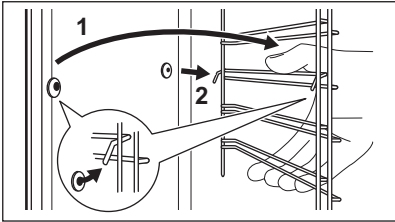
Крок 3	Потягніть задню частину опорної рейки від бокової стінки та зніміть решітку повністю.	
Крок 4	Щоби встановити опори полиць, виконайте наведену вище процедуру у зворотній послідовності. Стопорні штифти на телескопічних спрямовувачах мають бути спрямовані вперед.	

11.3 Спосіб використання: Піролітичне очищення

Почистіть духову шафу за допомогою Піролітичне очищення.



ПОПЕРЕДЖЕННЯ!

Існує ризик отримання опіків.



УВАГА

Якщо поруч розміщено інші пристрої, не використовуйте їх одночасно з цією функцією. Це може пошкодити духову шафу.

Перед Піролітичне очищення:

Вимкніть духову шафу й зачекайте, доки вона охолоне.	Вийміть усі аксесуари та зніміть опори для полиць.	Помийте дно духової шафи та внутрішнє скло дверцят теплою водою за допомогою м'якої ганчірки та м'якого засобу для чищення.
--	--	---

Крок 1	Крок 2	Крок 3
Увімкніть духову шафу.	Натисніть:  / Очищення.	Виберіть режим очищення.
Опція	Режим очищення	Тривалість
Піролітичне очищення, швидке	Легке очищення	1 h
Піролітичне очищення, норма	Звичайне очищення	1 h 30 min
Піролітичне очищення, інтенсив	Ретельне очищення	3 h

i Після запуску очищення дверцята духової шафи заблоковано й лампочка не світиться. Охолоджувальний вентилятор працює на більш високій швидкості.

STOP — натисніть, щоб зупинити процес очищення до його завершення. Не використовуйте духову шафу, доки на дисплеї не згасне символ дверного замка.

Після завершення очищення виконайте наведені нижче дії.

Вимкніть духову шафу й зачекайте, доки вона охолоне.	Протріть внутрішню камеру м'якою тканиною.	Видаліть залишки з дна камери духової шафи.
--	--	---

11.4 Нагадування про очищення

Коли з'явиться нагадування, рекомендується виконати очистку.

Використовуйте функцію: Піролітичне очищення.

11.5 Як зняти та встановити: Дверцята

Дверцята та внутрішню скляну панель можете зняти, щоб очистити. Кількість скляних панелей відрізняється залежно від моделі.



ПОПЕРЕДЖЕННЯ!
Дверцята важкі.



УВАГА
Поводьтеся зі склом обережно, особливо на краях передньої панелі. Скло може тріснути.

Крок 1	Повністю відчиніть дверцята.	
Крок 2	Підніміть і натисніть стопорні важелі (A) на двох зав'язках дверцят.	
Крок 3	Закрийте дверцята духової шафи до першого фіксованого положення (приблизно під кутом 70°). Тримайте дверцята руками з обох боків, зніміть їх у напрямку навкоси вгору. Покладіть дверцята духової шафи зовнішньою частиною вниз на рівну поверхню, застелену м'якою тканиною.	

ДОГЛЯД ТА ЧИСТКА

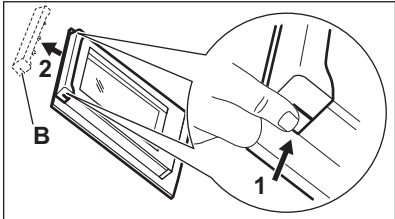
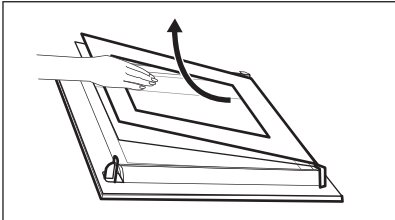
Крок 4	Візьміться за оздоблення дверцят (В) на верхньому краї дверцят з обох боків і натисніть у напрямку всередину, щоб вивільнити прокладку.	
Крок 5	Потягніть оздоблення дверцят у напрямку вперед, щоб зняти його.	
Крок 6	По черзі беріть скляні панелі дверцят за верхній край і витягуйте їх із напрямної в напрямку вгору.	
Крок 7	Промийте скляну панель теплою водою з милом. Ретельно витріть скляну панель насухо. Не мийте скляні панелі в посудомийній машині.	
Крок 8	Після очищення виконайте зазначені вище дії у зворотній послідовності.	
Крок 9	Установіть спочатку меншу панель, а потім більшу та дверцята.	

11.6 Як замінити: Лампа



ПОПЕРЕДЖЕННЯ!

Небезпека враження електричним струмом.
Лампа може бути гарячою.

Перед заміною лампи:		
Крок 1	Крок 2	Крок 3
Вимкніть духову шафу. Зачекайте, доки духову шафу охолоне.	Відключіть духову шафу від електромережі.	Покладіть рушник на дно камери духової шафи.

Верхня лампа

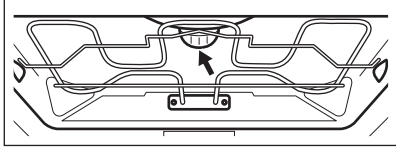
Крок 1	Поверніть скляний плафон, щоб зняти його.	
Крок 2	Очистіть скляний плафон.	
Крок 3	Замініть лампу відповідною жаростійкою лампою, яка витримує нагрівання до 300 °С.	
Крок 4	Установіть скляний плафон.	

Бічна лампа

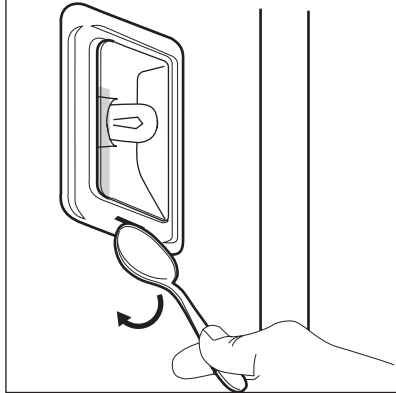
Крок 1	Зніміть ліву опору для полицок, щоб дістатися лампи.	
Крок 2	Щоб зняти скляний плафон, використовуйте вузький тупий предмет (наприклад, чайну ложку).	
Крок 3	Очистіть скляний плафон.	
Крок 4	Замініть лампу відповідною жаростійкою лампою, яка витримує нагрівання до 300 °С.	
Крок 5	Установіть скляний плафон.	
Крок 6	Установіть ліву опору для полицок.	



12. УСУНЕННЯ ПРОБЛЕМ





ПОПЕРЕДЖЕННЯ!

Див. розділи з інформацією щодо техніки безпеки.

12.1 Дії в разі виникнення проблем

 Прилад не вмикається або не розігрівається	
 Можлива причина	 Спосіб вирішення
Прилад не підключено до електромережі або підключено неправильно.	Переконайтеся, що прилад було правильно підключено до електромережі.
Годинник не встановлено.	Налаштуйте годинник. Докладніше див. у Функції годинника розділі «Налаштування:» Функції годинника.
Дверцята зачинено неправильно.	Повністю зачиніть дверцята.
Запобіжник перегорів.	Переконайтеся, що запобіжник є причиною проблеми. Якщо проблема виникає знову, зверніться до кваліфікованого електрика.
Прилад Захист від доступу дітей увімкнено.	Див. розділ «Меню», підменю для: Опції.



 Компоненти	
 Опис	 Спосіб вирішення
Лампочка перегоріла.	Замініть лампу, детальну інформацію див. в розділі «Догляд та очищення», Як замінити: Лампа.

Відключення електропостачання зупиняє процес очищення. Повторіть процес очищення, якщо його було перервано внаслідок відключення електроенергії.

12.2 Як керувати: Коди помилок

У випадку помилки програмного забезпечення на дисплеї відображається повідомлення про помилку.

У цьому розділі представлено перелік проблем, які ви можете вирішити самостійно.

 Код і опис	 Спосіб вирішення
C2 — Термошуп розташовано всередині приладу протягом Піролітичне очищення.	Вийміть Термошуп.
C3 — дверцята не повністю зачинено протягом Піролітичне очищення.	Зачиніть дверцята.
F111 — Термошуп неправильно вставлено в розетку.	Вставте вилку в Термошуп розетку повністю.
F240, F439 - сенсорні поля на дисплеї не працюють належним чином.	Очистіть передню поверхню дисплею. Переконайтеся, що на сенсорних полях немає бруду.
F908 — система приладу не може підключитися до панелі управління.	Вимкніть і увімкніть прилад.

12.3 Дані щодо технічного обслуговування

Якщо Ви не можете вирішити проблему самостійно, зверніться до закладу, де Ви придбали прилад, або до авторизованого сервісного центру.

Дані, потрібні для сервісного центру, вказані на таблиці з технічними даними. Паспортна табличка розташована на передньому краї камери приладу. Не знімайте паспортну табличку з камери приладу.

Рекомендуємо записати дані тут:	
Модель (MOD.)
Код виробу (PNC)
Серійний номер (S.N.)

13. ЕНЕРГОЕФЕКТИВНІСТЬ

13.1 Інформація про виріб та Інформаційний листок виробу відповідно до Регламентів ЄС щодо екологічного проектування та маркування енергоспоживання

Назва постачальника	AEG
---------------------	-----

ЕНЕРГОЕФЕКТИВНІСТЬ

Ідентифікатор моделі	BRE742380B 944188678 BRK742380B 944188672 BRK742380M 944188679	
Індекс енергоефективності	61.2	
Клас енергоефективності	A++	
Споживання енергії при стандартному завантаженні, традиційний режим	1.09 кВт•год/цикл	
Споживання енергії при стандартному завантаженні, режим примусового використання вентилятора	0.52 кВт•год/цикл	
Кількість камер	1	
Джерело нагрівання	Електроенергія	
Гучність	71 л	
Тип духової шафи	Вбудована духова шафа	
Маса	BRE742380B	35.0 кг
	BRK742380B	36.0 кг
	BRK742380M	35.5 кг

IEC/EN 60350-1 - Електричні побутові прилади для готування їжі — частина 1: Плити, духові шафи, парові духові шафи та грилі — способи вимірювання продуктивності.

13.2 Енергозбереження



Прилад має функції, що допомагають зберігати електроенергію під час щоденного готування.

Переконайтеся в тому, що під час роботи дверцята приладу зачинені. Не відчиняйте дверцята приладу занадто часто під час готування. Підтримуйте чистоту ущільнювача дверцят і переконайтеся, що його належним чином зафіксовано.

Користуйтеся металевим посудом для покращення енергозбереження.

Коли можливо, не розігрівайте прилад перед готуванням.

Якщо ви послідовно готуєте кілька страв, зведіть перерви між ними до мінімуму.

Готування з використанням вентилятора

Коли можливо, використовуйте функції готування з вентилятором для збереження електроенергії.

Залишкове тепло

Якщо програму з тривалістю активовано та час готування перевищує 30 хвилин, у деяких функціях приладу нагрівальні елементи автоматично вимикаються раніше.

Вентилятор і лампа продовжують працювати. При вимкненні приладу дисплей показує залишкове тепло. Залишкове тепло можна використовувати для підтримання страви теплою.

Якщо тривалість готування перевищує 30 хвилин, опустіть температуру приладу до мінімуму за 3–10 хвилин до завершення готування. Останні етапи готування страви будуть виконані за рахунок залишкового тепла.

Використовуйте залишкове тепло для розігрівання інших страв.

Підтримування страви теплою

Виберіть найнижчу температуру з можливих, щоб використати залишкове тепло для збереження їжі теплою. На дисплеї з'являється індикатор залишкового тепла або температури.

Готування з вимкненою лампою

Вмикніть лампу під час готування. Вмикайте її лише за потреби.

Волога конвекція

Функція, призначена для збереження енергії під час готування.

При використанні цієї функції лампа вимикається автоматично через 30 секунд. Ви можете ввімкнути лампу знову, але ця дія призведе до зниження очікуваної ефективності збереження енергії.

14. СТРУКТУРА МЕНЮ

14.1 Меню

Пункт меню		Додаток
Допомога при готуванні		Перелік автоматичних програм.
Очищення		Перелік програм очищення.
Улюблене		Перелік улюблених налаштувань.
Опції		Налаштування конфігурації приладу.
Налаштування	Установка	Налаштування конфігурації приладу.
	Сервіс	Відображення версії та конфігурації програмного забезпечення.

14.2 Підменю для: Очищення

Підменю	Додаток
Піролітичне очищення, швидке	Тривалість: 1 h.
Піролітичне очищення, норма	Тривалість: 1 h 30 min.
Піролітичне очищення, інтенсив	Тривалість: 3 h.

14.3 Підменю для: Опції

Підменю	Додаток
Підсвітка	Увімкнення і вимкнення лампи.
Захист від доступу дітей	Запобігає випадковому увімкненню приладу. Після активації цієї опції під час увімкнення приладу на дисплеї з'являється напис Захист від доступу дітей. Для увімкнення приладу оберіть літери коду в алфавітному порядку. Якщо цю опцію активовано, а прилад вимкнено, дверцята блокуються. Коли цю опцію активовано, ви можете користуватися таймером, дистанційним керуванням і лампою.
Швидкий нагрів	Скорочує час розігрівання. Доступно лише для деяких функцій приладу.
Нагадування про очищення	Увімкнення та вимкнення нагадування.
Індикація часу	Увімкнення та вимкнення годинника.
Цифровий стиль годинника	Зміна формату індикації часу, що відображається.

14.4 Підменю для: Установка

Підменю	Опис
Мова	Встановлення мови приладу.
Яскравість дисплею	Встановлення яскравості дисплея.
Сигнали кнопок управл.	Увімкнення і вимкнення звуку натискання сенсорних кнопок. Немає можливості вимкнути звук для: ①.
Рівень гучності	Встановлення гучності звуку натискання кнопок та сигналів.
Час доби	Встановлення поточного часу й дати.

14.5 Підменю для: Сервіс

Підменю	Опис
Демонстраційний режим	Код активації/деактивації: 2468
Версія програмного забезпечення	Інформація про версію програмного забезпечення.
Скинути всі налаштування	Відновлює заводські налаштування.

15. ЦЕ ЛЕГКО!

Перед першим використанням потрібно встановити такі параметри:



Мова	Яскравість дисплею	Сигнали кнопок управл.	Рівень гучності	Час доби
------	--------------------	------------------------	-----------------	----------

Ознайомтеся з основними символами на панелі керування та дисплеї:

① Увімк. / Вимк.	☰ Меню	☆ Улюблене	⌚ Таймер	🔧 Термощуп	START / STOP
------------------------	-----------	---------------	-------------	---------------	-----------------

Початок роботи з приладом				
Швидкий запуск	Увімкніть прилад і почніть готувати, використовуючи температуру та час, установлені для функції за промовчанням.	Крок 1	Крок 2	Крок 3
		Натисніть і утримуйте: ①.	 ... — виберіть потрібну функцію.	Натисніть: START .
Швидке вимкнення	Вимкнення приладу в будь-який час, незалежно від активного вікна або повідомлення.	① — натисніть і утримуйте, доки прилад не вимкнеться.		

Початок готування				
Крок 1	Крок 2	Крок 3	Крок 4	Крок 5
① — натисніть, щоб увімкнути прилад.	 ... — виберіть функцію нагріву.	°C — встановіть температуру.	OK — натисніть, щоб підтвердити.	START — натисніть, щоб розпочати готування.



Дізнайтеся, як готувати швидко				
Використовуйте автоматичні програми, щоб швидко приготувати страву з установленими за промовчанням налаштуваннями:				
Допомога при готуванні	Крок 1	Крок 2	Крок 3	Крок 4
	Натисніть: ①.	Натисніть:  .	Натисніть:  Допомога при готуванні.	Виберіть страву.

Використовуйте функції швидкого доступу для встановлення часу готування**Допомога за 10% до завершення**

Використовуйте функцію «Допомога за 10% до завершення», щоб додати час, коли залишилося 10% часу готування.

Щоб подовжити час готування, натисніть **+1 хвхв**.

16. ОХОРОНА ДОВКІЛЛЯ

Здавайте на повторну переробку матеріали, позначені відповідним символом . Викидайте упаковку у відповідні контейнери для вторинної сировини. Допоможіть захистити навколишнє середовище та здоров'я інших людей і забезпечити вторинну переробку електричних і електронних приладів. Не викидайте прилади, позначені відповідним символом , разом з іншим домашнім сміттям. Поверніть продукт до заводу із вторинної переробки у вашій місцевості або зверніться до місцевих муніципальних органів влади.

www.aeg.com/shop



867371250-E-492023

EAC CE

AEG