CS **Návod k obsluze**

EN Návod na obsluhu

IO-HOB-1583 / 8514215
(04.2023 V2)

CS **Indukční varná deska**

SK Indukčná doska

3IF-ZONE40AC.2
3IF-ZONE40AC.2B



Spotřebič obsluhujte pouze po přečtení tohoto návodu.
Zariadenie používajte až po prečítaní týchto pokynov.

VÁŽENÝ ZÁKAZNÍKU,

Varná deska je spojením výjimečné jednoduchosti obsluhy a dokonalé efektivity. Po přečtení návodu, obsluha varné desky nebude problémem.

Varná deska, která opustila továrnu, byla na kontrolních stanovištích před zabalením důkladně zkontrolována s ohledem na bezpečnost a funkčnost.

Prosíme Vás o pozorné přečtení návodu k obsluze před uvedením spotřebiče do provozu. Dodržování pokynů v něm uvedených Vás ochrání před nepatřičným používáním.

Návod uschovejte a přechovávejte takovým způsobem, aby byl vždy dostupný.

Důkladně dodržujte pokyny uvedené v návodu k obsluze z důvodu vyhnutí se nehodám.

Pozor!

Spotřebič obsluhujte pouze po přečtení tohoto návodu.

Spotřebič byl projektovaný výlučně jako spotřebič na vaření. Každé jiné jeho použití (např. pro ohřívání místností) je v nesouladu s jeho určením a může být nebezpečné.

Výrobce si vyhrazuje možnost z provádění změn neovlivňujících činnost zařízení.



OBSAH

POKYNY TÝKAJÍCÍ SE BEZPEČNÉHO POUŽÍVÁNÍ	4
POPIS VÝROBKU	9
INSTALOVÁNÍ	10
OBSLUHA	15
UŽIVATELSKÁ NABÍDKA	24
ČISTĚNÍ A ÚDRŽBA	26
ČINNOST V HAVARIJNÍCH SITUACÍCH	28
TECHNICKÉ ÚDAJE	30

POKYNY TÝKAJÍCÍ SE BEZPEČNÉHO POUŽÍVÁNÍ

Pozor. Toto zařízení může být používáno dětmi ve věku 8 let a staršími. Osoby s omezenými fyzickými a nebo mentálními schopnostmi, tak rovněž osoby bez znalosti zařízení mohou spotřebič rovněž používat, pokud jsou pod dohledem a nebo byli informováni o bezpečném způsobu obsluhy a znají možná rizika spojená s používáním zařízení. Děti si nemohou se zařízením hrát. Čištění a údržba zařízení může být prováděna dětmi jen v případě, že jsou starší 8 let a je nad nimi dohled zodpovědné osoby.

Pozor. Příprava pokrmů na varné desce s použitím tuků bez dozoru může být nebezpečné a může způsobit požár.

NIKDY nezkoušejte hasit oheň vodou, ale spotřebič vypněte a přikryjte plamen např. pokrývkou anebo nehořlavou dekou.

Pozor. Nebezpečí požáru:nehromad'te věci na ploše k vaření.



POKYNY TÝKAJÍCÍ SE BEZPEČNÉHO POUŽÍVÁNÍ

Pozor. Jestliže je povrch prasknutí, vypněte proud, aby nevznikla možnost úrazu elektrickým proudem.

Pozor. Nedoporučuje se kladení kovových předmětů, jako jsou nože, vidličky, lžíce a pokličky na povrch varné desky, protože se mohou stát horké.

Po požití vypněte varnou desku regulátorem a nespolehejte se na ukázání detektoru nádobí.

Zařízení neovládejte vnějšími hodinami anebo nezávislým systémem dálkového ovládní.

K čištění spotřebiče není dovoleno používat zařízení pro čištění parou.

POKYNY TÝKAJÍCÍ SE BEZPEČNÉHO POUŽÍVÁNÍ

- Před prvním použitím indukční varné desky je potřebné přečíst návod k používání. Tímto způsobem si zajistíme bezpečnost a vyhneme se poškození varné desky.
- Jestliže indukční varná deska je používána v bezprostřední blízkosti radia, televizoru anebo jiného emitujícího zařízení, zkontrolujte, zda je zajištěná správná činnost panelu ovládacího varnou desku.
- Varnou desku musí zapojit oprávněný instalatér-elektrikář.
- Není dovoleno instalovat varné desky poblíž chladicích zařízení.
- Nábytek, ve kterém je umístěna varná deska, musí být odolný vůči teplotě cca 100°C. Týká se to překližek, hran, umělohmotných povrchů, lepidel, jak rovněž laků.
- Varnou desku používejte pouze po jejím vestavění. Tímto způsobem se zabezpečujeme před dotknutím částí, které jsou pod napětím.
- Opravy elektrických spotřebičů mohou provádět pouze specialisté. Neodborně provedené opravy mohou způsobit vážné nebezpečí pro uživatele.
- Spotřebič zbuďte odpojený od elektrické sítě pouze tehdy, pokud bude vypnutá pojistka anebo zástrčka bude vytáhnutá ze zásuvky.
- Zástrčka napájecího vodiče po instalování varné desky musí být dostupná.
- Věnujte pozorností, pozornost dětem, aby si se spotřebičem nehráli.
- **Osoby s implantovanými zařízeními podporujícími životní funkce (např. kardiostimulátor, inzulinová pumpa anebo náslechový přístroj) se musí přesvědčit, práce těchto zařízení nebude indukční varnou deskou narušena (oblast frekvence činnosti indukční varné desky obnáší 20-50 kHz).**
- V případě zániku napětí v síti je zrušeno jakékoliv nastavení. Po opětovném objevení se napětí v síti je doporučovaná opatrnost. Pokud jsou varná pole horká, bude promítaný ukazatel zbytkového tepla „H“, jak rovněž jako při prvním zapnutí klíč blokady.
- Vestavěný do elektronické soustavy ukazatel zbytkového tepla ukazuje, zda je varná deska zapnutá, případně, zda je ještě horká.
- Jestliže se zásuvka nachází poblíž varného pole, dávejte pozor, aby se kabel spotřebiče nedotýkal zahřátých míst.
- Při používání olejů a tuků nenechávejte varné desky bez dozoru, protože existuje požární ohrožení.
- Nepoužívejte nádob z umělých hmot a hliníkové folie. Roztavují se ve vysokých teplotách a mohou poškodit keramické varné pole.
- Cukr, kyselina citronová, sůl apod. v stálém i kapalném stavu, jak rovněž umělá hmota se nemůže ocitnout na horkém varném poli.
- Jestliže se v důsledku nepozornosti cukr anebo umělá hmota dostane na horké varné pole, v žádném případě není dovoleno vypnout varnou desku, ale seškrabte cukr a umělou hmotu ostrým škrabákem. Chraňte ruce před popařením a poraněním.



POKYNY TÝKAJÍCÍ SE BEZPEČNÉHO POUŽÍVÁNÍ

- Při používání indukční varné desky používejte pouze hrnce a kastroly s plochým dnem, bez hran a výronků, protože v opačném případě může vzniknout poškrábání tabule.
- Hřejivý povrch indukční varné desky je odolný vůči tepelnému šoku. Není citlivá ani na chladno ani na horko.
- Vyhněte se úpadku předmětů na tabuli varné desky. Bodové údery např. úpadek lahvíčky s kořením, může způsobit prasknutí a úlomky keramické tabule.
- Pokud dojde k poškození, kypící jídlo může vniknout do částí indukční varné desky, které jsou pod napětím.
- Jestliže je povrch prasknutí, vypněte proud, aby nevznikla možnost úrazu elektrickým proudem.
- Není dovolené používat povrchu varné desky jako krájecí desky anebo pracovního stolu.
- Nedoporučuje se kladení kovových předmětů, jako jsou nože, vidličky, lžice a pokličky na povrch varné desky, protože se mohou stát horké.
- Není možné vestavět varnou desku nad pečicí troubou, nad myčkou nádobí, chladničkou a mrazničkou anebo pračkou.
- Jestliže byla varná deska vestavěná do stolní desky, kovové předměty, které se nacházejí ve skřínce, mohou být zahřáté vzduchem vyplývajícím z ventilačního systému varné desky na vysokou teplotu. Z tohoto důvodu se doporučuje použití bezprostředního krytu (viz výkr. 2).
- Dodržujte pokyny týkající se ošetřování a čištění keramické tabule. V případě nesprávného jednání s ní neodpovídáme z titulu záruky.

JAK ŠETŘIT ENERGIÍ



Kdo používá energii odpovědným způsobem, chrání nejenom domácí rozpočet, ale vědomě a činně působí ve prospěch životního prostředí. Proto pomůžeme, šetříme elektrickou energii!

A provádí se to následujícími způsoby:

● Používání odpovídajících nádob na vaření.

Hrnce s plochým a hrubým dnem umožňují ušetřit až 1/3 elektrické energie. Pamatujte o používání poklice, v opačném případě spotřeba elektrické energie vzrůstá čtyřnásobně!

● Dbalost o čistotu varných polí a dna hrnců.

Nečistoty překážejí v odevzdávání tepla – silně připálené zašpinění se často dá odstranit pouze přípravky, které silně zatěžují přírodní prostředí.

● Vyhýbání se zbytečnému „nahlížení do hrnců“.

● Nevstavením varné desky do bezprostřední blízkosti chladniček/mrazniček. Spotřeba jejich elektrické energie zbytečně vzrůstá.

VYBALENÍ



Spotřebič byl na čas transportu zabezpečený před poškozením. Po vybalení spotřebiče Vás prosíme o odstranění elementů obalu způsobem, který neohrožuje

životní prostředí. Všechny materiály použité do balení jsou v 100% pro životní prostředí neškodné, a jsou vhodné k zpětnému získání a označeno je příslušným symbolem.

Pozor! Materiály použité pro balení (polyetylenové sáčky, pěnový polystyren apod.) v průběhu vybalování nenechávejte v blízkosti dětí.

ODSTRAŇOVÁNÍ OPOTŘEBOVANÝCH SPOTŘEBIČŮ

Tento spotřebič je označený v souladu s Evropskou směrnicí 2012/19/UE a polským zákonem o opotřebovaném elektrickém a elektronickém zařízení symbolem přeškrtnutého kontejneru na odpady.



Takové označení informuje, že toto zařízení, po období jeho používání nemůže být umístěné spolu s jinými odpady, pocházejícími z domácího hospodářství. Uživatel je povinný odevzdat ho osobám zabývajících se sběrem opotřebovaného elektrického a elektronického zařízení. Provádějí sběr, v tom místní sběrná střediska, obchody a obecní úřady, tvoří systém umožňující odevzdávání těchto spotřebičů. Odpovídající zacházení s opotřebovanými elektrickými a elektronickými spotřebiči přispívá k vyhnutí se pro lidské zdraví a přírodního prostředí škodlivým konsekvencím, vyplývajícím z přítomnosti nebezpečných složek a nesprávného skladování a přetváření těchto spotřebičů.

POPIS VÝROBKU

Popis desky

Indukční varná zóna
(zadní pravá)

Indukční varná zóna
(zadní levá)

Indukční varná zóna (přední
levá)

Indukční varná zóna
(přední pravá)

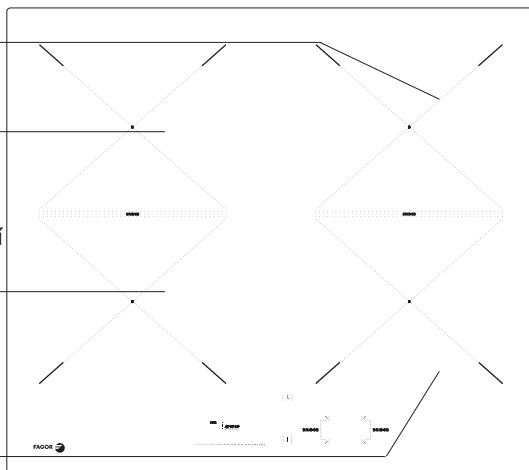

Ovládací panel

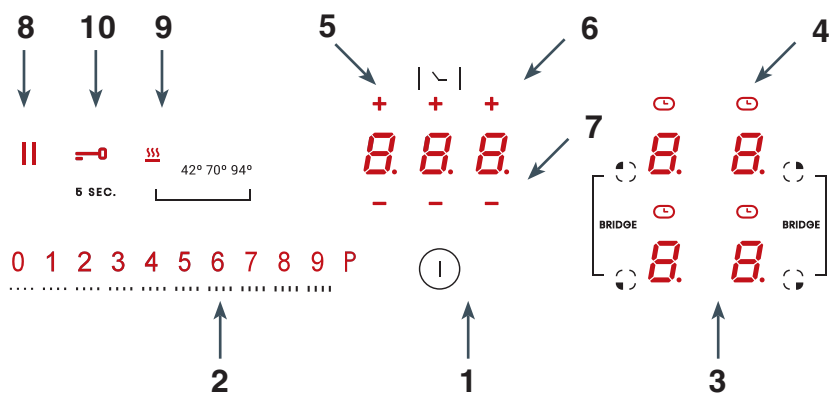

1. Senzor zapnout/vypnout desku
2. Senzor změny tepelného výkonu
3. Ukazatel varné zóny
4. Senzor aktivace hodin
5. Ukazatel hodin
6. Senzor „+“ hodin
7. Senzor „-“ hodin
8. Čidlo funkce Pauza
9. Čidlo funkce ohřívání
10. Senzor klíč

INSTALOVÁNÍ

► Příprava desky nábytku do vestavění varné desky

- Stolní deska musí být plochá a správně nivelovaná . Je nutné utěsnit a zajistit stolní desku od strany stěny před zalitím a vlhkem.
- Nábytek musí mít překližku a lepidla do jejího přilepení odolné vůči teplotě 100°C. Nesplnění této podmínky může způsobit deformaci povrchu anebo odlepení překližky.
- Hrany otvoru musí být zabezpečené odolným materiálem vůči pohlcování vlhkosti.
- Pod spodem varné desky ponechtejete nejméně 25 mm volného prostoru, aby umožnit odpo- vídající cirkulaci vzduchu a rovněž z důvodu vyhnutí se přehřátí povrchu okolo varné desky.
- Otvor v desce provedte v souladu s uvedenými rozměry na výkr. 1.

①

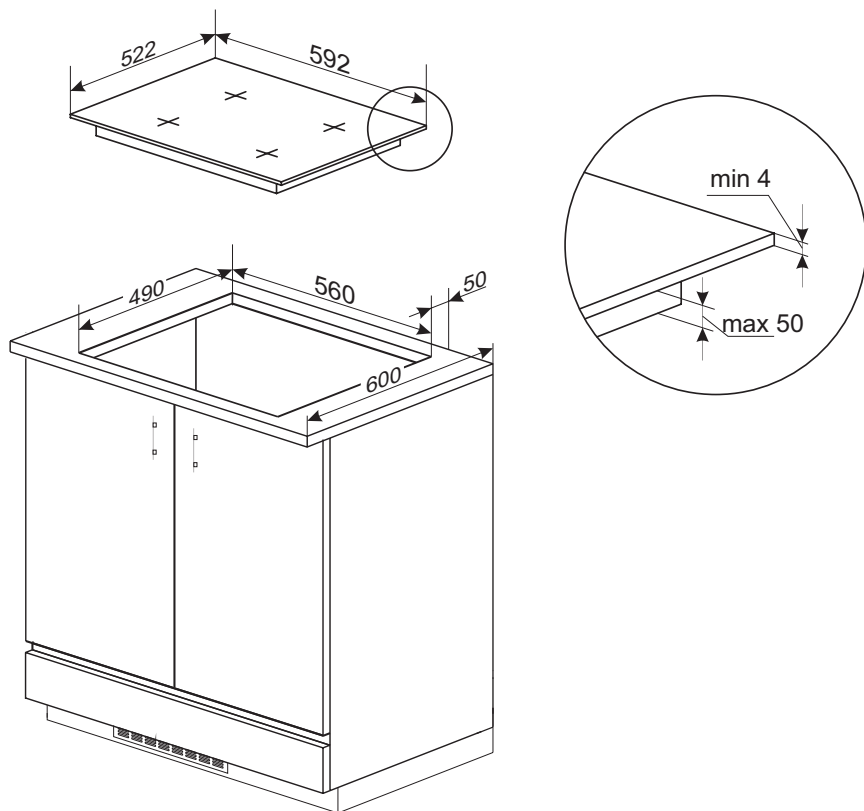

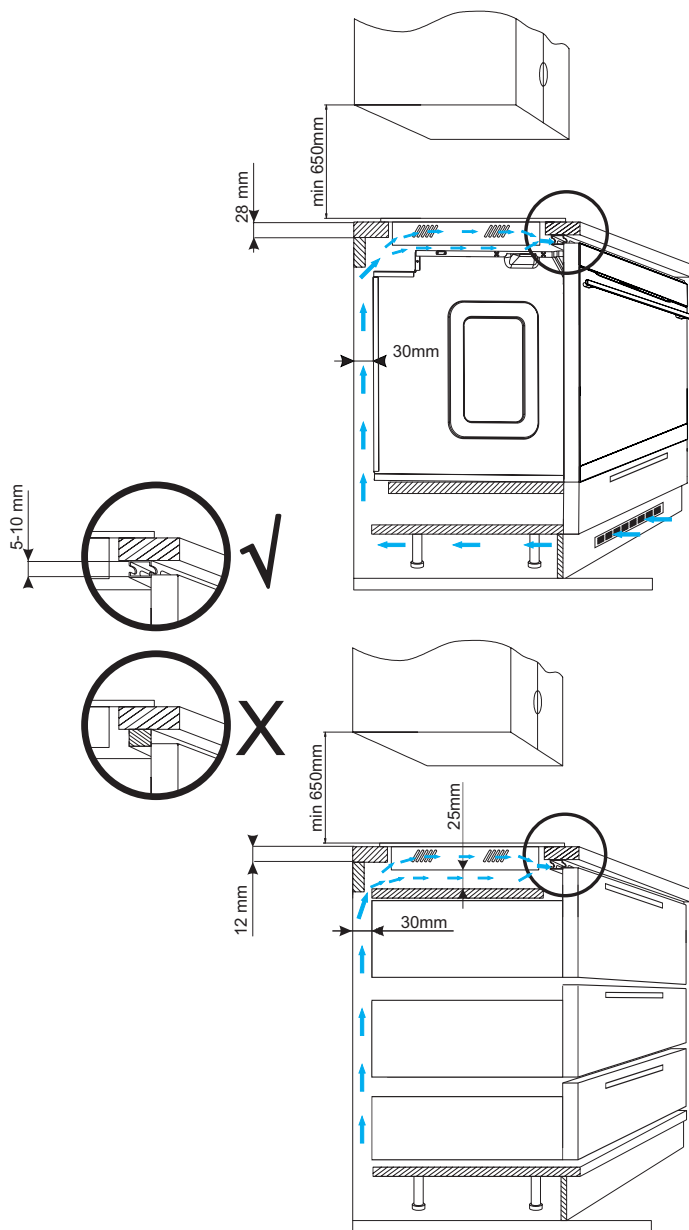

Je zakázané připevnění varné desky nad pečící troubou bez ventilace.

INSTALOVÁNÍ

Instalování desky

- provést spojení desky elektrickým vodičem podle připojeného schématu spojení
- očistěte stolní desku z prachu, vložte desku do otvoru a silně přitlačte k stolní desce.

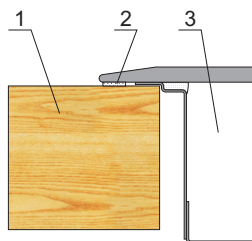

- 1 - stolní deska
- 2 - těsnění desky
- 3 - keramická deska

Montáž těsnění

V závislosti na modelu bylo těsnění namontováno výrobcem (obr. 1)

Pokud těsnění nebylo namontováno výrobcem, postupujte následovně:

Před instalací zařízení do otvoru v pracovní desce by mělo být na spodní stranu varné desky namontováno těsnění dodané s výrobkem (obr. 2).

Za tímto účelem nejprve odstraňte ochrannou fólii z těsnění a následně ji přilepte co nejbližší k okraji desky (obr. 3, 4).

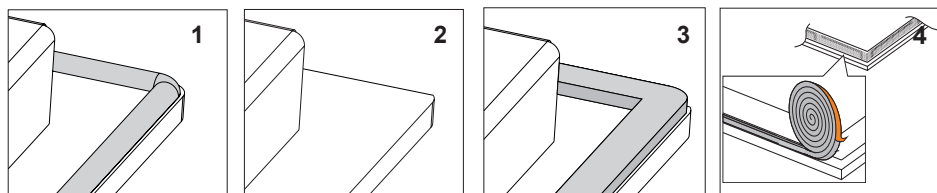

Vestavba zařízení bez těsnění je zakázána.

Umístěte varnou desku symetricky v otvoru tak, aby vzdálenosti mezi varnou deskou a okrajem kuchyňské desky byly na každé straně stejné (obr.5).

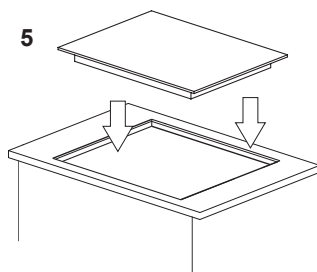



► Připojení varné desky k elektrické instalaci

Pozor!

Připojení k instalaci může provést pouze kvalifikovaný instalatér mající příslušná oprávnění. Zakazuje se samovolné provádění předělávání anebo změn v elektrické instalaci.

► Pokyny pro instalatéra

Varná deska je vybavená přípojnou lištou umožňující volbu odpovídajících spojů pro konkrétní druh napájení elektrickou energií.

Přípojná lišta umožňuje následující spojení:

- jednofázové 220-240 V ~
- dvoufázové 380-415 V 2N ~

Připojení varné desky k příslušnému napájení je možné provedením přemostění svorek na přípojně liště v souladu s umístěným schématem spojů. Schémata spojů je rovněž umístěný na spodní části dolního krytu. Přístup do přípojně lišty je možný po otevření svorkovnicové skřínky. Pamatujte o správném výběru připojovacího vodiče, berouce do úvahy druh připojení a jmenovitý výkon varné desky.

Pozor!

Pamatujte o nutnosti připojení ochranného obvodu ke svorce přípojně lišty, označené znakem  Elektrická instalace napájející varnou desku musí být zabezpečená příslušně zvoleným zabezpečením a jako dodatečné zabezpečení napájecí linie může být vybavená odpovídajícím vypínačem, který umožňuje vypnutí proudu v havarijní situaci.

Před provedením připojení varné desky k elektrické instalaci, je nutné se seznámit s informacemi nacházejícími se na popisečném štítku a schématu připojení.

Jiný způsob připojení varné desky než je ukázaný v schématu může způsobit její poškození.

POZOR! Instalatér je povinen vydat uživateli „osvědčení o připojení výrobku k elektrické instalaci“ (nachází se v záručním listu). Po ukončené instalaci instalatér je také povinen umístit informaci o způsobu provedeného připojení:

- jednofázovém, dvoufázovém anebo trojfázovém,
- průřezu připojovacího vodiče,
- druhu použitého zabezpečení (druh pojistky).

INSTALOVÁNÍ

SCHÉMA PŘÍPUSTNÝCH ZAPOJENÍ Pozor! Napětí výhřevných elementů 220-240/380-415V

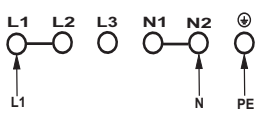
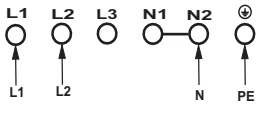
Pozor! V případě každého spoje, ochranný vodič musí být spojený se svorkou ⊕		Typ / průřez vodiče	Ochranná pojistka
1	Pro síť 220-240 V připojení jednofázové s neutrálním vodičem, svorky L1 a L2 spojené můstkem, neutrální vodič do N, ochranný vodič do ⊕	1N~ 	HO5VV-FG 3X 4 mm ² min. 30 A
2*	Pro síť 220-240/380-415V dvoufázové připojení s neutrálním vodičem, neutrální vodič do N, ochranný vodič do ⊕	2N~ 	HO5VV-FG 4X 2,5mm ² min. 16 A
L1=R, L2=S, L3=T, N= svorka neutrálního vodiče, ⊕ = svorka ochranného vodiče			

* Svorky N-N jsou vnitřně spojené, není zapotřebí je můstkovat



Před prvním zapnutím varné desky

- nejdříve indukční varnou desku důkladně očistěte. Varné indukční desky ošetřujte jako skleněné povrchy,
- při prvním použití může dojít k přechodnému vylučování zápachu, proto v místnosti zapněte ventilaci anebo otevřete okno,
- obslužné činnosti provádějte při zachování bezpečnostních pokynů.

Zásady činnosti indukční zóny

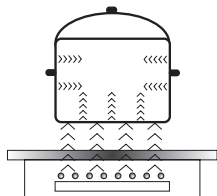

Elektrický generátor napájí cívku umístěnou uvnitř spotřebiče. Tato cívka vytváří magnetické pole, které je přenášeno na nádobu. Magnetické pole způsobuje, že se nádoba zahřívá

Tento systém předpokládá používání nádob, jejichž dna jsou citlivá na činnost magnetického pole.

Všeobecně se indukční technologie charakterizuje dvěma přednostmi:

- Teplota je emitována výlučně prostřednictvím nádoby, využití tepla je téměř maximální,
- Nevyskytuje se jev tepelné bezvládnosti, protože vaření se automaticky začíná v okamžiku umístění nádoby na varnou desku a končí se s okamžikem jejího sejmutí z varné desky.

V průběhu normálního používání varné desky mohou vzniknout zvuky různého druhu, které nemají žádný vliv na dobrou práci desky.

- Hvizd nízké frekvence. Zvuk vzniká, když je nádoba prázdná, ztrácí se po nalití vody anebo vložení pokrmu.
- Hvizd vysoké frekvence. Zvuk vzniká v nádobách, které byly vyrobené z mnoha vrstev různých materiálů a zapnutí maximálního tepelného výkonu. Tento zvuk se rovněž zesiluje, pokud současně používáme dvě anebo více varných zón na maximální výkon. Zvuk ztrácí se anebo je méně intenzivní po snížení výkonu.
- Zvuk skřípění. Zvuk vzniká v nádobách, které byly vyrobené z mnoha vrstev různých materiálů. Intenzita zvuku závisí od způsobu vaření.
- Zvuk zvonění. Zvuk vzniká během práce ventilátoru chladicího elektronického systému.

Zvuky, které mohou být slyšitelné v průběhu správné exploatace vznikají z práce chladicího ventilátoru, rozměrů nádob a materiálu, z kterého bylo vyrobené, způsobu vaření pokrmů a zapnutého tepelného výkonu.

Tyto zvuky nejsou normálním jevem a nejsou poruchami varné desky.

OBSLUHA

K indukčnímu vaření používejte pouze ferromagnetické nádoby, z materiálů jako:

- emailová ocel
- litina
- speciální nádoby z nerezavějící oceli pro indukční vaření.

Označení na kuchyňských nádobách		Zkontrolujte, zda se na etiketě nachází znak informující, že hrnek je vhodný pro indukční varné desky
	Používejte magnetické hrnce (z emailovaného plechu, ferritové nerezavějící oceli, z litiny), zkontrolujte přiložením magnetu do dna hrnce (musí přilehnout)	
Nerezavějící ocel	Nereaguje na přítomnost hrnce S výjimkou hrnců z ferromagnetické oceli	
Hliník	Nereaguje na přítomnost hrnce	
Litina	Vysoká účinnost Pozor: hrnce mohou porýsovat varnou desku	
Emailová ocel	Vysoká účinnost Doporučuje se nádoby s plochým, hrubým a hladkým dnem	
Sklo	Nereaguje na přítomnost hrnce	
Porcelán	Nereaguje na přítomnost hrnce	
Nádoby měděným dnem	Nereaguje na přítomnost hrnce	

Rozměry nádob.

- Chce-li dosáhnout nejlepšího výsledku vaření, používejte nádoby s průměrem dna (ferromagnetickou částí) odpovídající velikosti varného pole.
- Používání nádob s průměrem dna menším než varné pole snižuje výkonnost varného pole a prodlužuje dobu vaření.
- Varná pole mají spodní mez možnosti zjišťování nádoby, která závisí na průměru ferromagnetické části dna nádoby a materiálu, ze kterého je nádoba vyrobena. Použití nevhodné nádoby může způsobit, že varná pole nezjistí nádobu.



OBSLUHA

- Po zapojení varné desky do elektrické sítě začne blikat symbol pauzy **||** po dobu 120 sekund, to se spotřebič inicializuje. Až přestane blikat, tak je varná deska připravena k použití.
- Varná deska je vybavená elektronickými čidly, která zapínáme přidržením prstu alespoň 1 sekundu.
- Při každém zapnutí senzoru se ozve pípnutí.
- Na senzoru se může přímo zvolit příslušná hodnota výkonu ohřevu stisknutím libovolného místa senzoru změny výkonu ohřevu **0..5..9**.



Na povrch čidel nepokládejte žádné předměty (může být vyvolané ohlášení poruchy), tyto povrchy udržujte neustále v čistotě.

Zapnutí varné desky

Čidlo zapnout/vypnout **ⓘ** musí být přidržené prstem nejméně 1 sekundu. Varná deska je aktivní, když na displeji zóny, na níž stojí hrnec, tlumeně svítí číslice „0“.



Pokud se do 20 sekund na varnou zónu nepoloží nádoba, tak se varná deska vypne.

Zapnutí varné zóny

1. Zapněte desku senzorem **ⓘ**
2. Postavte hrnec na požadovanou varnou zónu.
3. Nádoba bude automaticky detekována a příslušný ukazatel dané varné zóny začne ukazovat „0“. Přesuňte prst po senzoru **0..5..9**, začněte zleva, abyste vybrali příslušný výkon zóny (na ukazateli se zobrazuje vybraný výkon).
4. Zóna je již aktivována.



Pokud bude deska automaticky detekovat dva nebo více hrnců, dotkněte se ukazatele **B zodpovědného za vybranou varnou zónu.**



Varná zóna je aktivní, pokud se na jejím ukazateli zobrazuje číslice nebo písmeno, znamená to, že zóna je připravena k provedení nastavení topného výkonu.

OBSLUHA

Vypínání varných zón

- Varná zóna musí být aktivní. Desetinná tečka svítí.
- Přesouvajícе prstem vlevo po čidle 0..5..9 snižujeme stupeň výkonu do „0”.



Po cca 10 sekundách varná zóna přestává být aktivní.

Varná zóna je horká, na ukazateli varné zóny **B** v průběhu cca 10 sekund svítí písmeno „H” střídavě s číslicí „0”, a následovně pouze písmeno „H”.

Vypnutí celé varné desky

- Varná deska je v provozu, když je zapnuta alespoň jedna varná zóna.
- Stlačením čidla zapnutí/vypnutí  vypínáme celou varnou desku.



Jestliže je varná zóna horká, na ukazateli varné zóny **B** se svítí písmeno "H"-symbol zbytkového tepla.



Pokud se do 20 sekund na varnou zónu nepoloží nádoba, tak se varná deska vypne.

Power Booster „P“

Power Booster spočívá ve zvýšení výkonu zóny 210 × 190 – z 2100 W na 3000 W
Bridge – z 3000 na 3600 W.

- Aktivujeme varnou zónu
- Stiskneme senzor „P“ na posuvném ovladači

Aktivní booster symbolizuje písmeno „P“ na displeji zóny.



Působení funkce Power Booster je omezeno na 5 minut. Po automatickém vypnutí funkce Power Booster, varná zóna nadále hřeje s nominálním výkonem.

Power Booster budete moci znovu použít, až teplota topných prvků klesne na bezpečnou hodnotu. Tato funkce nebude spuštěna automaticky. Jestliže hrnec bude sejmutý z varné zóny v čase činnosti funkce Booster, funkce je nadále aktivní a odpočítávání času pokračuje.

Bude-li během působení Power Boosteru překročena teplota (elektronického obvodu nebo cívky) topného prvku varné zóny, tak se tato funkce automaticky vypne. Varná zóna se vrací k nominálnímu výkonu.



OBSLUHA

Ovládání funkce Power Booster

Varné zóny jsou propojeny svisle do dvojic. Celkový výkon je dělený v okruhu těchto párů. Pokus o zapnutí funkce Power Booster pro obě varné zóny v rámci jedné dvojice by vedla k překročení maximálního možného výkonu. V takovém případě tepelný výkon první aktivované tepelné zóny bude snížený do pokud možno co největší úrovně.





Jestliže zapínáme funkci Power Booster, je celkový výkon příliš velký, tepelný výkon druhé zóny v páru bude automaticky zredukovaný. Hodnota redukováného tepelného výkonu závisí na velikosti používaných hrnců.

Funkce dětské pojistky

Funkce blokády slouží k tomu, aby chránila varnou desku před nechtěným uvedením do provozu dětmi, a její zapnutí je možné po odblokování.

Blokování varné desky

Zámek lze zapnout, jen když je zapnutá deska. Po zapnutí desky senzorem  stiskněte senzor , dokud neuslyšíte pípnutí. Symbol uzamčení svítí jasněji, když je zámek aktivní. Jsou-li zóny horké, budou se zobrazovat písmena „H“.





Zamykání desky je třeba provést během 10 s od zapnutí a nelze se dotýkat žádných jiných senzorů, než jsou popsány. V opačném případě varná deska nebude zablokovaná.



Varná deska zůstává zablokovaná až do odblokování, a to i tehdy, jestliže panel varné desky je zapínaný a vypínaný. Odpojení desky od napájecí sítě způsobí vypnutí blokády desky.

Odblokování varné desky na stále

Po zapnutí panelu desky senzorem  svítí symbol uzamčení na senzoru  jasněji. Chcete-li varnou desku odemknout, stiskněte senzor uzamčení , dokud neuslyšíte zvukový signál. Po odemčení svítí symbol blokády slaběji.



Odblokování varné desky proveďte v průběhu 10 s a nestlačujte žádná jiná čidla než uvedená. Jinak se varná deska neodemkne.

Byl-li ovládací panel varné desky správně odemčen, pak na všech displejích začne po stisknutí senzoru  blikat tečka. Jestliže jsou zóny horké, bude promítané písmeno „H“.

Ukazatel zbytkového tepla

Jakmile se vypne horká varná zóna, zobrazí se „H“ jako indikace „varná zóna je horká!“.

Ukazatel zbytkového tepla „H“

Po ukončení vaření zůstává sklo indukční desky v oblasti dané varné zóny nadále horké, nazývá se to zbytkové teplo.

Pokud je teplota skla vyšší než 60 °C*, na ukazateli této zóny se zobrazuje symbol „H“.



* Hodnoty teplot jsou orientační

Po dobu fungování ukazatele zbytkového tepla se nedotýkejte varné zóny vzhledem k možnosti popálení ani na ni nestavějte předměty citlivé na teplo!

Při výpadku elektrického proudu se ukazatel zbytkového tepla „H“ již nezobrazuje. I přesto mohou být varné zóny ještě horké!

Omezení doby provozu

Pro zvýšení pracovní spolehlivosti je indukční varná deska vybavená omezovačem času práce pro každou z varných zón. Maximální dobu provozu můžete nastavit podle naposledy vybraného stupně tepelného výkonu. Jestliže delší dobu neměníme stupeň tepelného výkonu (viz tabulka), pak se daná varná zóna automaticky vypne a je aktivovaný ukazatel zbytkového tepla. Můžete však kdykoli zapnout a ovládat jednotlivé varné zóny v souladu s návodem k používání.

Stupeň tepelného výkonu	Maximální doba provozu v minutách
-- = ≡	480
1	516
2	402
3	318
4	258
5	210
6	138
7	138
8	108
9	90
P	5



OBSLUHA

Funkce automatického přehřívání

- Zvolená varná zóna **B** musí být aktivní, nastavené na úroveň „0.“ (desetinná tečka se svítí).
- Na senzoru **0..5..9** přejetím palcem doprava nastavujeme libovolný stupeň ohřevu a pak na tom místě přidržíme senzor 3 sekundy, dokud se neobjeví písmeno „A“

Na ukazateli stupně výkonu dané varné zóny, se střídavě ukazuje písmeno „A“ a uživatelem požadovaný stupeň výkonu.

Po uplynutí času dodávání dodatkového výkonu, se varná zóna automaticky přepojí na požadovaný stupeň výkonu, který bude ukázaný na ukazateli.



Jestliže po zapnutí funkce automaticky rychlého přehřívání, bude nastavené čílo volby stupně výkonu v poloze „0“ déle než 3 sekundy tzn., nebude provedená volba stupně výkonu, funkce automaticky rychlého přehřívání se vypne.



Jestliže nádoba z varné zóny bude sejmutá a opětovně umístěná před uplynutím času trvání automaticky přehřívání, přehřívání s dodatečným výkonem bude uskutečněné do konce.

Stupeň tepelného výkonu	Doba trvání automatického přehřívání dodatečným výkonem (v sekundách)
— = ≡	-
1	48
2	144
3	230
4	312
5	408
6	120
7	168
8	216
9	-

Funkce hodin

Programovací hodiny usnadňují proces vaření díky možnosti zaprogramování času činnosti varných zón. Může rovněž sloužit jako minutka.

Zapnutí hodin

Programující hodiny nastavují proces vaření díky možnosti zaprogramování času činnosti varných zón. Tuto funkci je možné zapnout pouze při vaření (když je tepelný výkon větší než „0“). Funkci hodin lze zapnout pro všechny čtyři varné zóny. Hodiny lze nastavit v rozsahu 0:01 až 1:59 s krokem 1 minuta. Varná zóna se automaticky vypne po uplynutí zadaného času.

Chcete-li nastavit na hodinách čas:

- Čídlom **B** zvolte varnou zónu a čídlom **0..5..9** nastavte tepelný výkon v rozsahu 1-9. Na displeji svítí zvolený tepelný výkon v rozsahu od 19 s desetinnou tečkou (např. „4.“)
- následovně v čase 10 sek je nutné zvolit čílo aktivace hodin **C**. Na displeji hodin se zobrazí číslice **B B B**.
- po aktivaci hodin nastavte čas pomocí senzorů **+** a **-**. První dva displeje vpravo ukazují zbývající minuty do vypnutí zóny a až bude čas menší než jedna minuta, tak se budou zobrazovat sekundy. Displej vlevo ukazuje zbývající hodiny.

OBSLUHA



V každém okamžiku vaření můžete změnit naprogramovanou dobu jeho trvání. Chcete-li aktivovat hodiny používané varné zóny, dotkněte se symbolu hodin těsně pod ukazatelem výkonu dané zóny  a pak lze senzory **+** nebo **-** nastavit čas.

Čas zbývajících do konce vaření můžete zjistit kdykoli. Dotkněte se ukazatele hodin ; aktivní čas fungování hodin pro danou zónu se signalizuje pulsujícím senzorem .

Až uplyne zadaný čas vaření, varné pole se vypne a zazní zvukové znamení. Můžete jej vypnout dotknutím libovolného senzoru. Alarm se vypne automaticky po 2 minutách.

Chcete-li hodiny vypnout dříve, dotkněte se ukazatele , pak hodiny vynulujte senzorem **-**, dokud se neukáže „000“.

Hodiny jako časovač

Funkci hodin můžete použít jako nezávislou kuchyňskou minutku, která neovládá žádnou zónu. Chcete-li nastavit nezávislou minutku, proveďte všechny kroky z popisu nastavení funkce hodin s tím rozdílem, že nebudete vybírat žádnou zónu, tj. hned po zapnutí desky se dotkněte senzoru aktivace hodin  a nastavte čas. Činnost minutky bude signalizována pulsujícím senzorem . Časovač vypnete stejným způsobem jako vypnutí funkce hodin při naprogramované zóně.









Funkce přihřívání

Funkce přehřívání pokrmu udržuje teplotu připraveného jídla na varné zóně. Vybraná varná zóna je zapnuta na nízký tepelný výkon. Díky této funkci budeme mít teplý uvařený pokrm k jídlu, který nemění svoji chuť a nepřipaluje dno hrnce. Tuto funkci je možné využít k rozpouštění másla, čokolády apod.

Podmínkou správného využití této funkce je použití odpovídajícího hrnce s plochým dnem, aby byla teplota hrnce důkladně měřená čidlem, které je umístěno ve varné zóně. Funkci podhřívání pokrmu můžeme zapnout na každé varné zóně. Z mikrobiologického důvodu se nedoporučuje příliš dlouhé udržování pokrmu v teple, proto také tuto funkci dotykový panel vypíná po 2 hodinách.

Na varné zóně můžeme nastavit 3 úrovně teploty ohřevu 42 °C, 70 °C a 94 °C.

Zapnutí funkce podhřívání se provádí následujícím způsobem:

- po zvolení příslušné zóny čidlem  stlačíme čidlo funkce přehřívání , co je signalizované rozsvícením na displeji vodorovného znaku () - znamená to zvolení úrovně ohřevu 42 °C,
- stlačíme čidlo funkce přehřívání  podruhé, co je signalizované rozsvícením na displeji dvojitého vodorovného znaku () - znamená to zvolení úrovně ohřevu 70 °C,
- stlačíme čidlo funkce přehřívání  potřetí, co je signalizované rozsvícením na displeji trojitého vodorovného znaku () - znamená to zvolení úrovně ohřevu 94 °C,
- funkci ohřívání lze kdykoliv vypnout senzorem , dokud sensor nezhasne.



OBSLUHA

Funkce Stop'n go „II“

Funkce Stop'n go funguje jako standardní pauza. Díky ní je možné v libovolném okamžiku zastavit činnost varné desky a vrátit se k dřívějším nastavením.

Chcete-li **zapnout funkci stop'n go**, musí být zapnuta alespoň jedna varná zóna. Následovně stlačujeme čidlo **II**. Na všech ukazatelích varných zón **B** se rozsvítí symbol **II** a senzor aktivující pauzu svítí silněji.

Chcete-li **vypnout funkci stop'n go** je potřebné opětovně stlačit čidlo **II**, signalizační dioda začíná blikat, a následovně stlačit libovolné čidlo **B**. Na ukazatelích varných zón **B** se rozsvítí nastavení, která byla nastavena před zapnutím funkce stop'n go.

Autobridge

Díky funkci Autobridge můžete ovládat 2 varné zóny varné desky jako jednu zónu ohřevu. Funkce Autobridge je velmi pohodlná, zejména, když ji používáte pro vaření v hrncích typu pekáč.

Tato funkce se spouští automaticky po nastavení, na pravé a levé varné zóně pekáče. Na horním ukazateli se rozsvítí symbol „**II**“ a na spodním ukazateli se zobrazí číslice „**0**“. Pak přesunutím prstu přes senzor změny tepelného výkonu **0..5..9** nastavte libovolný tepelný výkon.

Tuto funkci lze také zapnout ručně, stačí současně stisknout 2 senzory volby varné zóny **B** vpravo nebo vlevo. Na horním ukazateli se rozsvítí symbol „**II**“ a na spodním ukazateli se zobrazí číslice „**0**“. Pak přesunutím prstu přes senzor změny tepelného výkonu **0..5..9** nastavte libovolný tepelný výkon.



Od tohoto okamžiku ovládáte dvě varné zóny pomocí jednoho senzoru.

Chcete-li **vypnout funkci Autobridge** je nutné opětovně současně stlačit 2 čidla volby varné zóny **B**, s jejichž pomocí byla funkce Autobridge uvedena do provozu. Na displejích se rozsvítí číslice „**0**“.



Od tohoto okamžiku varné zóny fungují samostatně.

UŽIVATELSKÁ NABÍDKA



Spuštění uživatelské nabídky je k dispozici výhradně 2 minuty od okamžiku zapojení varné desky do elektrické sítě.

- Spuštění desky senzorem ⓘ zapnout/vypnout
- Opětovné stisknutí senzoru ⓘ zapnout/vypnout a přidržení po dobu 3 sekund, dokud se deska nevypne a dioda senzoru || Pauza nezačne blikat.
- Stisknutí a přidržení senzoru Pauza a postupné mačkání senzoru levého předního pole, levého zadního pole, pravého zadního pole a pravého předního pole. Během tohoto kroku celou dobu přidržujeme senzor || Pauza
- Po správném provedení aktivačních kroků nabídky ukáže ukazatel levé zadní zóny hodnotu „U0“.

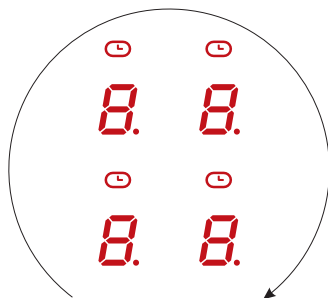

U0 – Power Choice

U2 – Hlasitost signálu po stisknutí senzoru

U3 – Hlasitost signálu upozornění (např. alarm)

U4 – Jas displejů

U5 – Animace během odpočítávání časovače

U6 – Hob&Go

U7 – Doba, po kterou deska informuje o ukončení odpočítávání (časovač, minutka)

- Stiskneme U zobrazované na ukazateli levé zadní zóny.
- Abychom si vybrali například funkci „U4“, přejedeme prstem po posuvníku (slider) 0..5..9
- Pak stiskneme ukazatel hodin 8. 8. 8., abychom změnili hodnotu funkce.
- Nastavení funkce změníme přesunutím prstu po posuvníku 0..5..9.
- Akceptace nastavení se provádí přidržení senzoru ⓘ.



FUNKCE	NASTAVENÍ
U0	Nabídka 2,8 kW, 3,7 kW, 6,0 kW, 7,4 kW (maximální výkon).
U2	0 – bez zvuků, 1 – minimální hlasitost, 2 – střední hlasitost, 3 – maximální hlasitost
U3	od 0 – minimální hlasitost až po 3 – maximální hlasitost
U4	od 0 – maximální jas po 9 – minimální jas
U5	0 – bez animace, 1 – animace při odpočítávání mezi 59 s a 0 s
U6	0 – funkce Hob&Go vypnuta 1 – funkce Hob&Go zapnuta
U7	0 – zvukové znamení trvá 120 s, 1 – zvukové znamení trvá 10 s, 2 – bez zvukového znamení.



Nelze vypnout zvuk při zapínání/vypínání varné desky.



V případě změny nastavení Power Choice vede stisknutí senzorů v rozsahu 0 až 4 ke snížení nastavení, kdežto stisknutí senzorů v rozsahu 5 až 9 zvyšuje nastavení.

ČIŠTĚNÍ A ÚDRŽBA

Péče uživatele o průběžné udržování varné desky v čistotě, jak rovněž její údržba, mají výrazný vliv na prodloužení bezporuchového exploatačního období.



Při čištění keramické tabule jsou závazné identické zásady co v případě skleněného povrchu. V žádném případě nepoužívejte brusných anebo agresivních čisticích prostředků ani písku do drhnutí, či houbičky s drsným povrchem. Nepoužívejte také čisticí zařízení vyvíjejících páru na účely čištění.

Čištění po každém použití

- **Slabé, nepřipálené nečistoty setřete vlhkou utěrkou bez čisticího přípravku.** Použití prostředku na mytí nádobí může způsobit výskyt modravého přebarvení. Tyto tvrdošijné skvrny není vždy možné odstranit při prvním čištění a to i při použití speciálního čisticího prostředku.
- **Silně přichycené nečistoty odstraňujte ostrou škrabkou. Poté varný povrch setřete vlhkou utěrkou.**

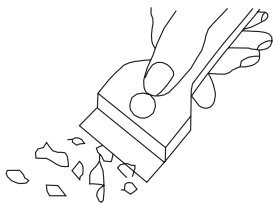

Škrabka na čištění varné desky

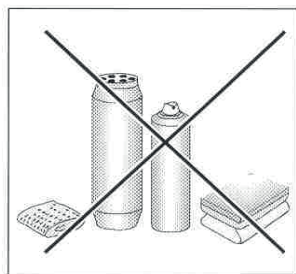

Odstraňování skvrn

- **Světlé skvrny s perlovým odstínem (zůstatek hliníku)** je možné odstraňovat z ochlazené varné desky pomocí speciálního čisticího přípravku. Zůstatky vápenatých substancí (např. po vykypění vody) je možné odstraňovat octem anebo speciálním čisticím přípravkem.
- Při odstraňování cukru, pokrmů s obsahem cukru, umělých hmot a hliníkové folie není možné vypínat dané varné pole! Okamžitě důkladně z horkého varného pole seškrabujte zbytky (v horkém stavu) ostrou škrabkou. Po odstranění nečistot je možné varnou desku vypnout a již zchlazenou varnou desku dočistit speciálním čisticím přípravkem.

Speciální čisticí přípravky je možné koupit v obchodních domech, speciálních elektrotechnických obchodech, drogeriích, v potravinářských obchodech a kuchyňských salonech. Ostré škrabky je možné koupit v obchodech pro kutily, jak rovněž v obchodech se stavebním materiálem, jak rovněž v obchodech s malířským příslušenstvím.



ČIŠTĚNÍ A ÚDRŽBA

Nikdy nenanášejte čisticí přípravek na horkou varnou desku. Nejlépe umožněte čisticím přípravkům trochu oschnout a teprve potom je setřete na mokro. Eventuální zůstatky čisticího přípravku setřete vlhkou utěrkou před opětovným nahřáním. V opačném případě mohou působit leptavě.

V případě nesprávného zacházení s keramickou tabulí varné desky neneseme odpovědnost z titulu záruky!

Pozor!

Jestliže ovládání z jakéhokoliv důvodu již není možné obsluhovat ve stavu zapnutí varné desky, tehdy vypněte existující hlavní vypínač anebo vyšroubujte odpovídající pojistku a obraťte se na servis.

Pozor!

V případě výskytu prasknutí anebo zlámání keramické tabule musíte varnou desku okamžitě vypnout a odpojit od sítě. Z tohoto důvodu vypněte pojistku anebo vyjměte zástrčku ze zásuvky. Poté se obraťte na servisní službu.

Periodické prohlídky

Mimo činnosti, které mají za úkol běžné udržování čistoty varné desky je dále potřebné:

- provádět periodickou kontrolu činnosti ovládacích elementů a pracovních soustav varné desky. po uplynutí záruky, nejméně jednou za dva roky, objednejte v středisku servisní obsluhy technickou prohlídku varné desky,
- odstraňte zjištěné provozní poruchy,
- proveďte periodickou údržbu pracovních soustav varné desky.

Pozor!

Veškeré opravy a regulační činnosti provádějte prostřednictvím vhodného střediska servisní obsluhy anebo instalátérem, který vlastní příslušná oprávnění.

ČINNOST V HAVARIJNÍCH SITUACÍCH

V každé havarijní situaci proveďte následující:

- vypněte pracovní soustavy varné desky
- odpojte elektrické napájení
- přihlaste opravu
- Některé drobné poruchy si může uživatel odstranit sám, pokud se bude řídit pokyny uvedenými v níže umístěné tabulce; předtím než se obrátíte na oddělení obsluhy zákazníka anebo servisu zkontrolujte postupně body v tabulce.

PROBLÉM	PŘÍČINA	POSTUP
1. Spotřebič nefunguje	- výluka dodávky elektrického proudu	- zkontrolujte pojistku domácí instalace, spálenou vyměňte
2. Spotřebič nereaguje na zaváděné hodnoty	- dotykový panel nebyl zapnutý	- zapněte
	- příliš krátce bylo stlačováno tlačítko (méně než 1 sekundu)	- o něco déle stlačujte tlačítka
	- současně bylo stlačeno více tlačítek	- vždy stlačujte pouze jedno tlačítko (s výjimkou kdy vypínáme varnou zónu)
3. Spotřebič nereaguje a vydává dlouhý zvukový signál	- nesprávná odsluha (bylo stlačeno nevhodné čidlo anebo příliš rychle)	- opětovně uveďte do provozu varnou desku
	- čidlo (a) zakryté(á) anebo zašpiněné(á)	- odkryjte anebo očistěte čidla
4. Celý spotřebič se vypíná	- po zapnutí nebyly zavedené žádné hodnoty v čase delším než 10 s	- opětovně zapněte dotykový panel a okamžitě zaveďte údaje
	- čidlo (a) zakryté(á) anebo zašpiněné(á)	- odkryjte anebo očistěte čidla
5. Jedna varná zóna se vypíná, na displeji se svítí písmeno „H”	- omezení času práce	- opětovně zapněte varnou zónu
	- čidlo (a) zakryté(á) anebo zašpiněné(á)	- odkryjte anebo očistěte čidla
	- přehřátí elektronických elementů	



PROBLÉM	PŘÍČINA	POSTUP
6. Nesvítil ukazatel zbytkového tepla, mimo že varné zóny jsou ještě horké.	- výluka v dodávce proudu, spotřebič byl odpojený od sítě.	- ukazatel zbytkového tepla bude opětovně fungovat teprve po nejbližším zapnutí a vypnutí ovládacího panelu.
7. Prasknutí v keramické varné desce.	 Nebezpečí! Okamžitě odpojte varnou desku od sítě (pojistka). obraťte se na nejbližší servis.	
8. Pokud vada ještě nebyla odstraněna.	Odpojte varnou desku od sítě (pojistka!). obraťte se na nejbližší servis. Důležité! Zákazník odpovídá za správný stav spotřebiče a jeho odpovídající používání v domácnosti. Jestliže z důvodu chyby v obsluze objednáte servis, tehdy taková návštěva v záruční lhůtě bude pro Vás spojena s náklady. Za škody způsobené nedodržením tohoto návodu nemůžeme bohužel odpovídat.	
9. Indukční varná deska vyluzuje chraplavé zvuky.	Je to normální jev. Pracuje ventilátor chladící elektronické soustavy.	
10. Indukční varná deska vydává zvuky, které se spojují s hvizdy.	Je to normální jev. V souladu s frekvencí práce cívek v průběhu používání několika varných zón, při maximálním výkonu varná deska vydává lehký hvizd.	
11. Varná deska nefunguje, varné zóny se nedají zapnout a nefungují	- závada elektroniky	- desku resetujte, na několik minut ji odpojte od sítě (vyjměte pojistku instalace).
12. Zobrazení symbolu E na displeji varné zóny.	- poruchy měření v obvodu teplotního čidla.	- vypněte a znovu zapněte varnou desku

TECHNICKÉ ÚDAJE

Jmenovité napětí	220-240V/380-415V ~50/60Hz 2N
Jmenovitý výkon varných desek:	7,35 kW
Model:	3IF-ZONE40AC.2 3IF-ZONE40AC.2B
- indukční varné pole :	
- indukční varné pole : 220 x 190 mm	2100 W
- indukční varné pole Booster: 220 x 190 mm	3000 W
Rozměry	592 x 522x 54;
Hmotnost	ca.10,7 kg;

Splňuje požadavky norem EN 60335-1; EN 60335-2-6, které platí v Evropské unii.



VÁŽENÝ ZÁKAZNÍK,

Varná doska je spojením výnimočnej jednoduchosti v používaní a skvelej účinnosti. Po prečítaní návodu nebude obsluha varnej dosky problémom.

Bezpečnosť a funkčnosť varnej dosky, ktorá opustila továreň, boli pred zabalením dôkladne preverené na kontrolných stanovištiach.

Vážený zákazník, prosíme Vás, aby ste si pred uvedením zariadenia do prevádzky pozorne prečítali tento návod. Dodržiavanie v ňom uvedených pokynov Vás ochráni pred nesprávnym používaním.

Návod na obsluhu si uschovajte a skladujte tak, aby bol vždy po ruke.

Dôkladne dodržiavajte návod na obsluhu z dôvodu vyhnutia sa nehodám.

Pozor!

Spotrebič používajte len po prečítaní tohto návodu.

Prístroj bol skonštruovaný len na účely varenia. Akékoľvek iné využitie (napr. na vykurovanie miestnosti) nezodpovedá jeho charakteristike a môže byť nebezpečné.

Výrobca si vyhradzuje právo zaviesť zmeny, ktoré nemajú vplyv na prevádzku prístroja.

OBSAH

BEZPEČNOSTNÉ POKYNY POUŽÍVANIA	32
POPIS VÝROBKU	37
INŠTALÁCIA	38
OBSLUHA	43
UŽIVATELSKÁ NABÍDKA	54
ČISTENIE A UDRŽBA	56
ODSTRANOVANIE PORÚCH	58
TECHNICKÉ ÚDAJE	60

BEZPEČNOSTNÉ POKYNY POUŽÍVANIA

Pozor. Spotrebič a jeho dostupné časti sú počas používania horúce. Možnosti dotknutia výhrevných prvkov musí byť venovaná mimoriadna pozornosť. Deti mladšie ako 8 rokov sa nemôžu pohybovať v blízkosti spotrebiča bez stáleho dozoru.

Tento spotrebič nie je určený pre používanie deťmi mladšími ako 8 rokov a osobami so zníženými fyzickými, zmyslovými alebo mentálnymi obmedzeniami, či bez praktických skúseností a vedomostí, pokiaľ nie je zaistený ich dohľad a inštruktáž zodpovednou osobou, ktorá zaručí ich bezpečie. Nedovoľte deťom aby sa so spotrebičom hrali. Upratovanie a obslužné činnosti nemôžu byť vykonávané deťmi bez dozoru.

Pozor. Príprava pokrmov na varnej doske s použitím tuku bez dozoru môže byť nebezpečné a môže spôsobiť požiar.

NIKDY nehaste oheň vodou. Vypnite spotrebič a prikryte plameň napr. pokrývkou alebo nehorľavou dekou.

Pozor. Nebezpečenstvo požiaru: nehromad'te veci potrebné k vareniu na ploche.



Pozor. Ak povrch varnej dosky je prasknutý, vypnite prístroj, aby ste sa vyhli nebezpečenstvu úrazu elektrickým prúdom.

Odporúčame nenechávať na povrchu dosky kovové predmety ako nože, vidličky, lyžice a pokrievky, inak budú horúce.

Po použití vypnite varnú dosku ovládačom a nespoľiehajte sa na detektor nádoby.

Zariadenie neovládajte vonkajšími hodinami alebo nezávislým systémom diaľkového ovládania.

K čisteniu spotrebiča nie je dovolené používať zariadenia pre čistenie parou.

BEZPEČNOSTNÉ POKYNY POUŽÍVANIA

- Pred prvým použitím indukčnej varnej dosky si pozorne preštudujte tento návod na obsluhu. Vďaka tomu si zaistíte bezpečnú prevádzku varnej dosky a zabránite jej poškodeniu.
- Ak indukčnú varnú dosku používate v tesnej blízkosti rádia, televízora alebo iného vyžarujúceho prístroja, overte či panel s tlačidlami správne funguje.
- Varnú dosku by mal inštalovať oprávnený inštalatér – elektrotechnik.
- Dosku neinštalujte v blízkosti chladiacich zariadení.
- Nábytok, do ktorého inštalujete varnú dosku, musí byť odolný voči teplotám cca 100°C. Vzťahuje sa to na preglejky, okraje, povrchy, ktoré sú vyrobené z plastickej hmoty, lepidlá a laky.
- Varnú dosku používajte až po jej vstavaní do nábytku. Vďaka tomu budete chránení pred nebezpečným dotykom častí ktoré zostávajú pod napätím.
- Opravu elektrických zariadení môžu vykonávať len odborníci. Neodborné opravy môžu byť pre užívateľa nebezpečné.
- Prístroj je odpojený od hlavného prívodu elektrickej energie len vtedy, ak je vypnutá poistka alebo ak zástrčka je vytiahnutá zo zásuvky.
- Zástrčka napájacieho vodiča po inštalovaní varnej dosky musí byť dostupná
- Nedovoľte deťom aby sa so spotrebičom hrali.
- Toto zariadenie nie je určené na používanie osobami (vrátane detí) s obmedzenými fyzickými, zmyslovými alebo psychickými schopnosťami alebo osobami s nedostatkom skúseností a znalostí prístroja, iba ak je uskutočňované pod dohľadom inej osoby alebo v súlade s návodom na obsluhu prístroja, poskytnutými osobami zodpovednými za ich bezpečnosť.
- **Osoby s implantovanými zariadeniami na podporu životných funkcií (napr. kardio-stimulátorom, inzulínovou pumpou, alebo sluchovým prístrojom) musia sa uistiť, že indukčná varná doska (frekvenčný rozsah pôsobenia indukčnej varnej dosky činí 20-50 kHz) nebude rušiť prácu týchto prístrojov.**
- V prípade výpadku napätia v sieti všetky nastavenia budú vymazané. Po obnovení sieťového napätia odporúčame opatrnosť. Pokiaľ sú varné zóny horúce, bude zapnutý ukazovateľ zvyškového tepla „H“, a ako v prípade prvého zapnutia kľúč blokády.
- Ukazovateľ zvyškového tepla vstavaný v elektronický systém informuje o tom, či je doska ešte zapnutá a či je ešte horúca.
- Ak sa v blízkosti varnej zóny nachádza napájacia zásuvka, uistite sa, že napájací kábel sa nedotýka horúcich miest.
- Počas varenia na tuku alebo oleji nenechávajte dosku bez dozoru, pretože tieto látky predstavujú nebezpečenstvo požiaru.
- Nepoužívajte plastové nádoby, alebo nádoby z hliníkovej fólie (alobalu). Pri vysokých teplotách sa tavia a môžu poškodiť keramickú tabuľu.
- Cukor, kyselina citrónová, soľ, atď. v tepelnom bud' pevnom stave, ani plasty sa nesmú dostať do styku s horúcimi varnými zónami.
- Ak sa však na varnú zónu dostane neopatrnosťou cukor alebo plast, v žiadnom prípade nevypínajte varnú dosku, ale zoškrabte ostrou škrabkou. Chráňte si ruky pred popálením a poranením.



BEZPEČNOSTNÉ POKYNY POUŽÍVANIA

- Na indukčnej varnej doske používajte len hrnce a panvice s ideálne rovňým dnom, bez ostrých okrajov a hrán, inak môže dôjsť k trvalému poškodeniu skla.
- Vykurovacia plocha indukčnej varnej dosky je odolná voči tepelnému nárazu. Nie je citlivá ani na chlad, ani na teplo.
- Nepustite na keramickú tabuľu žiadne predmety. Bodový náraz, napr. padajúca korenička môže viesť k vzniku prasklín a úlomkov keramickej tabuľe.
- V prípade poškodenia, zvyšky pokrmov, ktoré prekypeli môžu vniknúť do častí indukčnej varnej dosky, ktoré sú pod prúdom.
- Ak povrch varnej dosky je prasknutý, vypnite prístroj, aby ste sa vyhli nebezpečenstvu úrazu elektrickým prúdom
- Nepoužívajte povrch dosky ako kuchynskú doštičku na krájanie alebo ako pracovnú plochu.
- Odporúčame nenechávať na povrchu dosky kovové predmety ako nože, vidličky, lyžice a pokrievky, inak budú horúce.
- Neinštalujte varnú dosku nad šporák bez ventilátora, nad umývačku riadu, chladničku, mrazničku alebo práčku.
- Ak ste inštalovali varnú dosku do pracovnej dosky, vzduch, ktorý vyteká z ventilačného systému dosky môže nahrievať na vysokú teplotu všetky kovové predmety, ktoré sa nachádzajú v skrinke. Z ohľadu na to odporúčame používanie bezprostredný kryt (viď obr. 2).
- Dodržujte pokyny pre údržbu a čistenie keramickej tabule. Ak nebudete postupovať v súlade s týmito pokynmi, stratíte nárok nároky plynúce zo záruky.

ÚSPORA ENERGIE



Každý, kto náležite využíva energiu, nielen šetrí peniaze, ale koná tiež vedome v súlade s potrebami životného prostredia. Preto pomôžeme aj my, šetríme elektrickou energiou! A môžeme

to urobiť takto:

● Používaním vhodného riadu.

Hrnce s plochým a hrubým dnom pomáhajú ušetriť až 1/3 elektrickej energie. Pamätajte tiež na pokrievky, v opačnom prípade sa spotreba elektrickej energie zvyšuje až štvornásobne!

● Udržujte varné zóny a dná hrncov čisté.

Nečistoty bránia v prenose tepla – silne pripálené zvyšky potravín je možné odstrániť len prostriedkami, ktoré sú pre životné prostredie škodlivé.

● Snažte sa „nenakukovať do hrncov“ príliš často.

● Neinštalujte varnú dosku v tesnej blízkosti chladničiek/mrazničiek.

Dochádza potom totiž k zbytočnému plytvaniu elektrickej energie.

VYBAĽOVANIE



Zariadenie je chránené pred poškodením počas prepravy. Prosíme Vás, aby ste po vybalení zariadenia zlikvidovali obalové materiály spôsobom neohrozujúcim životné prostredie.

Všetky materiály použité na zabalenie sú neškodné pre životné prostredie, sú 100% recyklovateľné a sú označené príslušným symbolom.

Pozor! Dávajte pozor, aby sa obalové materiály (polyetylénové vrecká, kúsky polystyrénu atď.) nedostali do rúk deťom.

LIKVIDÁCIA ZARIADENÍ

Toto zariadenie je označené v súlade s Európskou smernicou 2012/19/UE a poľským Zákonom o opotrebovaných elektrických a elektronických zariadení príslušným symbolom prečiarknutého kontajnera na odpadky.



Tento symbol znamená, že sa pri likvidácii nesmie miešať s inými domácimi odpadmi. Užívateľ musí zariadenie odovzdať v zbernom stredisku na recykláciu elektrických alebo elektronických zariadení.

vykonávajúci zber, v tom miestne zberné strediská, obchody a obecné úrady, tvoria systém umožňujúci odovzdávanie týchto spotrebičov Správny postup pri likvidácii elektrického a elektronického zariadenia predchádza negatívne vplyvu škodlivých pre ľudské zdravie a životné prostredie konzekvencií, ktoré vyplývajú z prítomnosti nebezpečných častí ako aj nesprávneho skladovania a recyklácie takýchto zariadení.



Opis varnej dosky

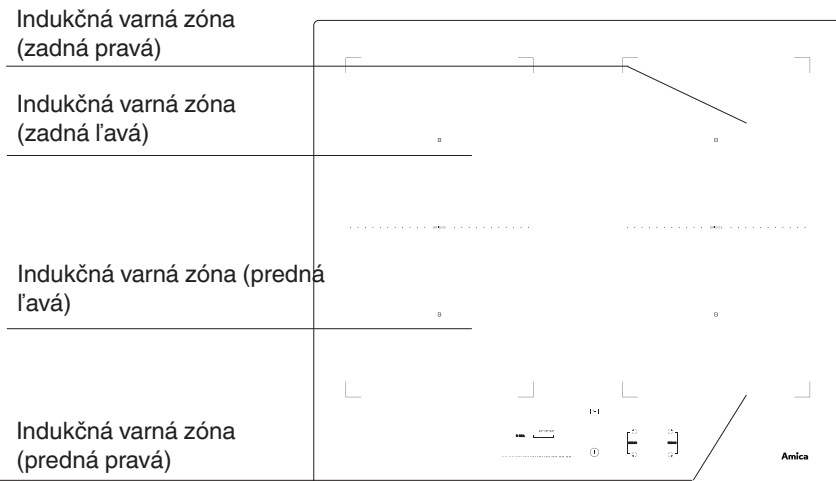

Opis varnej dosky

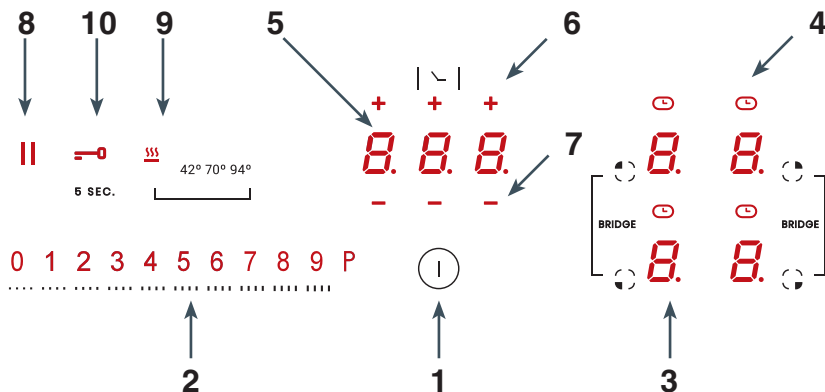

1. Snímač zapnúť/vypnúť dosku
2. Snímač nastavenia tepelného výkonu
3. Ukazovateľ varnej zóny
4. Snímača aktivácie hodín
5. Ukazovateľ hodín

6. Snímač „+“ hodín
7. Snímač „-“ hodín
8. Snímač funkcie Pauza
9. Snímač funkcie ohrievania
10. Snímač kľúča

INŠTALÁCIA

► Pripravte miesto v pracovnej doske k vstavaniu varnej dosky.

- Hrúbka pracovnej dosky nábytku je od 28 do 40 mm, hĺbka pracovnej dosky min 600 mm. Pracovná doska musí byť plochá a správne vyrovnaná. Pracovnú dosku treba utesniť a zabezpečiť ju od steny pred zaliatím a vlhkosťou.
- Vstavaný nábytok musí mať preglejku, a lepidlo k jej prilepeniu musí byť odolné voči teplote 100°C. Nesplnenie tejto podmienky môže zapríčiniť deformáciu povrchu, alebo odlepenie preglejky.
- Okraje otvoru musia byť zabezpečené látkou odolnou voči vlhkosti.
- Otvor v pracovnej doske vykonajte v súlade s rozmermi uvedenými na výkř. 1.
- Pod spodkom dosky nechajte voľný priestor minimum 25 mm, aby ste umožnili správnu cirkuláciu vzduchu a aby ste unikli nahriatia plochy vókol dosky.

①

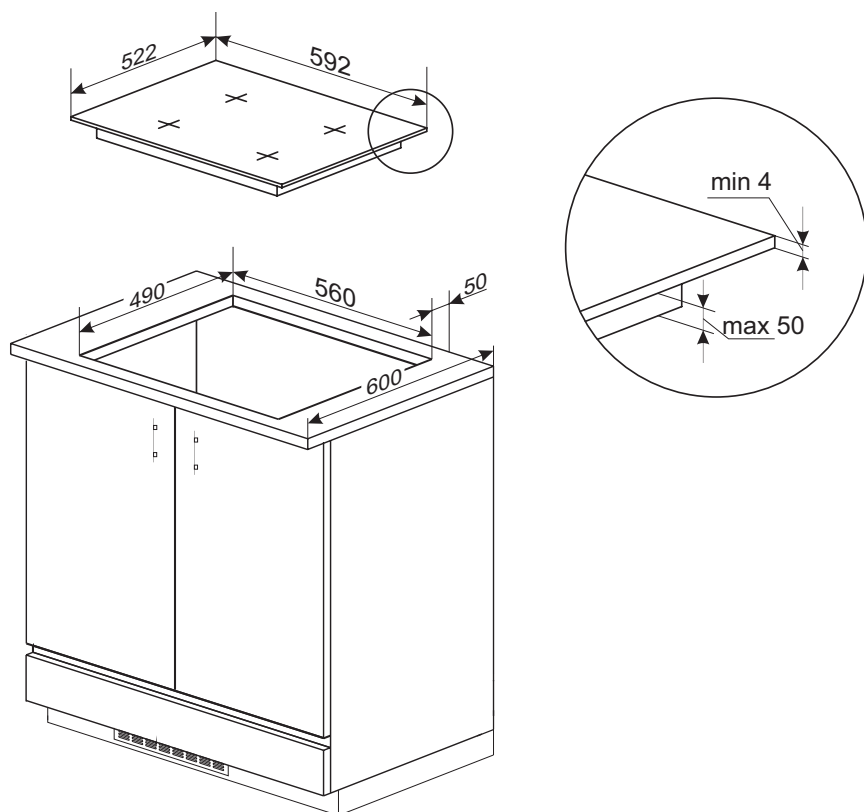

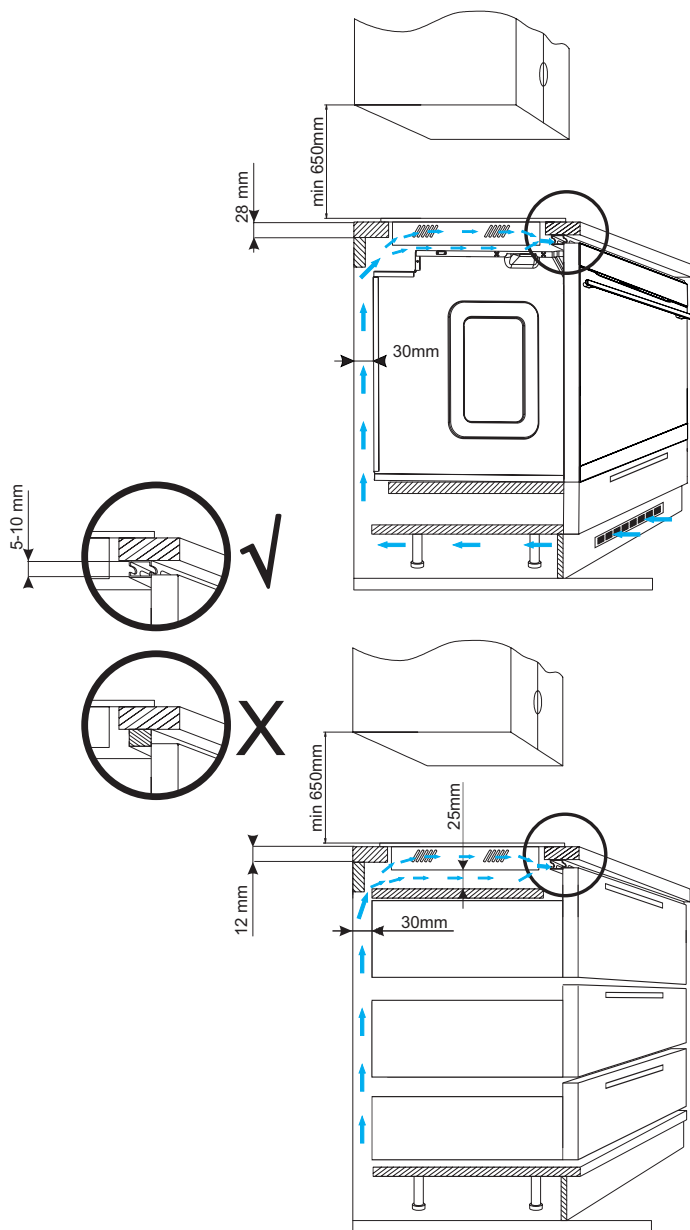

Neinštalujte dosku nad sporákom bez ventilácie.

INŠTALÁCIA

Inštalovanie dosky

- spojenie dosky s elektrickým vodičom vykonajte na základe priloženej schémy zapojenia
- pracovnú dosku očistite z prachu, varnú dosku vložte do otvoru a silno pritlačte k pracovnej doske (Výkr. 3).

Výkr. 3

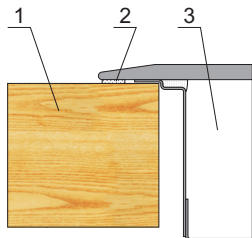

- 1 – stolná doska
- 2 – tesnenie dosky
- 3 – keramická doska

Montáž tesnenia

V závislosti od modelu, bolo tesnenie namontované výrobcom (obr. 1)

Ak tesnenie nebolo namontované výrobcom, postupujte podľa nižšie uvedených pokynov: Pred inštaláciou spotrebiča do otvoru v pracovnej doske musíte na spodnú stranu dosky nainštalovať tesnenie dodané s výrobkom (obr. 2).

Pre tento krok, najskôr odstráňte ochrannú fóliu z tesnenia a následne ho prilepte čo najbližšie k okraju varnej dosky (obr. 3,4).

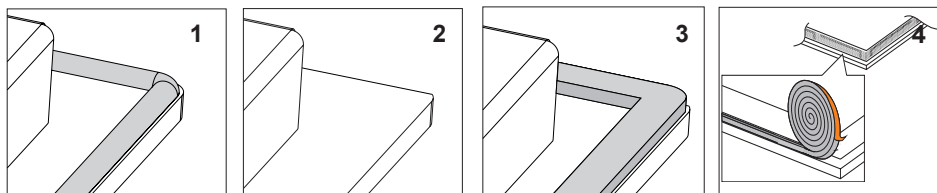

Vstavenie spotrebiča bez tesnenia je zakázané.

Vložte varnú dosku do otvoru kuchynskej dosky, umiestnite ju v otvore symetricky tak, aby škáry medzi varnou doskou a okrajom kuchynskej dosky boli zo všetkých strán rovnaké (obr. 5).

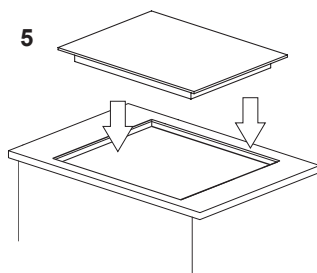



Pripojenie dosky k elektrickej inštalácii

Pozor!

Dosku k elektrickej sieti smie pripojiť iba kvalifikovaný elektrotechnik s príslušným oprávnením. Je zakázané vykonávať samostatné úpravy alebo zmeny v elektrickej inštalácii.

Pokyny pre montážneho technika

Doska je vybavená v spojovaciu lištu, ktorá umožňuje voľbu správneho pripojenia podľa daného typu elektrického privodu.

Spojovacia lišta umožňuje nasledujúce pripojenia:

- jednofázový prúd 220-240 V ~
- dvojfázový prúd 380-415 V 2N ~

Pripojenie dosky k správnejmu zdroju napájania je možné vhodným premostením na spojovacej lište v súlade s priloženou schémou. Schéma elektrického zapojenia je uvedená v dolnej časti spodného krytu. Prístup k spojovacej lište je možný po otvorení veka svorkovnicovej skinky. Nezabudnite na správnu voľbu napájacieho kábla, majúť na úvahe druh napojenia a menovitý výkon dosky.

Pozor!

Pamätajte o nutnosti pripojenia ochranného obvodu do svorky prípojnej lišty, označené znakom \oplus . Elektrická inštalácia napájajúca varnou dosku musí byť zabezpečená príslušne zvoleným zabezpečením a ako dodatočné zabezpečenie napájacej línie môže byť vybavená odpovedajúcim vypínačom, ktorý umožňuje vypnutie prúdu v havarijnej situácii.

Pred pripojením dosky k elektrickej inštalácii prečítajte si informácie na výrobnom štítku a schéme pripojenia.

Iný spôsob pripojenia dosky než je to uvedené v schéme, môže zapríčiniť jej poškodenie.

POZOR! Inštalatér je povinný vydať užívateľovi „osvedčenie pripojenia výrobku k elektrickej inštalácii“ (nachádza sa v záručnom listu). Po ukončenej inštalácii inštalatér je tiež povinný umiestiť informáciu o spôsobe vykonaného pripojenia:

- jednofázovom, dvojfázovom alebo trojfázovom,
- prierezu pripojovacieho vodiča,
- druhu použitého zabezpečenia (druh poistky).

INŠTALÁCIA

SCHÉMA PRÍPUSTNÝCH ZAPOJENÍ		Pozor! Napätie výhrevných elementov 220-240/380-415V			
Pozor! V prípade každého zo spojenia ochranný vodič musí byť spojený so svorkou \oplus				Typ / prierez vodiča	Ochranná poistka
1	Pre sieť 220-240 V pripojenie jednofázové s neutrálnym vodičom, svorky L1 a L2 spojené mostíkom, neutrálny vodič do N, ochranný vodič do \oplus	1N~		HO5VV-FG 3X 4 mm ²	min.30 A
2*	Pre sieť 220-240/380-415 V dvojfázové pripojenie s neutrálnym vodičom, neutrálny vodič do N, ochranný vodič do \oplus	2N~		HO5VV-FG 4X2,5mm ²	min.16 A
L1=R, L2=S, L3=T, N= svorka neutrálneho vodiča, \oplus = svorka ochranného vodiča					

* Svorky N-N sú vnútorne spojené, nie je potrebné ich mostíkovať



Pred prvým použitím

- starostlivo očistite indukčnú dosku. S indukčnou doskou zaobchádzajte ako so sklenenou tabuľou,
- pri prvom použití sa môže objaviť slabý zápach, preto v miestnosti zapnite vetranie alebo otvorte okno,
- dosku prevádzkujte podľa bezpečnostných pokynov.

Spôsob fungovania indukčnej varnej zóny

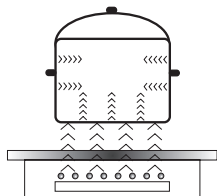

Elektrický generátor napája cievku umiestnenú vo vnútri spotrebiča.

Táto cievka vytvára magnetické pole, ktoré je prenášané na nádobu.

Magnetické pole spôsobuje, že sa nádoba zahrieva

Tento systém zaisťuje používanie nádob, ktorých dno je poddajné na pôsobenie magnetického pola.

Všeobecne sa dá povedať, že indukčnú technológiu charakterizujú dve vlastnosti:

- vďaka tomu, že teplo je vyžarované pomocou nádoby, je možné maximálne využitia tepla,
- nedochádza k javu tepelnej zotrvačnosti, pretože varenie sa automaticky začína v chvíli umiestnenia nádoby na doske a končí sa okamihom jej stiahnutia z dosky.

V priebehu normálneho používania varnej dosky môžu vzniknúť zvuky rôzneho druhu, ktoré nemajú žiadny vplyv na dobrú prácu dosky.

- Hvizd nízkej frekvencie. Zvuk vzniká, keď je nádoba prázdna, stráca sa po naliatí vody alebo vložení pokrmu.
- Hvizd vysokej frekvencie. Zvuk vzniká v nádobách, ktoré boli vyrobené z veľa vrstiev rôznych materiálov a zapnutiu maximálneho tepelného výkonu. Tento zvuk sa tiež zosilňuje, pokiaľ súčasne používame dve alebo viacej varných zón na maximálny výkon. Zvuk sa stráca alebo je menej intenzívny po znížení výkonu.
- Zvuk škrípania. Zvuk vzniká v nádobách, ktoré boli vyrobené z veľa vrstiev rôznych materiálov. Intenzita zvuku závisí od spôsobu varenia.
- Zvuk zvonenia. Zvuk vzniká behom práce ventilátora chladiaceho elektronické systémy.

Zvuky, ktoré môžu byť počúvateľné v priebehu správnej exploatácie vznikajú z práce chladiaceho ventilátora, rozmerov nádob a materiálu, z ktorého boli vyrobené spôsobu varenia pokrmov a zapnutého tepelného výkonu.

Tieto zvuky nie sú normálnym javom a nie sú poruchami varnej dosky.

OBSLUHA

Ochranné zariadenie:

Ak doska bola správne inštalovaná a je správne využívaná, ochranné zariadenia sú potrebné zriedkakedy.

Ventilátor: chráni a ochladzuje ovládacie a napájacie komponenty. Môže pracovať na dve rýchlosti, funguje automaticky. Ventilátor pracuje vtedy, keď sú varné zóny zapnuté a funguje pri vypnutej doske do okamihu dostatočného ochladenia elektronického systému.

Tranzistor: Teplota elektronických komponentov je meraná nepretržite pomocou sondy. Ak sa nebezpečne zvyšuje teplota, systém automaticky znižuje výkon varnej zóny alebo odpojí varnú zónu nachádzajúcu sa najbližšie k horúcim elektronickým elementom.

Detekcia: detektor prítomnosti hrnca umožňuje prevádzku dosky, a teda ohrievanie. Malé predmety umiestnené na varnej ploche (napr. lyžička, nôž, prstienok, prsteň...) nebudú identifikované ako hrnce, preto sa tiež doska nezapne.

► Detektor prítomnosti hrnca v indukčnej zóne

Detektor prítomnosti hrnca je inštalovaný vo varných doskách s indukčnými zónami. Behom prevádzky varnej dosky detektor prítomnosti hrnca automaticky zapína alebo vypína tvorbu tepla v zóne varenia, vo chvíli umiestňovania hrnca na doske alebo po jeho stiahnutí z dosky. Zaručuje to úsporu energie.

- Ak zóna varenia je používaná s príslušným hrncom, na displeji sa ukáže teplotná indikácia.
- Indukcia vyžaduje používanie hrncov presne prispôsobených, vybavených dnom z magnetického materiálu (Tabuľka)

Ak sa na zóne varenia nenachádza hrniec alebo použitý hrniec nie je vhodný, na displeji sa ukáže symbol . Zóna sa nezapne.

Ak v priebehu desiatich minút nebude indikovaný žiaden hrniec operácia zapnutia dosky bude zrušená.

Ak chcete vypnúť zónu varenia, vypnite ju pomocou dotykových senzorov, nielen stiahnutím hrnca.



Detektor hrnca nepracuje akosenzor zapni/vypni dosku.

Indukčná varná doska je opatrená senzormi ovládanými dotykovo označených oblastí. Každý dotyk senzora je potvrdený akustickým signálom.

Pri zapínaní a vypínaní, a pri nastavovaní stupňa tepelného výkonu sa **vždy dotýkajte iba jedného senzora**. Ak sa dotknete súčasne niekoľkých senzorov (s výnimkou hodín a kľúča), systém bude ignorovať zadané ovládacie signály, a ak budete senzory dotýkať príliš dlho bude signalizovať poruchu.

Po zakončení používania vypnite varnú zónu regulátorom a nespoliehajte sa na ukazovateľoch detektora riadu.

Výkon varnej dosky je podmienený výberom vhodného kvalitného riadu.

► Výber riadu k vareniu v indukčnej zóne

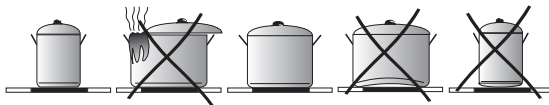

Charakteristika riadu.

- Vždy používajte vysoko kvalitný riad s ideálne rovným dnom: používanie takýchto hrncov zabraňuje vzniku vysokej teploty, v ktorých by jedlá počas varenia mohli privrieť. Hrnce a panvice so silnými stenami zaručujú dokonalé rozvádzanie tepla.
- Vždy zaistíte aby dno hrncov bolo suché: po naplnení hrnca alebo jeho vytiahnutí z chladničky skontrolujte, či dno je suché. Vďaka tomu doska ostane čistá.
- Pokrievka na hrnci zabraňuje úniku tepla a tak skracuje čas nahrievania a znižuje spotrebu elektrickej energie.
- Pre zistenie či riad je vhodný, skontrolujte, či je dno nádoby priťahované magnetom.
- **Optimálnu kontrolu teploty pomocou indukčného modulu zaručí ploché dno hrnca.**
- **Vyhíbené dno hrnca alebo hlboko vytlačené logo výrobcu majú negatívny vplyv na overovanú teplotu indukčným modulom a môžu zapríčiniť prehriatie nádob.**
- **Nepoužívajte poškodený riad napr. so zdeformovaným dnom, spôsobeným príliš vysokou teplotou.**
- Používajúc veľké nádoby s feromagnetickým dnom, ktorých priemer je menší od celkového priemeru nádoby, zohrieva sa len feromagnetická časť nádoby. Spôsobuje to situáciu, v ktorej nie je možné rovnomerné rozvádzanie tepla v nádobe. Feromagnetická v dnu nádoby je zmenšená z dôvodu v nej umiestnených hliníkových elementov, preto tiež dodávané množstvo tepla môže byť menšie. Môžu sa vyskytnúť problémy sa zaznamenaním nádoby alebo nádoba nebude vôbec zaznamenaná. Priemer feromagnetickkej časti riadu musí byť prispôbený k veľkosti varnej zóny, s cieľom získania optimálnych výsledkov varenia. V prípade, keď nádoba nebola zaznamenaná vo varnej zóne, odporúča sa jej vyskúšanie vo varnej zóne s príslušne menším priemerom.

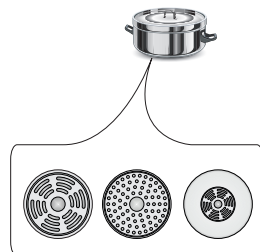

OBSLUHA

K indukčnému varení používajte len feromagnetické nádoby , z materiálov ako:

- smaltovaná oceľ
- liatina
- špeciálne nádoby z nehrdzavejúcej oceli pre indukčné varenie.

Označenie riadu		Skontrolujte, či je na štítku uvedená informácia o tom, že hrniec je vhodný pre použitie na indukčných doskách.
		Používajte magnetické hrnce (zo smaltovaného plechu, feritickej ocele, liatiny), vyskúšajte ich priložením magnetu ku dnu hrnca (musí ho prichytiť).
Nehrdzavejúca oceľ		Nerозozná prítomnosť hrnca
		Okrem hrncov z feritomagnetickej ocele
Hliník		Nerозozná prítomnosť hrnca
Liatina		Vysoká účinnosť
		Pozor: hrnce môžu poškriabať dosku
Smaltovaná oceľ		Vysoká účinnosť
		Odporúča sa nádoby s plochým, silným a rovným dnom
Sklo		Nerозozná prítomnosť hrnca
Porcelán		Nerозozná prítomnosť hrnca
Riad s medeným dnom		Nerозozná prítomnosť hrnca

Rozmery riadu.

- Aby ste pri varení dosiahli najlepší efekt, používajte riad s takým priemerom dna (feromagnetickú časť), aký je priemer daného varného poľa.
- Používanie riadu s menším priemerom dna ako dané varné pole znižuje efektívnosť poľa a predlžuje varenie.
- Detekcia riadu varnými poľami má svoj spodný limit, ktorý závisí od priemeru feromagnetického dna riadu a materiálu, z ktorého je riad vyrobený. Ak použijete nevhodný riad, je možné, že ho varné pole nedokáže detegovať.



- Po pripojení varnej dosky k el. napätiu, začne blikať symbol pauzy **||** počas 120 sekúnd, prebieha vtedy inicializácia zariadenia. Keď symbol prestane blikať, doska je pripravená na použitie.
- Varná doska má elektronické snímače (senzory), ktoré **sa aktivujú stlačením prstom min. na 1 sekundu**.
- Každé použitie snímačov je signalizované zvukom.
- Varný výkon sa dá nastaviť priamo vybratím príslušnej hodnoty, tzn. stlačením ľubovoľného miesta na snímači nastavenia varného výkonu **0..5..9**.



Na povrch snímačov neklad'te žiadne predmety (môže to byť detegované ako porucha), a tieto povrchy udržiujte v čistote.

Zapnutie varnej zóny

Snímač zapnúť/vypnúť  stlačte prstom aspoň na 1 sekundu. Varná doska je aktívna, keď sa na displeji zóny, kde je položený hrniec, svieti stlmená číslica „0“.



Ak v priebehu 20 sekúnd na varnú zónu nepoložíte žiadny hrniec, varná doska sa automaticky vypne.

Zapnutie varnej zóny

1. Dosku zapnite stlačením snímača 
2. Umiestnite hrniec na varnej zóne.
3. Doska hrniec automaticky deteguje a ukazovateľ danej varnej zóny začne ukazovať „0“. Presunutím prstu po snímači **0..5..9**, začínajúc zľava, nastavte požadovaný výkon varenia zóny (na displeji sa zobrazuje nastavený výkon)
4. Varná zóna je už spustená.



V prípade, ak varná doska automaticky deteguje dva alebo viac hrncov, dotknite ukazovateľ **8**. danej varnej zóny.



Varná zóna je aktívna, keď na jej ukazovateli svieti číslica alebo písmeno, to znamená, že varná zóna je pripravená na nastavenie výkonu varenia.

Vypínání varných zón

- Varná zóna musí být aktivní. Desetinná tečka svítí.
- Přesouvajícе prstem vlevo po čidle 0..5..9 snižujeme stupeň výkonu do „0”.



Po cca 10 sekundách varná zóna přestává být aktivní.

Varná zóna je horká, na ukazateli varné zóny **B** v průběhu cca 10 sekund svítí písmeno „H” střídavě s číslicí „0”, a následovně pouze písmeno „H”.

Vypnutí celé varné desky

- Varná deska je v provozu, když je zapnuta alespoň jedna varná zóna.
- Stlačením čidla zapnutí/vypnutí  vypínáme celou varnou desku.



Jestliže je varná zóna horká, na ukazateli varné zóny **B** se svítí písmeno "H"-symbol zbytkového tepla.



Pokud se do 20 sekund na varnou zónu nepoloží nádoba, tak se varná deska vypne.

Power Booster „P“

Power Booster spočívá ve zvýšení výkonu zóny 210 × 190 – z 2100 W na 3000 W
Bridge – z 3000 na 3600 W.

- Aktivujeme varnou zónu
- Stiskneme senzor „P“ na posuvném ovladači

Aktivní booster symbolizuje písmeno „P“ na displeji zóny.



Působení funkce Power Booster je omezeno na 10 minut. Po automatickém vypnutí funkce Power Booster, varná zóna nadále hřeje s nominálním výkonem. Power Booster budete moci znovu použít, až teplota topných prvků klesne na bezpečnou hodnotu. Tato funkce nebude spuštěna automaticky. Jestliže hrnec bude sejmutý z varné zóny v čase činnosti funkce Booster, funkce je nadále aktivní a odpočítávání času pokračuje.

Bude-li během působení Power Boosteru překročena teplota (elektronického obvodu nebo cívky) topného prvku varné zóny, tak se tato funkce automaticky vypne. Varná zóna se vrací k nominálnímu výkonu.



OBSLUHA

Ovládanie funkcie Power Booster

Varné zóny sú spojené do párov v stĺpcoch (zvislo). Celkový výkon je delený v rámci týchto párov. V prípade, ak by ste sa pokúsili zapnúť funkciu Power Booster na oboch varných zónach, ktoré patria do rovnakého páru, došlo by k prekročeniu maximálneho dostupného príkonu. V takom prípade sa varný výkon prvej aktivovanej varnej zóny zníži na maximálnu možnú úroveň.





Ak je pri spustení funkcie Power Booster celkový výkon príliš vysoký, varný výkon druhej zóny patriacej do daného páru sa automaticky zníži. Hodnota redukovaného tepelného výkonu závisí od veľkosti používaných hrncov.

Funkcia blokády

Funkcia blokády slúži na to, aby bola varná zóna chránená pred zapnutím deťmi, a jej zapnutie je možné po odblokovaní.

Blokácia varnej dosky

Blokáda sa dá aktivovať iba vtedy, keď je varná doska zapnutá. Keď dosku zapnete stlačením snímača  stlačte a podržte snímač  dotedy, kým nezaznie zvukový signál. Symbol blokády svieti jasnejšie, keď je blokáda aktívna. Keď sú varné zóny horúce, svieti písmeno „H”.





Dosku môžete zablokovať v priebehu 10 sekúnd od jej zapnutia, a nemôžete stlačiť žiadne iné snímače než tie, ktoré sú opísané. V opačnom prípade doska nebude zablokovaná.



Varná doska je zablokovaná do momentu odblokovania, aj keď ovládací panel dosky sa vypína a zapína. Odpojenie dosky od napájacej siete spôsobí vypnutie blokády dosky.

Definitívne odblokovanie dosky

Keď zapnete panel dosky stlačením snímača  symbol blokády na snímači  svieti jasnejšie. Keď chcete dosku odblokovať, stlačte a podržte snímač blokády  dotedy, kým nezaznie zvukový signál. Keď je varná doska odblokovaná, symbol blokády svieti slabšie.



Odblokovanie dosky vykonajte v priebehu 10 sekúnd a nestláčajte pritom žiadne iné senzory okrem spomenutých. V opačnom prípade sa doska neodblokuje. Ak je snímačový panel dosky správne odblokovaný, keď stlačíte snímač  na všetkých ukazovateľoch začne blikať bodka. Ak sú zóny horúce, bude premietané písmeno „H”.

Indikátor zvyškového tepla

Keď vypnete horúcu varnú zónu, zasvieti písmeno „H”, ktoré informuje, že „varná zóna je horúca!”.

Ukazovateľ zvyškového tepla „H”

Po skončení varenia, povrch indukčnej varnej dosky v oblasti danej varnej zóny je stále horúci, nazýva sa to zvyškové teplo.

Ak je teplota skla vyššia než $+60\text{ }^{\circ}\text{C}^*$, na ukazovateli danej zóny sa zobrazuje symbol „H”.



* Hodnoty teplôt sú iba orientačné

Keď svieti ukazovateľ zvyškového tepla, nedotýkajte sa danej varnej zóny, vzhľadom na možnosť popálenia; a tiež nekladte na varnej zóne predmety citlivé na teplo!

Pozor! V prípade prerušenia el. napätia, ukazovateľ zvyškového tepla „H“ nesvieti. Napriek tomu môžu byť vtedy ešte varné zóny horúce!

Obmedzenie času prevádzky

Pre zvýšenie spoľahlivosti je indukčná doska vybavená obmedzovačom trvania práce pre každú varnú zónu. Maximálny čas prevádzky závisí na poslednej zvolenej hodnote pracovného výkonu.

Ak pracovný výkon zostáva nezmenený počas určitého času (viď tabuľka), varná zóna sa vtedy automaticky vypne a ukazovateľ zvyškového tepla sa aktivuje. Avšak v každej chvíli môžete zapínať a používať jednotlivé varné zóny v súlade s návodom na obsluhu.

Úroveň výkonu varenia	Maximálne trvanie práce v minútach
— = ≡	480
1	516
2	402
3	318
4	258
5	210
6	138
7	138
8	108
9	90
P	5



OBSLUHA

Funkcia automatického prihrievania

- Vybraná varná zóna **B** musí byť aktívna a nastavená na úrovni „0.“ (desatinná bodka svieti).
- Snímačom **0..5..9**, presúvajúc prst doprava, nastavte ľubovoľný varný výkon, a následne snímač na tom istom mieste podržte na 3 sekundy, až kým sa nezobrazí písmeno „A“

Na ukazovateli varného výkonu danej varnej zóny, bude sa striedavo zobrazovať písmeno „A“ a používateľom nastavený cieľový varný výkon.

Keď uplynie čas dodatočného výkonu, varná zóna sa automaticky prepne na používateľom zvolenú úroveň, ktorá sa bude zobrazovať na ukazovateli.



Ak bude po zapnutí funkcie automatiky rýchleho prihrievania, senzor voľby stupňa výkonu nastavený v polohe „0“ dlhšie ako 3 sekundy tzn. nebude vykonaná voľba stupňa výkonu, funkcia automatiky rýchleho prihrievania sa vypne.



Ak riad bude stiahnutý z varnej zóny a opätovne postavený pred uplynutím času trvania automatiky prihrievania, prihrievanie s dodatočným výkonom bude vykonané do konca.

Úroveň výkonu varenia	Čas trvania automatického dohrievania s dodatočným výkonom (v sekundách)
-- = ≡	-
1	48
2	144
3	230
4	312
5	408
6	120
7	168
8	216
9	-

Funkcia časovača

Programové hodiny uľahčujú proces varenia vďaka možnosti programovania času pôsobenia varných zón. Môžete ho používať aj ako časovač.

Zapnutie hodín



Programové hodiny uľahčujú proces varenia vďaka možnosti programovania času pôsobenia varných zón. Táto funkcia sa dá spustiť iba počas varenia (keď je výkon zóny vyšší než „0“). Funkcia hodín sa dá aktivovať pre všetky štyri varné zóny. Čas sa dá nastaviť v rozpätí od 0:01 do 1:59 v krokoch po 1 minúte. Varná zóna sa automaticky vypne po uplynutí nastaveného času.

Postup nastavenia časovača:

- snímačom **B** vyberte varnú zónu a snímačom **0..5..9** nastavte varný výkon v rozpätí 1 – 9. Na ukazovateli sa zobrazí zvolený varný výkon v rozpätí 1 – 9 s desatinnou bodkou (napr. „4.“).
- následne v priebehu 10 sekúnd stlačte snímač aktivácie hodín . Na ukazovateli hodín sa zobrazia číslice **B. B. B.**
- po aktivovaní hodín nastavte čas používania snímačmi **+** a **-**. Prvé dva displeje na ľavej strane ukazujú počet minút, ktoré zostávajú do vypnutia zóny, a keď bude čas kratší než minúta, budú sa zobrazovať sekundy. Displej na ľavej strane zobrazuje počet zostávajúcich hodín.

OBSLUHA



Počas varenia môžete v každej chvíli zmeniť nastavený čas časovača. Preto počas varenia vyberte zónu, ktorej čas chcete zmeniť, tzn. aktivujte ju stlačením snímača aktivácie hodín , následne stlačte snímač **+** alebo **-** a nastavte požadovaný čas.

Čas zostávajúci do konca varenia môžete v každej chvíli skontrolovať. Dotknite sa ukazovateľa hodín ; aktívny čas fungovania časovača pre danú zónu signalizuje blikajúci snímač .

Keď uplynie nastavený čas varenia, varná zóna sa automaticky vypne a zaznie zvukový signál. Môžete ho vypnúť dotknutím ľubovoľného snímača. Alarm sa vypne automaticky po 2 minútach.

Ak chcete časovač vypnúť skôr, stlačte snímač , následne vynulujte ukazovateľ časovača stláčaním snímača **-**, kým nezačne zobrazovať „000“.

Časovač ako minútnik

Funkciu časovača môžete využiť ako nezávislý budík, ktorý neovláda žiadnu zónu. Keď chcete nastaviť nezávislý budík, vykonajte všetky kroky uvedené v opise nastavovania funkcie časovača, ale s tým rozdielom, že nevyberiete žiadnu zónu, tzn. hneď po zapnutí dosky dotknite snímač aktivácie hodín  a nastavte požadovaný čas. Keď je minútnik aktívny, signalizuje to blikajúci snímač . Budík sa vypína takým istým spôsobom, ako sa vypína funkcia časovača na nastavenej zóne.









Funkcia ohrievania

Funkcia ohrievania jedla udržiava teplotu hotových jedál na varnej zóne. Zvolená varná zóna je spustená s nízkym varným výkonom. Vďaka tejto funkcii budete mať teplé uvarené jedlo, ktoré nemení svoju chuť a nepripaľuje dno hrnca. Túto funkciu môžete používať na roztápanie masla, čokolády ap.

Podmienkou k správne využitiu tejto funkcie je použitie vhodného hrnca s plochým dnom, aby teplota hrnca bola presne meraná senzorom, ktorý je umiestnený vo varnej zóne. Funkciu prihrievania pokrmov môžete zapnúť na každej varnej zóne. Z mikrobiologického dôvodu sa neodporúča príliš dlhé udržiavanie pokrmov v teple, preto tiež túto funkciu dotýkový panel vypína po 2 hodinách.

Na varnej zóne môžete nastaviť 3 úrovne teploty ohrevu 42°C, 70°C a 94°C.

Zapnutie funkcie prihrievania sa vykonáva nasledovne:

- keď vyberiete príslušnú zónu snímačom , stlačte snímač funkcie ohrievania , čo signalizuje zasvietenie na displeji pozdĺžneho znaku () - informuje, že je spustené zohrievanie na 42 °C,
- stlačte snímač funkcie ohrievania  ešte raz, čo signalizuje zasvietenie na displeji dvojitého pozdĺžneho znaku () - informuje, že je spustené zohrievanie na 70 °C,
- stlačte snímač funkcie ohrievania  tretíkrát, čo signalizuje zasvietenie na displeji trojitého pozdĺžneho znaku () - informuje, že je spustené zohrievanie na 94 °C,
- funkciu ohrievania môžete v ľubovoľnej chvíli vypnúť stlačením a podržaním snímača , kým snímač nezhasne.



OBSLUHA

Funkcia Stop'n go „II”

Funkcia Stop'n go funguje ako štandardná pauza. Vďaka nej môžete v ľubovoľnom okamihu činnosť varnej dosky zastaviť a vrátiť sa k predchádzajúcim nastaveniam.

Aby **zapnúť funkciu Stop'n go** musí byť zapnutá prinajmenšom jedna varná zóna. Potom stlačte snímač **II**. Na všetkých ukazovateľoch varných zón **B** zasvieti symbol **II** a snímač aktivujúci pauzu svieti silnejšie.

Keď chcete **funkciu Stop'n go vypnúť**, opäť stlačte snímač **II**, kontrolka začne blikať, a následne stlačte ľubovoľný snímač **B**. Na ukazovateľi varných zón **B** zasvietia nastavené hodnoty, ktoré boli nastavené pred zapnutím funkcie Stop'n go.

Autobridge (Automatické premostenie)

Vďaka funkcii Autobridge môžete používať 2 varné zóny dosky ako jednu varnú zónu. Funkcia Autobridge je veľmi praktická, najmä keď na varenie používate hrnce typu pekáč.

Funkcia sa aktivuje automaticky, keď na ľavú alebo pravú varnú zónu položíte pekáč (alebo iný veľký hrniec). Na hlavnom displeji sa zobrazí symbol „**II**” a na dolnom displeji sa zobrazí číslica „**0**”. Následne presúvaním prstu po snímači výkonu varenia **0..5..9**, nastavte požadovaný výkon varenia.

Túto funkciu môžete tiež aktivovať manuálne, stačí keď súčasne stlačíte 2 snímače výberu varnej zóny **B** na pravej alebo ľavej strane. Na hlavnom displeji sa zobrazí symbol „**II**” a na dolnom displeji sa zobrazí číslica „**0**”. Následne presúvaním prstu po snímači výkonu varenia **0..5..9**, nastavte požadovaný výkon varenia.



Odteraz ovládate dve varné zóny jedným snímačom.

Keď chcete funkciu **Autobridge vypnúť**, opäť súčasne stlačte 2 snímače výberu varnej zóny **B**, tie isté, ako ktorými ste funkciu Autobridge aktivovali. Na displejoch sa rozsvieti číslica „**0**”.



Odteraz varné zóny fungujú opäť samostatne.

UŽIVATELSKÁ NABÍDKA



Používateľské menu je aktívne výhradne iba počas 2 minút od momentu pripojenia varnej dosky k el. napätiu.

- Spustíte dosku stlačením snímača ① zapnúť/vypnúť
- Opätovne stlačte a na 3 sekundy podržte snímač ① zapnúť/vypnúť, kým sa nezobrazí pulzujúca kontrolka snímača || Pauza
- Stlačte a podržte snímač Pauza a zároveň stláčajte snímač ľavej prednej, ľavej zadnej, pravej zadnej, pravej prednej zóny. V tomto kroku celý čas držte stlačený snímač || Pauza
- Keď správne vykonáte aktivačné činnosti, ukazovateľ ľavej zadnej zóny zobrazí hodnotu „U0“.

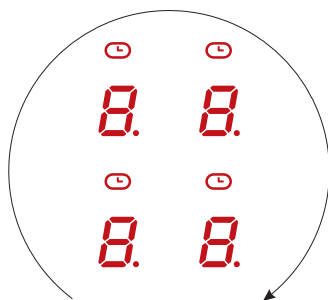

U0 - Nastavenie výkonu (Power Choice)

U2 - Hlasitosť signálu pri stlačení snímača

U3 - Hlasitosť signálov oznámení (napr. alarmu)

U4 - Jas displeja

U5 - Animácia pri odpočítavaní časovača

U6 - Polož a var (Hob&Go)

U7 - Čas, počas ktorého doska informuje o ukončení odpočítavania (časovač, minútnik)

- Stlačte U zobrazené na ukazovateli ľavej zadnej zóny.
- Keď chcete vybrať funkciu, napríklad „U4“, presuňte prstom po posunovači 0..5..9
- Následne stlačte ukazovateľ hodín 8. 8. 8. a zmeňte hodnotu funkcie.
- Keď chcete zmeniť nastavenia funkcie, presuňte prstom po posúvači 0..5..9.
- Nastavené hodnoty potvrdíte stlačením a podržaním snímača ①.



FUNKCIA	NASTAVENIA
U0	Voľba: 2,8 kW; 3,7 kW, 6,0 kW; 7,4 kW (maximálny príkon)
U2	0 - žiadny zvukový signál, 1 - minimálna hlasitosť, 2 - stredná hlasitosť, 3 - maximálna hlasitosť
U3	0 od minimálna hlasitosť do 3 – maximálna hlasitosť
U4	0 od maximálny jas do 9 minimálny jas
U5	0 - žiadna animácia, 1 - animácia aktívna počas odpočítavania pomedzi 59 s a 0 s
U6	0 - funkcia Hob&Go vypnutá 1 - funkcia Hob&Go zapnutá
U7	0 - zvukový signál je aktívny 120 s, 1 - zvukový signál je aktívny 10 s, 2 - žiadny zvuk.



Nedá sa vypnúť zvukový signál pri zapnutí/vypnutí varnej dosky.



Pri nastavovaní výkonu (Power Choice) stlačením snímačov v rozsahu od 0 do 4 znížite nastavenú hodnotu, a stlačením snímačov v rozsahu od 5 do 9 zvýšite nastavenú hodnotu.

ČISTENIE A ÚDRŽBA

Na predĺženie obdobia bezporuchového pôsobenia dosky podstatný vplyv majú starostlivosť o udržanie čistoty dosky, a jej správna údržba.



Keramickú dosku čistite podľa rovnakých pravidiel aké platia pri čistení sklenených tabulí. V žiadnom prípade nepoužívajte abrazívne alebo agresívne čistiace prostriedky, piesok k drhnutiu alebo hubky s umelou drôtenkou. Nepoužívajte parné čističe.

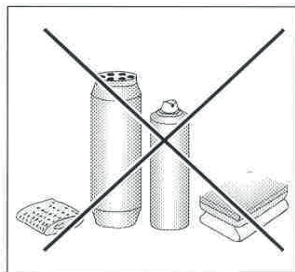

Čistenie po každom použití

- Mierne, nepripálené škvŕny utrite vlhkou handričkou bez použitia čistiaceho prostriedku. Použitie prípravku na umývanie riadu môže zapríčiniť vznik modrých odfarbení. Takéto trvalé škvŕny sa často nedajú odstrániť po prvom čistení, dokonca ani s použitím špeciálnych čistiacich prostriedkov.
- **Nečistoty, ktoré pevne lípnú na doske, odstraňujte pomocou ostrej škrabky. Nasledovne utrite tabuľu vlhkou handričkou.**

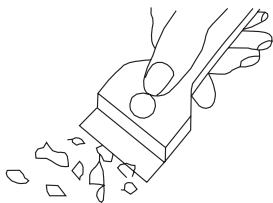

Čistiaca škrabka

Odstraňovanie škvŕn

- **Svetlé perleťové škvŕny (zvyšky hliníka)** môžete odstrániť z vychladnutej dosky pomocou špeciálneho čistiaceho prostriedku. Vápenaté zvyšky (napr. po prekypení vody) môžete odstrániť octom alebo špeciálnymi čistiacimi prostriedkami.
- Pri odstraňovaní cukru, jedál obsahujúcich cukor, plastov a hliníkových fólií nevyvíňajte varnú zónu! Okamžite odstraňujte zvyšky (horúce) ostrou škrabkou z horúcej varnej zóny. Po odstránení nečistôt dosku môžete vypnúť, a už chladnú ju opätovne vyčistiť špeciálnym čistiacim prostriedkom.

Špeciálne čistiace prostriedky môžete zakúpiť v supermarketoch, špeciálnych obchodoch s elektrotechnickým zariadením, drogériách, v obchodoch s potravinami a obchodoch s kuchynskými prístrojmi. Ostré škrabky si môžete zakúpiť v obchodoch pre domácich majstrov a v obchodoch so staveným náradím a potrebami pre maliarov.



ČISTENIE A ÚDRŽBA

Čistiaci prostriedok nikdy neaplikujte na horúcu varnú dosku. Čistiaci prostriedok nechajte najskôr zaschnúť a potom ho zotrite vlhkou handričkou. Eventuálne zvyšky čistiacich prostriedkov je potrebné pred opätovným zahriatím varnej dosky zotrieť vlhkou handričkou. V opačnom prípade majú leptavé účinky.

V prípade nedodržania pokynov pre údržbu keramickej dosky nenesieme zodpovednosť za škody a stratíte nároky plynúce zo záruky!

Periodická prehliadka spotrebiča

Okrem činností, ktorých cieľom je bežná údržba varnej dosky v čistote je potrebné:

- vykonávať periodické prehliadky fungovania ovládacích komponentov a pracovných sústav varnej dosky. Po uplynutí záručnej doby je potrebné aspoň raz na dva roky vykonať kontrolu technického stavu v servise,
- odstrániť poruchy spôsobené exploatáciou
- vykonať periodickú údržbu pracovných sústav varnej dosky

Pozor!

Ak z akéhosi dôvodu nemôžete ovládať zapnutú dosku, vypnite hlavný vypínač alebo vyskrutkujte príslušnú poistku a zavolajte servisné stredisko

Pozor!

Ak sa na povrchu keramickej dosky objavia praskliny alebo trhliny, dosku okamžite vypnite a odpojte od zdroja napätia. Vypnite poistku alebo vytiahnite zástrčku zo zásuvky. Nasledovne zavolajte servisné stredisko.

Pozor!

Všetky opravy a regulačné činnosti vykonávajú prostredníctvom vhodného strediska servisnej obsluhy alebo inštalátrom, ktorý vlastní príslušné oprávnenie.

ODSTRAŇOVANIE PORÚCH

V každej havarijnej situácii vykonajte nasledujúce:

- vypnúť pracovné sústavy varnej dosky, ktoré sú v prevádzke
- odpojiť prívod elektrickej energie
- zavolať servisné stredisko
- niektoré drobné poruchy môže užívateľ odstrániť sám podľa nižšie uvedených pokynov, skôr než zavoláte Oddelenie obsluhy zákazníka alebo servisné stredisko, prejdite si všetky body nižšie uvedenej tabuľky.

PROBLÉM	PRÍČINA	KONANIE
1.Spotrebič nefunguje	- výluka dodávky elektrického prúdu	-skontrolujte poistku domácej inštalácie, spálenú vymeňte
2.Spotrebič nereaguje na zavádzané nastavenia	- ovládací panel nie je zapnutý	- zapnite ho
	- dotyk senzora trval príliš krátko (menej než sekundu)	- dostýkajte sa senzora o niečo dlhšie
	- dotkli ste sa zároveň niekoľkých senzorov	- vždy sa dotýkajte len jedného senzora (okrem vypínania varnej zóny)
3.Spotrebič nereaguje a vydáva dlhý akustický signál	- nesprávna obsluha (dotkli ste sa nesprávnych senzorov, alebo príliš rýchlo)	- opätovne zapnite varnú dosku
	- zakrytý(é) alebo špinavý(é) senzor(y)	- odkryte alebo očistite senzory
4.Celý spotrebič sa vypína	- od zapnutia dosky neboli v rozmedzí 10 sekúnd zadané žiadne nastavenia	- opätovne zapnite ovládací panel a okamžite zaved'te údaje
	- zakrytý(é) alebo špinavý(é) senzor(y)	- odkryte alebo očistite senzory
5.Jedna varná zóna sa vypína, na displeji svieti písmeno „H”	- obmedzený čas prevádzky	- opätovne zapnite varnú zónu
	- zakrytý(é) alebo špinavý(é) senzor(y)	- odkryte alebo očistite senzory
	- prehriatie elektronických prvkov	



ODSTRAŇOVANIE PORÚCH

PROBLÉM	PRÍČINA	KONANIE
6. Ukazovateľ zvyškového tepla nesvieti, aj keď varné zóny sú ešte horúce.	- výpadok elektrického prúdu, spotrebič bol odpojený od elektrickej siete.	- ukazovateľ zvyškového začne opäť fungovať až po najbližšom vypnutí a zapnutí ovládacieho panelu.
7. Prasklina v keramickej varnej doske.	 Nebezpečenstvo! Okamžite odpojte doku od siete (poistka). Zavolajte najbližšie servisné stredisko .	
8. Ak porucha nebola odstránená.	Odpojte varnú dosku od siete (poistka!). Zavolajte najbližšie servisné stredisko Dôležité! Ste zodpovední za riadny stav a prevádzku spotrebiča vo Vašej domácnosti. Ak zavoláte servisné stredisko z dôvodu poruchy, ktorá vznikla nesprávnou obsluhou, budú Vám účtované náklady návštevy, a to aj v zaručenej lehote. Nenesieme žiadnu zodpovednosť za poruchy vzniknuté nedodržaním pokynov v tejto príručke.	
9. Indukčná varná doska vydáva hrubé zvuky.	Je to bežný jav. Ventilátor ochladzujúci elektronický systém funguje.	
10. Indukčná varná doska vydáva pískavé zvuky.	Je to bežný jav. Doska mierne píska z dôvodu frekvencie cievky, pokiaľ používate niekoľko varných zón na maximálny výkon.	
11. Varná doska nefunguje, varné zóny sa nedajú zapnúť a nefungujú.	- porucha elektroniky	- dosku resetujte, na niekoľko minút ju odpojte od siete (vyberte poistku inštalácie).
12. L'apparition du symbole E sur l'affichage de la zone de cuisson.	Perturbations de mesure dans le circuit du capteur de température.	Éteignez et rallumez le disque

TECHNICKÉ ÚDAJE

Menovité napätie	220-240V/380-415V ~50/60Hz 2N
Menovitý výkon varných zón:	7,35 kW
Modèle :	3IF-ZONE40AC.2 3IF-ZONE40AC.2B
- indukčná varná zóna:	
- indukčná varná zóna: 220 x 190 mm	2100 W
- indukčná varná zóna Booster: 220 x 190 mm	3000 W
Rozmery	592 x 522 x 54
Hmotnosť	ca.10,7 kg;

Vyhovuje požiadavkám noriem EN 60335-1; EN 60335-2-6 platných v Európskej únii.







FAGOR
ELECTRODOMÉSTICO

