



MICG25GDFB

**MICROWAVE OVENS**

*USER INSTRUCTIONS*

**GB**

**KUCHENKA MIKROFALOWA**

*INSTRUKCJE DLA UZYTKOWNIKA*

**PL**

**MIKROVLNNÉ TROUBY**

*POKYNY PRO UŽIVATELE*

**CS**

**MIKROVLNNÉ RÚRY**

*NÁVOD NA POUŽITIE*

**SK**

Microwave Oven  
**INSTRUCTION MANUAL**  
MODEL: MICG25GDFB

Read these instructions carefully before using your microwave oven, and keep it carefully.

If you follow the instructions, your oven will provide you with many years of good service.

**SAVE THESE INSTRUCTIONS CAREFULLY**

## PRECAUTIONS TO AVOID POSSIBLE EXPOSURE TO EXCESSIVE MICROWAVE ENERGY

(a) Do not attempt to operate this oven with the door open since this can result in harmful exposure to microwave energy. It is important not to break or tamper with the safety interlocks.

(b) Do not place any object between the oven front face and the door or allow soil or cleaner residue to accumulate on sealing surfaces.

(c) **WARNING:** If the door or door seals are damaged, the oven must not be operated until it has been repaired by a competent person.

## ADDENDUM

If the apparatus is not maintained in a good state of cleanliness, its surface could be degraded and affect the lifespan of the apparatus and lead to a dangerous situation.

## Specifications

Model:	MICG25GDFB
Rated Voltage:	230V~50Hz
Rated Input Power(Microwave):	1450W
Rated Output Power(Microwave):	900W
Rated Input Power(Grill):	1000W
Oven Capacity:	25L
Turntable Diameter:	Ø315mm
External Dimensions:	595x401x388mm
Net Weight:	Approx. 19.5 kg

# IMPORTANT SAFETY INSTRUCTIONS

## WARNING

To reduce the risk of fire, electric shock, injury to persons or exposure to excessive microwave oven energy when using your appliance, follow basic precautions, including the following:

1. Warning: Liquids and other foods must not be heated in sealed containers since they are liable to explode.
2. Warning: It is hazardous for anyone other than a competent person to carry out any service or repair operation that involves the removal of a cover which gives protection against exposure to microwave energy.
3. This appliance can be used by children aged from 8 years and above and persons with reduced physical, sensory or mental capabilities or lack of experience and knowledge if they have been given supervision or instruction concerning use of the appliance in a safe way and understand the hazards involved. Children shall not play with the appliance. Cleaning and user maintenance shall not be made by children unless they are older than 8 and supervised.
4. Keep the appliance and its cord out of reach of children less than 8 years.
5. Only use utensils suitable for use in microwave ovens.
6. The oven should be cleaned regularly and any food deposits should be removed.
7. Read and follow the specific: "PRECAUTIONS TO AVOID POSSIBLE EXPOSURE TO EXCESSIVE MICROWAVE ENERGY".
8. When heating food in plastic or paper containers, keep an eye on the oven due to the possibility of ignition.

9. If smoke is emitted, switch off or unplug the appliance and keep the door closed in order to stifle any flames.
10. Do not overcook food.
11. Do not use the oven cavity for storage purposes. Do not store items, such as bread, cookies, etc. inside the oven.
12. Remove wire twist-ties and metal handles from paper or plastic containers/bags before placing them in the oven.
13. Install or locate this oven only in accordance with the installation instructions provided.
14. Eggs in the shell and whole hard-boiled eggs should not be heated in microwave ovens since they may explode, even after microwave heating has ended.
15. This appliance is intended to be used in household and similar applications such as:
  - staff kitchen areas in shops, offices and other working environments;
  - by clients in hotels, motels and other residential type environments;
  - farm houses;
  - bed and breakfast type environments.
16. If the supply cord is damaged, it must be replaced by the manufacturer, its service agent or similarly qualified persons in order to avoid a hazard.
17. Do not store or use this appliance outdoors.
18. Do not use this oven near water, in a wet basement or near a swimming pool.
19. The temperature of accessible surfaces may be high when the appliance is operating. The surfaces are liable to get hot during use. Keep cord away from heated surface, and do not cover any vents on the oven.

20. Do not let cord hang over edge of table or counter.
21. Failure to maintain the oven in a clean condition could lead to deterioration of the surface that could adversely affect the life of the appliance and possibly result in a hazardous situation.
22. The contents of feeding bottles and baby food jars shall be stirred or shaken and the temperature checked before consumption, in order to avoid burns.
23. Microwave heating of beverages can result in delayed eruptive boiling, therefore care must be taken when handling the container.
24. The appliance is not intended for use by persons (including children) with reduced physical, sensory or mental capabilities, or lack of experience and knowledge, unless they have been given supervision or instruction concerning use of the appliance by a person responsible for their safety.
25. Children should be supervised to ensure that they do not play with the appliance.
26. The appliances are not intended to be operated by means of an external timer or separate remote-control system.
27. Accessible parts may become hot during use. Young children should be kept away.
28. Steam cleaner is not to be used.
29. During use the appliance becomes hot. Care should be taken to avoid touching heating elements inside the oven.
30. Only use the temperature probe recommended for this oven. (for ovens provided with a facility to use a temperature-sensing probe.)

31. WARNING: The appliance and its accessible parts become hot during use. Care should be taken to avoid touching heating elements. Children less than 8 years of age shall be kept away unless continuously supervised.
32. The microwave oven must be operated with the decorative door open. (for ovens with a decorative door.)
33. Surface of a storage cabinet can get hot.

READ CAREFULLY AND KEEP FOR FUTURE  
REFERENCE

## To Reduce the Risk of Injury to Persons Grounding Installation

### **DANGER**

Electric Shock Hazard  
Touching some of the internal components can cause serious personal injury or death. Do not disassemble this appliance.

### **WARNING**

Electric Shock Hazard  
Improper use of the grounding can result in electric shock. Do not plug into an outlet until appliance is properly installed and grounded.

This appliance must be grounded. In the event of an electrical short circuit, grounding reduces the risk of electric shock by providing an escape wire for the electric current. This appliance is equipped with a cord having a grounding wire with a grounding plug. The plug must be plugged into an outlet that is properly installed and grounded.

Consult a qualified electrician or serviceman if the grounding instructions are not completely understood or if doubt exists as to whether the appliance is properly grounded. If it is necessary to use an extension cord, use only a 3-wire

1. A short power-supply cord is provided to reduce the risks resulting from becoming entangled in or tripping over a longer cord.
2. If a long cord set or extension cord is used:
  - 1) The marked electrical rating of the cord set or extension cord should be at least as great as the electrical rating of the appliance.
  - 2) The extension cord must be a grounding-type 3-wire cord.
  - 3) The long cord should be arranged so that it will not drape over the counter top or tabletop where it can be pulled on by children or tripped over unintentionally.



## CLEANING

Be sure to unplug the appliance from the power supply.

1. Clean the cavity of the oven after using with a slightly damp cloth.
2. Clean the accessories in the usual way in soapy water.
3. The door frame and seal and neighbouring parts must be cleaned carefully with a damp cloth when they are dirty.
4. Do not use harsh abrasive cleaners or sharp metal scrapers to clean the oven door glass since they can scratch the surface, which may result in shattering of the glass.
5. **Cleaning Tip**---For easier cleaning of the cavity walls that the food cooked can touch: Place half a lemon in a bowl, add 300ml (1/2 pint) water and heat on 100% microwave power for 10 minutes. Wipe the oven clean using a soft, dry cloth.

## UTENSILS

### CAUTION

#### Personal Injury Hazard

It is hazardous for anyone other than a competent person to carry out any service or repair operation that involves the removal of a cover which gives protection against exposure to microwave energy.

See the instructions on "Materials you can use in microwave oven or to be avoided in microwave oven."

There may be certain non-metallic utensils that are not safe to use for microwaving. If in doubt, you can test the utensil in question following the procedure below.

Utensil T est:

1. Fill a microwave-safe container with 1 cup of cold water (250ml) along with the utensil in question.
2. Cook on maximum power for 1 minute.
3. Carefully feel the utensil. If the empty utensil is warm, do not use it for microwave cooking.
4. Do not exceed 1 minute cooking time.

## Materials you can use in microwave oven

Utensils	Remarks
Browning dish	Follow manufacturer's instructions. The bottom of browning dish must be at least 3/16 inch (5mm) above the turntable. Incorrect usage may cause the turntable to break.
Dinnerware	Microwave-safe only. Follow manufacturer's instructions. Do not use cracked or chipped dishes.
Glass jars	Always remove lid. Use only to heat food until just warm. Most glass jars are not heat resistant and may break.
Glassware	Heat-resistant oven glassware only. Make sure there is no metallic trim. Do not use cracked or chipped dishes.
Oven cooking bags	Follow manufacturer's instructions. Do not close with metal tie. Make slits to allow steam to escape.
Paper plates and cups	Use for short-term cooking/warming only. Do not leave oven unattended while cooking.
Paper towels	Use to cover food for reheating and absorbing fat. Use with supervision for a short-term cooking only.
Parchment paper	Use as a cover to prevent splattering or a wrap for steaming.
Plastic	Microwave-safe only. Follow the manufacturer's instructions. Should be labeled "Microwave Safe". Some plastic containers soften, as the food inside gets hot. "Boiling bags" and tightly closed plastic bags should be slit, pierced or vented as directed by package.
Plastic wrap	Microwave-safe only. Use to cover food during cooking to retain moisture. Do not allow plastic wrap to touch food.
Thermometers	Microwave-safe only (meat and candy thermometers).
Wax paper	Use as a cover to prevent splattering and retain moisture.

## Materials to be avoided in microwave oven

Utensils	Remarks
Aluminum tray	May cause arcing. Transfer food into microwave-safe dish.
Food carton with metal handle	May cause arcing. Transfer food into microwave-safe dish.
Metal or metal-trimmed utensils	Metal shields the food from microwave energy. Metal trim may cause arcing.
Metal twist ties	May cause arcing and could cause a fire in the oven.
Paper bags	May cause a fire in the oven.
Plastic foam	Plastic foam may melt or contaminate the liquid inside when exposed to high temperature.
Wood	Wood will dry out when used in the microwave oven and may split or crack.

## SETTING UP YOUR OVEN

### Names of Oven Parts and Accessories

Remove the oven and all materials from the carton and oven cavity.

Your oven comes with the following accessories:

Glass tray	1
Turntable ring assembly	1
Instruction Manual	1

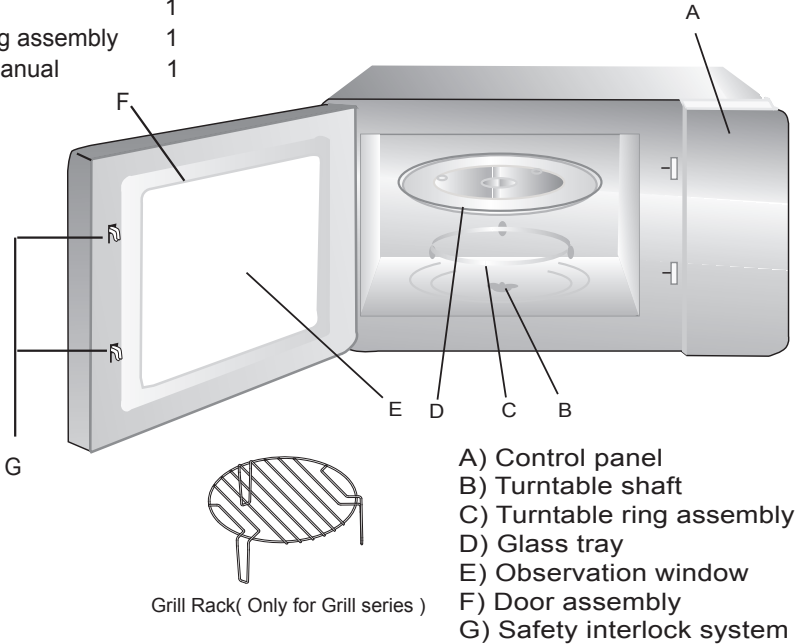

### Turntable Installation

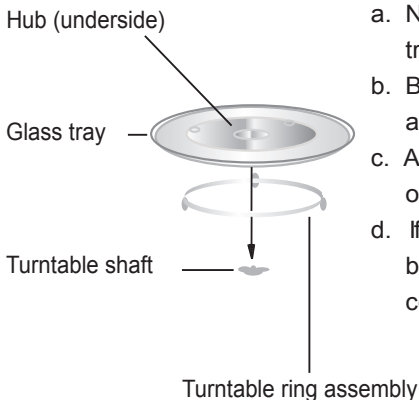

- Never place the glass tray upside down. The glass tray should never be restricted.
- Both glass tray and turntable ring assembly must always be used during cooking.
- All food and containers of food are always placed on the glass tray for cooking.
- If glass tray or turntable ring assembly cracks or breaks, contact your nearest authorized service center.

## Installation and connection

- 1.This appliance is only intended for domestic use.
- 2.This oven is intended for built-in use only. It is not intended for counter-top use or for use inside a cupboard.
3. Please observe the special installation instructions.
- 4.The appliance can be installed in a 60cm wide wall-mounted cupboard (at least 55cm deep and 85cm off the floor).
- 5.The appliance is fitted with a plug and must only be connected to a properly installed earthed socket.
- 6.The mains voltage must correspond to the voltage specified on the rating plate.
- 7.The socket must be installed and connecting cable must only be replaced by a qualified electrician. If the plug is no longer to accessible following installation, an all-pole disconnecting device must be present on the installation side with a contact gap of at least 3mm.
- 8.Adapters, multi-way strips and extension leads must not be used. Overloading can result in a risk of fire.

**The accessible surface may be hot during operation.**





# Operation Instructions

## 1. Clock Setting

When the microwave oven is electrified, the LCD will display "0:00", buzzer will ring once.

1) Press " " twice, the hour figures will flash.



---

2) Press " " or " " to adjust the hour figures, the input time should be within 0--23.

---

3) Press " ", the minute figures will flash.

---

4) Press " " or " " to adjust the minute figures, the input time should be within 0--59.

---

5) Press " " to finish clock setting. ":" will flash, and the time will light.



Note: 1) If the clock is not set, the clock would not function when powered.

2) During the process of clock setting, if you press " ", the oven will go back to the previous status automatically.



STOP

## 2. Microwave Cooking

Press " ", the LCD will display "P100". Press " "

for times or press " " or " " to choose the power you want, and "P100", "P80", "P50",



"P30" or "P10" will display for each added press. Then press " " to confirm, and press

" " or " " to set cooking time from 0:05 to 95:00. Press " " again to start cooking.

Example: If you want to use 80% microwave power to cook for 20 minutes, you can operate the oven as the following steps.

1) Press " " once, the screen displays "P100".

---



2) Press " " once again or press " " or " " to choose 80% microwave power.

---

3) Press " " to confirm, and the screen displays "P 80".

---

START

4) Press " " or " " to adjust the cooking time until the oven displays "20:00".

---

5) Press " " to start cooking .









START

Note: the step quantities for the adjustment time of the coding switch are as follow:

0--1 min	: 5 seconds
1--5 min	: 10 seconds
5--10 min	: 30 seconds
10--30 min	: 1 minute
30--95 min	: 5 minutes

"  "	Pad instructions	Microwave Power	
Order	Display		
1	P100	100%	
2	P80	80%	
3	P50	50%	
4	P30	30%	
5	P10	10%	
6	G	0%	100%
7	C-1	55%	45%
8	C-2	36%	64%



### 3. Grill or Combi. Cooking

Press "  " once, "P100" displays and then press "  " for times or press the "  " or "  " to choose the power you want, and "G", "C-1" or "C-2" will display for each added press. Then press "  " to confirm, and press "  " or "  " to set cooking time from 0:05 to 95:00. Press "  " again to start cooking.

Example: If you want to use 55% microwave power and 45% grill power(C-1) to cook for 10 minutes, you can operate the oven as the following steps.

- 1) Press "  " once, the screen displays "P100".



---

- 2) Press "  " for times or press "  " or "  " to choose combi. 1 mode.

---

- 3) Press "  " to confirm, and the screen displays "C-1".

---

- 4) Press "  " or "  " to adjust the cooking time until the oven displays "10:00".

---



- 5) Press "  " to start cooking .

Note: If half the grill time passes, the oven sounds twice, and this is normal.

In order to have a better effect of grilling food, you should turn the food over, close the door, and then press "  " to continue cooking.



If no operation, the oven will continue cooking.

#### 4. Quick Start

- 1) In waiting state, press " " to start cooking with 100% power, each added press will increase 30 seconds cooking time up to 95 minutes.
- 2) In microwave, grill, combi. cooking, each press of " " can increase 30 seconds of cooking time.

START



#### 5. Defrost By Weight

- 1) Press " " once, and the oven will display "dEF1".
- 
- 2) Press " "or"  " to select the weight of food from 100 to 2000 g.

- 3) Press " " to start defrosting.

START

#### 6. Defrost By Time

- 1) Press " " twice, and the oven will display "dEF2".
- 
- 2) Press " "or"  "to select the defrost time.

- 3) Press " " to start defrosting.

START

#### 7. Auto Menu

- 1) Press " " to choose the menu, and "A-1" to "A-8" will display, which means pizza, meat, vegetable, pasta, potato, fish, beverage and popcorn.

- 2) Press " " to confirm.

START

- 3) Press " "or"  " to choose the default weight as the menu chart.

- 4) Press " " to start cooking.



START

Example: If you want to use "Auto Menu" to cook fish for 350g.

- 1) Press " " till "A-6" displays.

- 2) Press " " to confirm.

START

- 3) Press " "or"  " to select the weight of fish till "350" displays.

- 4) Press " " to start cooking.





START

## The menu chart:

<b>Menu</b>	<b>Weight</b>	<b>Display</b>
A-1 Pizza	200g	200
	400g	400
A-2 Meat	250g	250
	350g	350
	450g	450
A-3 Vegetable	200g	200
	300g	300
	400g	400
A-4 Pasta	50g(with 450g cold water)	50
	100g(with 800g cold water)	100
A-5 Potato	200g	200
	400g	400
	600g	600
A-6 Fish	250g	250
	350g	350
	450g	450
A-7 Beverage	1 cup (120ml)	120
	2 cups (240ml)	240
	3 cups (360ml)	360
A-8 Popcorn	50g	50
	100g	100



## 8. Kitchen Timer

- (1) Press " " once, LED will display 00:00.
  - (2) Turn " "or"  " to enter the correct time.(The maximum cooking time is 95 minutes.)
  - (3) Press " " to confirm setting.
  - (4) When the kitchen time is reached, the buzzer will ring 5 times.  
If the clock has been set(24-hour system), LED will display the current time.
- Note: The kitchen Time is different from 24-hour system. Kitchen Timer is a timer.



## 9. Multi-section cooking

At most 2 sections can be set for cooking. In multi-section cooking, if one section is defrosting, then defrosting shall be placed in the first section.

Example: If you want to defrost food for 5 minutes and then cook with 80% microwave power for 7 minutes, operate it as the following:

- 1) Press " " twice, and the oven will display "dEF2".



---

- 2) Turn " "or"  " to select the defrost time till "5:00" displays.

---

- 3) Press " " once, the screen displays "P100".



---

- 4) Press " " once again or turn " "or"  " to choose 80% microwave power.

---

- 5) Press " " to confirm, and the screen displays "P 80".



---

- 6) Turn " "or"  " to adjust the cooking time till the oven displays "7:00".

---

- 7) Press " " to start cooking, and buzzer will sound once for the first section, defrosting time counts down; buzzer will sound once again entering the second cooking. When cooking finishes, buzzer sounds five times.

## 10. Inquiring Function



- (1) In states of microwave, grill and combination cooking, press " ", the current power will be displayed for 3 seconds. After 3 seconds, the oven will turn back to the former state;
- (2) In cooking state, press " " to inquire the time and the time will display for 3 seconds.

## 11. Lock-out Function for Children

Lock: In waiting state, press "  " for 3 seconds, there will be a beep denoting entering the children-lock state and the current time will display if the time has been set, otherwise, the LCD will display "0:00". The lock indicator will light.

Lock quitting: In locked state, press "  " for 3 seconds, there will be a "beep" denoting that the lock is released. The lock indicator will go out.

## 12. Specification

- (1) "  " must be pressed to continue cooking if the door is opened during cooking.
- (2) Once the cooking programme has been set, "  " is not pressed in 1 minute. The current time will be displayed. The setting will be cancelled.
- (3) The buzzer sounds once by efficient press, inefficient press will be no response.
- (4) The buzzer will sound five times to remind you when cooking is finished.

## 13. Open the oven door

Press "  " button, the oven door will be opened.

This will not work under lock-out function.

## Trouble shooting

If something does trouble shooting; before seeking assistance carry out the following checks first.

<b>Normal</b>	
Microwave oven interfering TV reception	Radio and TV reception may be interfered when microwave oven operating. It is similar to the interference of small electrical appliances, like mixer, vacuum cleaner, and electric fan. It is normal.
Dim oven light	In low power microwave cooking, oven light may become dim. It is normal.
Steam accumulating on door, hot air out of vents	In cooking, steam may come out of food. Most will get out from vents. But some may accumulate on cool place like oven door. It is normal.
Oven started accidentally with no food in.	It is forbidden to run the unit without any food inside. It is very dangerous.

<b>Trouble</b>	<b>Possible Cause</b>	<b>Remedy</b>
Oven can not be started.	(1) Power cord not plugged in tightly.	Unplug. Then plug again after 10 seconds.
	(2) Fuse blowing or circuit breaker works.	Replace fuse or reset circuit breaker (repaired by professional personnel of our company)
	(3) Trouble with outlet.	Test outlet with other electrical appliances.
Oven does not heat.	(4) Door not closed well.	Close door well.



This appliance is marked according to the European directive 2002/96/EC on Waste Electrical and Electronic Equipment (WEEE). By ensuring this product is disposed of correctly, you will help prevent potential negative consequences for the environment and human health, which could otherwise be caused by inappropriate waste handling of this product.

The symbol on the product indicates that this product may not be treated as household waste. Instead it shall be handed over to the applicable collection point for the recycling of electrical and electronic equipment. Disposal must be carried out in accordance with local environmental regulations for waste disposal.

For more detailed information about treatment, recovery and recycling of this product, please contact your local city office, your household waste disposal service or the shop where you purchased the product.



# Kuchenka mikrofalowa

## **INSTRUKCJA OBSŁUGI**

### **MODEL: MICG25GDFB**

Przeczytaj uważnie te instrukcje przed użyciem kuchenki mikrofalowej i zachowaj je.

Jeśli będziesz postępować zgodnie z instrukcjami, Twoja kuchenka będzie Ci służyć przez wiele lat.

**ZACHOWAJ TE INSTRUKCJE W BEZPIECZNYM MIEJSCU**

## ŚRODKI OSTROŻNOŚCI ZAPOBIEGAJĄCE NARAŻENIU NA NADMIERNE PROMIENIOWANIE ENERGII MIKROFALOWEJ

(a) Nie należy uruchamiać kuchenki z otwartymi drzwiami, ponieważ może to spowodować szkodliwe narażenie na energię mikrofalową. Ważne jest, aby nie uszkodzić blokad bezpieczeństwa, ani nie manipulować przy nich.

(b) Nie umieszczaj żadnych przedmiotów między przednią częścią kuchenki a drzwiami ani nie dopuszczaj do gromadzenia się brudu lub resztek środka czyszczącego na powierzchniach uszczelniających.

(c) **OSTRZEŻENIE:** W przypadku uszkodzenia drzwi lub uszczelek drzwiczek kuchenki nie wolno używać do czasu naprawy przez kompetentną osobę.

## DODATKOWE INFORMACJE

Jeśli urządzenie nie jest utrzymywane w dobrym stanie czystości, jego powierzchnia może ulec zniszczeniu i wpłynąć na żywotność urządzenia i doprowadzić do niebezpiecznej sytuacji.

### Specyfikacje

Model:	<b>MICG25GDFOB</b>
Napięcie znamionowe:	230V~50Hz
Znamionowa moc wejściowa (kuchenka mikrofalowa):	1450W
Znamionowa moc wyjściowa (kuchenka mikrofalowa):	900W
Znamionowa moc wejściowa (grill):	1000 W
Pojemność piekarnika:	25 L
Średnica obrotowego talerza:	Ø315 mm
Wymiary zewnętrzne:	595x401x388 mm
Waga netto:	Okolo 19,5 kg

# WAŻNE INSTRUKCJE BEZPIECZEŃSTWA

## OSTRZEŻENIE

Aby zmniejszyć ryzyko pożaru, porażenia prądem, obrażeń osób lub narażenia na nadmierną energię kuchenki mikrofalowej podczas korzystania z urządzenia, należy przestrzegać podstawowych środków ostrożności, między innymi:

1. Ostrzeżenie: Płynów i innych produktów spożywczych nie wolno podgrzewać w zamkniętych pojemnikach, ponieważ mogą one eksplodować.
2. Ostrzeżenie: Wykonywanie jakichkolwiek czynności serwisowych lub naprawczych wymagających zdjęcia osłony chroniącej przed działaniem energii mikrofalowej przez osoby inne niż kompetentne jest niebezpieczne.
3. To urządzenie może być używane przez dzieci w wieku od 8 lat i starsze oraz osoby o ograniczonych zdolnościach fizycznych, sensorycznych lub umysłowych lub bez doświadczenia i wiedzy, jeśli znajdują się pod nadzorem lub są poinstruowane w zakresie bezpiecznego korzystania z urządzenia i rozumieją możliwe zagrożenia. Dzieci nie mogą bawić się urządzeniem. Czyszczenie i konserwacja przez użytkownika nie mogą być wykonywane przez dzieci, chyba że mają więcej niż 8 lat i są pod nadzorem.
4. Urządzenie i jego przewód należy przechowywać w miejscu niedostępnym dla dzieci w wieku poniżej 8 lat.
5. Używaj wyłącznie przyborów odpowiednich do użytku w kuchenkach mikrofalowych.
6. Kuchenkę należy regularnie czyścić i usuwać z niej resztki jedzenia.
7. Przeczytaj i postępuj zgodnie z poniższymi informacjami:  
**„ŚRODKI OSTROŻNOŚCI W CELU UNIKNIĘCIA  
MOŻLIWEGO NARAŻENIA NA NADMIERNĄ  
ENERGIĘ MIKROFALOWĄ”.**



8. Podczas podgrzewania żywności w plastikowych lub papierowych pojemnikach nie należy pozostawiać kuchenki bez nadzoru ze względu na możliwość zapłonu.
9. W przypadku wydobywania się dymu należy wyłączyć lub odłączyć od zasilania urządzenie i pozostawić zamknięte drzwiczki, aby zdławić płomień.
10. Nie gotuj żywności zbyt długo.
11. Nie używaj komory piekarnika do przechowywania. Nie przechowuj przedmiotów, takich jak chleb, ciasteczka itp. wewnątrz piekarnika.
12. Zdjąć druciane i metalowe elementy z papierowych lub plastikowych pojemników/woreczków przed ich włożeniem do kuchenki mikrofalowej.
13. Kuchenkę mikrofalową zainstalować lub umieścić w odpowiednim miejscu zgodnie z dostarczonymi instrukcjami instalacji.
14. W kuchenkach mikrofalowych nie należy podgrzewać jajek w skorupkach ani całych jajek ugotowanych na twardo, ponieważ mogą one eksplodować nawet po zakończeniu podgrzewania.
15. To urządzenie jest przeznaczone do użytku domowego i podobnych zastosowań, takich jak:
  - powierzchnie kuchenne dla personelu w sklepach, biurach i innych miejscach pracy;
  - przez klientów w hotelach, motelach i innych miejscach zamieszkania;
  - gospodarstwa;
  - miejsca typu bed and breakfast.
16. Jeśli kabel zasilający ulegnie uszkodzeniu, dla bezpieczeństwa należy zlecić jego wymianę producentowi, autoryzowanemu serwisowi lub osobom o podobnych kwalifikacjach.
17. Urządzenia nie wolno przechowywać ani z niego korzystać na zewnątrz.

18. Urządzenia nie wolno używać w pobliżu wody, basenu lub w wilgotnej piwnicy.
19. Temperatura dostępnych powierzchni może być wysoka podczas pracy urządzenia. Powierzchnie mogą się nagrzewać podczas użytkowania. Trzymaj przewód z dala od nagrzanej powierzchni i nie zakrywaj żadnych otworów w kuchenice.
20. Nie pozwól, aby przewód zwisał z krawędzi stołu lub blatu.
21. Zaniedbania w utrzymaniu kuchenki w czystości mogą prowadzić do uszkodzenia jej powierzchni, co może niekorzystnie wpłynąć na okres użytkowania urządzenia, a w rezultacie prowadzić do niebezpiecznych sytuacji.
22. Zawartość butelek i słoiczków z jedzeniem dla niemowląt należy wymieszać lub wstrząsnąć i sprawdzić temperaturę przed podaniem do spożycia, aby uniknąć poparzeń.
23. Podgrzewanie mikrofalowe napojów może prowadzić do ich opóźnionego gwałtownego wrzenia, dlatego należy zachować ostrożność, korzystając z pojemnika.
24. Urządzenie nie może być użytkowane przez osoby (w tym dzieci) o ograniczonej sprawności fizycznej, czuciowej lub umysłowej ani przez osoby bez odpowiedniego doświadczenia i wiedzy, chyba że będą one nadzorowane lub zostaną odpowiednio poinstruowane.
25. Należy pilnować dzieci, aby nie bawiły się urządzeniem.
26. Urządzenia nie są przeznaczone do obsługi za pomocą zewnętrznego minutnika lub niezależnego systemu zdalnego sterowania.
27. Dostępne części mogą się nagrzewać podczas użytkowania. Małe dzieci nie powinny mieć dostępu do urządzenia.
28. Nie należy używać myjki parowej.
29. Podczas użytkowania urządzenie nagrzewa się. Należy uważać, aby nie dotykać elementów grzejnych wewnątrz kuchenki.

30. Używaj tylko sondy temperatury zalecanej dla tej kuchenki. (w przypadku kuchenek wyposażonych w czujnik temperatury.)
31. **OSTRZEŻENIE:** Urządzenie i jego dostępne części nagrzewają się podczas użytkowania. Należy uważać, aby nie dotykać elementów grzejnych. Dzieci poniżej 8 roku życia nie powinny mieć dostępu do urządzenia, chyba że są pod stałym nadzorem.
32. Kuchenka mikrofalowa musi być obsługiwana przy otwartych ozdobnych drzwiczkach (w przypadku kuchenek z ozdobnymi drzwiczkami.)
33. Powierzchnia szafki zabudowy może się nagrzewać.

**UWAŻNIE PRZECZYTAJ I ZACHOWAJ  
INSTRUKCJĘ OBSŁUGI**

# Ograniczenie ryzyka obrażeń u osób wykonujących instalację uziemiającą

## ZAGROŻENIE

Zagrożenie porażeniem prądem  
Dotykanie niektórych elementów wewnętrznych może spowodować poważne obrażenia ciała lub śmierć.  
Nie demontuj tego urządzenia.

## OSTRZEŻENIE

Ryzyko porażenia prądem  
Niewłaściwe użycie uziemienia może spowodować porażenie prądem.  
Nie podłączać do gniazdka, dopóki urządzenie nie zostanie prawidłowo zainstalowane i uziemione.

To urządzenie musi być uziemione. W przypadku zwarcia elektrycznego uziemienie zmniejsza ryzyko porażenia prądem, zapewniając przewód odprowadzający prąd elektryczny.  
To urządzenie jest wyposażone w przewód z przewodem uziemiającym z wtyczką uziemiającą. Wtyczkę należy podłączyć do prawidłowo zainstalowanego i uziemionego gniazdka.

Skonsultuj się z wykwalifikowanym elektrykiem lub serwisantem, jeśli instrukcje dotyczące uziemienia nie są w pełni zrozumiałe lub jeśli istnieją wątpliwości, czy urządzenie jest prawidłowo uziemione.  
W razie potrzeby użycia przedłużacza stosuj wyłącznie przedłużacz trójżyłowy

1. Aby zmniejszyć ryzyko zaplątania się lub potknięcia o dłuższy przewód, zastosowano krótki przewód zasilający.
2. W przypadku użycia długiego zestawu przewodów lub przedłużacza:
  - 1) Właściwości znamionowe zestawu przewodu zasilającego lub przedłużacza powinny być co najmniej takie same, jak wartości znamionowe urządzenia.
  - 2) Przedłużacz musi być 3-żyłowym przewodem z uziemieniem.
  - 3) Długi przewód należy ułożyć w miejscu niedostępnym, w którym nie mogłyby go ciągnąć dzieci ani nikt się o niego nie potykał.  
Nie powinno się prowadzić kabla po blacie ani stole.

## CZYSZCZENIE

Pamiętaj, aby odłączyć urządzenie od zasilania. Po użyciu wyczyść komorę kuchenki lekko wilgotną ściereczką.

1. Wyczyść akcesoria w zwykły sposób w wodzie z mydłem.
2. W przypadku zabrudzenia ościeżnicę i uszczelkę oraz sąsiednie części należy dokładnie wyczyścić wilgotną szmatką.
3. Nie używaj ostrych, ściernych środków czyszczących ani ostrych metalowych skrobaków do czyszczenia szyby drzwiczek kuchenki, ponieważ mogą one porysować powierzchnię, co może spowodować pęknięcie szyby.
4. Wskazówka dotycząca czyszczenia --- Aby ułatwić czyszczenie ścian komory, których może dotyczyć gotowana żywność: Umieść pół cytryny w misce, dodaj 300 ml (1/2 litra) wody i podgrzewaj na 100% mocy kuchenki mikrofalowej przez 10 minut. Wytrzyj kuchenkę do czysta miękką, suchą ściereczką.

## PRZYBORY OSTROŻNOŚĆ

### Niebezpieczeństwo obrażeń ciała

Wszelkie naprawy i konserwacje wymagające zdjęcia pokrywy chroniącej przed narażeniem na promieniowanie mikrofalowe powinna przeprowadzać wyłącznie kompetentna osoba, aby nie stwarzać niebezpieczeństwa.

Zobacz instrukcje „Materiały, których można używać w kuchence mikrofalowej lub których należy unikać w kuchence mikrofalowej”. Mogą istnieć pewne niemetalowe przybory, których nie można bezpiecznie używać w kuchence mikrofalowej. W razie wątpliwości możesz przetestować przedmiotowe naczynie zgodnie z poniższą procedurą.

Test na przybory:

1. Napełnij pojemnik nadający się do kuchenki mikrofalowej 1 szklanką zimnej wody (250 ml) wraz z przedmiotowym przyborem.
2. Gotuj na maksymalnej mocy przez 1 minutę.
3. Ostrożnie dotknij naczynie. Jeśli puste naczynie jest ciepłe, nie używaj go do gotowania w kuchence mikrofalowej.
4. Nie przekraczaj 1 minuty czasu gotowania.

## Materiały, których można używać w kuchence mikrofalowej

Przybory	Uwagi
Naczynie do zapiekania	Postępuj zgodnie z instrukcjami producenta. Dno naczynia do zapiekania musi znajdować się co najmniej 3/16 cala (5 mm) nad talerzem obrotowym. Nieprawidłowe użytkowanie może spowodować pęknięcie talerza obrotowego.
Zastawa stołowa	Tylko do użytku w kuchence mikrofalowej. Postępuj zgodnie z instrukcjami producenta. Nie używaj popękanych lub wyszczerbionych naczyń.
Szklane słoiki	Zawsze zdejmuj pokrywę. Używaj tylko do podgrzewania jedzenia, aż będzie ciepłe. Większość szklanych słoików nie jest odporna na ciepło i może pęknąć.
Wyroby szklane	Tylko żaroodporne szkło do kuchenki mikrofalowej. Upewnij się, że nie ma metalowego wykończenia. Nie używaj popękanych lub wyszczerbionych naczyń.
Worki do gotowania w piekarniku	Postępuj zgodnie z instrukcjami producenta. Nie zamykaj za pomocą opaski metalowej. Zrób szczeliny, aby para mogła się wydostać.
Papierowe talerze i kubki	Używaj tylko do krótkotrwałego gotowania/podgrzewania. Nie pozostawiaj piekarnika bez nadzoru podczas gotowania.
Papierowe ręczniki	Używaj do przykrywania żywności do odgrzewania i wchłaniania tłuszczu. Używaj pod nadzorem tylko do krótkotrwałego gotowania.
Pergamin	Używaj jako przykrycia, aby zapobiec rozpryskiwaniu lub do zawinięcia do gotowania na parze.
Tworzywo sztuczne	Tylko do użytku w kuchence mikrofalowej. Postępuj zgodnie z instrukcjami producenta. Powinno być oznaczone jako „Przeznaczone do kuchenki mikrofalowej”. Niektóre pojemniki z tworzywa sztucznego mięknią, gdy żywność w środku nagrzewa się. „Torebki do gotowania” i ściśle zamknięte torebki z tworzywa sztucznego należy rozcinać, przebijać lub wentylować zgodnie z zaleceniami na opakowaniu.
Plastikowa folia	Tylko do użytku w kuchence mikrofalowej. Służy do przykrywania potraw podczas gotowania, aby zachować wilgoć. Nie dopuszczaj do kontaktu plastikowej folii z jedzeniem.
Termometry	Tylko do użytku w kuchence mikrofalowej (termometry do mięsa i słodyczy).
Papier woskowany	Używaj jako przykrycia, aby zapobiec rozpryskiwaniu i zatrzymać wilgoć.

## Materiały, których należy unikać w kuchence mikrofalowej

Przybory	Uwagi
Taca aluminiowa	Może powodować iskrzenie. Przełóż jedzenie do naczynia nadającego się do kuchenki mikrofalowej.
Karton na żywność z metalowym uchwytem	Może powodować iskrzenie. Przełóż jedzenie do naczynia nadającego się do kuchenki mikrofalowej.
Naczynia metalowe lub metalizowane	Metal nie dopuszcza energii mikrofalowej do żywności. Metalowe wykończenie może powodować iskrzenie.
Metalowe opaski zaciskowe	Może powodować iskrzenie i może spowodować pożar w kuchence.
Papierowe torby	Mogą powodować pożar w kuchence.
Pianka z tworzywa sztucznego	Pianka z tworzywa sztucznego może się stopić lub zanieczyścić znajdujący się wewnątrz płyn pod wpływem wysokiej temperatury.
Drewno	Drewno wysycha podczas używania w kuchence mikrofalowej i może się rozszczepiać lub pękać.

## USTAWIANIE KUCHENKI

### Nazwy części i akcesoriów kuchenki

Wymij kuchenkę oraz wszystkie materiały z pudełka i wnętrza kuchenki.

Kuchenka jest dostarczana z następującymi akcesoriami:

Szklana taca	1
Montaż pierścienia talerza obrotowego	1
Instrukcja obsługi	1

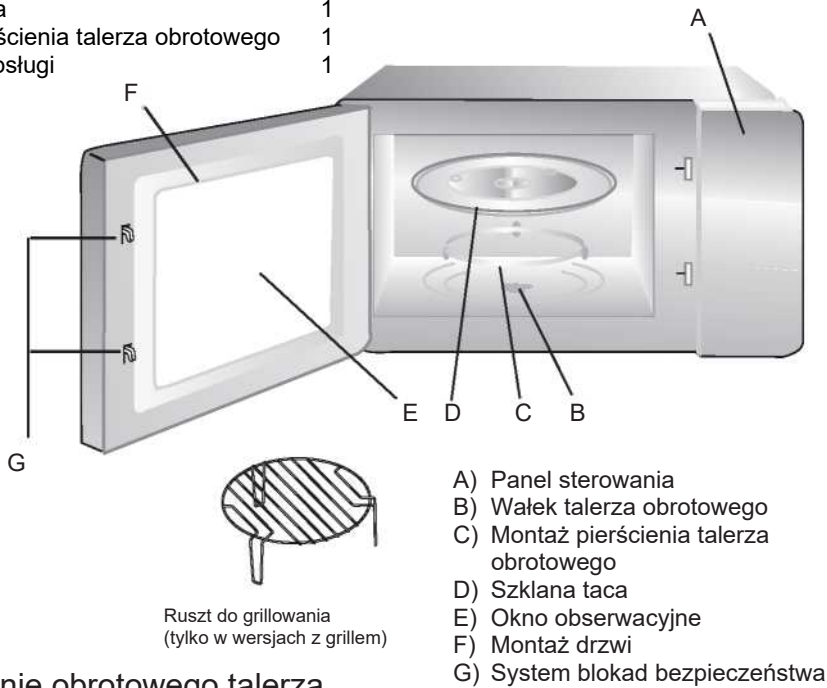

### Instalowanie obrotowego talerza

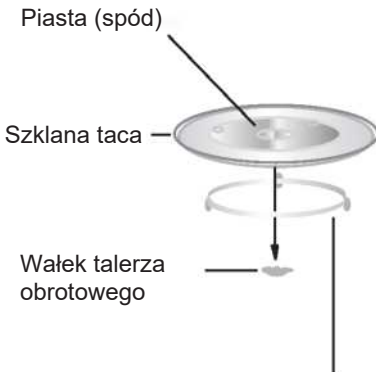

Montaż pierścienia talerza obrotowego

- Nigdy nie ustawiaj szklanej tacy spodem do góry. Szklana taca nigdy nie powinna być ograniczona.
- Podczas gotowania należy zawsze używać zarówno szklanej tacy, jak i pierścienia talerza obrotowego.
- Wszystkie potrawy i pojemniki z żywnością są zawsze umieszczane na szklanej tacy do gotowania.
- W przypadku pęknięcia lub złamania szklanej tacy lub pierścienia talerza obrotowego należy skontaktować się z najbliższym autoryzowanym centrum serwisowym.

## Instalacja i podłączenie

1. To urządzenie jest przeznaczone wyłącznie do użytku domowego.
2. Kuchenka jest przeznaczona wyłącznie do zabudowy. Nie jest przeznaczona do użytku na blacie lub wewnątrz szafki.
3. Proszę przestrzegać specjalnych instrukcji montażu.
4. Urządzenie może być zainstalowane w szafce naściennej o szerokości 60 cm (i głębokości co najmniej 55 cm, montowanej 85 cm nad podłogą).
5. Urządzenie jest wyposażone we wtyczkę i może być podłączone tylko do prawidłowo zainstalowanego gniazdka z uziemieniem.
6. Napięcie sieciowe musi odpowiadać napięciu podanemu na tabliczce znamionowej.
7. Gniazdko musi być zainstalowane, a kabel połączeniowy może być wymieniany wyłącznie przez wykwalifikowanego elektryka. Jeśli po instalacji wtyczka nie jest już dostępna, po stronie instalacji musi znajdować się rozłącznik dla wszystkich biegunów, z minimalnym odstępem styków 3 mm.
8. Nie wolno używać adapterów, listew wielodrożnych i przedłużaczy. Przeciążenie może spowodować pożar.

**Dostępna powierzchnia  
może być gorąca  
podczas pracy.**







## Instrukcja obsługi

### 1. Ustawienie zegara

Gdy kuchenka mikrofalowa zostanie podłączona do sieci elektrycznej, na wyświetlaczu LCD pojawi się wartość „0:00”, a brzęczyk zadzwoni jeden raz.

- 1) Naciśnij  dwa razy, cyfry godzin zaczną migać.



---

  - 2) Naciśnij „” lub „”, aby ustawić godzinę. Wprowadzany czas może mieć wartość w przedziale 0–23.

---

  - 3) Naciśnij ; zaczną migać cyfry wskazujące minuty.

---





  - 4) Naciśnij „” lub „”, aby ustawić minuty. Wprowadzony czas może mieć wartość w przedziale 0–59.



---

  - 5) Naciśnij  , aby zakończyć ustawianie zegara. Zacznie migać „:”.
- Uwaga: 1) Jeżeli zegar nie jest ustawiony, nie będzie działał po podłączeniu do zasilania.

- 2) Podczas procesu ustawiania zegara, jeśli naciśniesz  „STOP”, kuchenka automatycznie powróci do poprzedniego stanu.

### 2. Gotowanie w kuchence mikrofalowej



Naciśnij „”, na wyświetlaczu LCD wyświetli się „P100”. Naciśnij „” kilka razy lub naciśnij „” lub „” aby wybrać żadaną moc. Będą się kolejno pojawiać wskazania „P100”, „P80”, „P50”, „P30” lub „P10”. Następnie naciśnij  „START”, aby potwierdzić,

i naciśnij „” lub „”, aby ustawić czas gotowania od 0:05 do 95:00. Naciśnij  „START” ponownie, aby rozpocząć gotowanie.

Przykład: Jeśli chcesz używać 80% mocy mikrofalowej do gotowania przez 20 minut, możesz obsługiwać kuchenkę w następujący sposób.

- 1) Naciśnij „” raz, na ekranie pojawi się „P100”.



---

- 2) Naciśnij „” ponownie lub naciśnij „” lub „”, aby wybrać moc 80%.

---

- 3) Naciśnij  „START”, aby potwierdzić, a na ekranie pojawi się „P 80”.

---

- 4) Naciśnij „” lub „”, aby ustawić czas gotowania, aż do momentu, gdy na kuchence wyświetli się wartość „20:00”.

---

- 5) Naciśnij  „START”, aby rozpocząć gotowanie.

Uwaga: ilości kroków dla czasu regulacji przełącznika kodującego są następujące:

0---1 min	: 5 sekund
1—5 min	: 10 sekund
5---10 min	: 30 sekund
10---30 min	: 1 minuta
30---95 min	: 5 minut

„F” Kolejność	Instrukcje dotyczące padów Wyświetlacz	Moc mikrofalni	
1	P100	100%	
2	P80	80%	
3	P50	50%	
4	P30	30%	
5	P10	10%	
6	G	0%	100%
7	C-1	55%	45%
8	C-2	36%	64%

### 3. Grill lub łączone. Gotowanie

Naciśnij „F” jednokrotnie, zostanie wyświetlone „P100”, a następnie naciśnij „F” kilka razy lub naciśnij „-” lub „+”, aby wybrać żadaną moc. Będą się kolejno pojawiać wskazania „G”, „C-1” lub „C-2”. Następnie naciśnij „F”, aby potwierdzić,

i naciśnij „F” lub „-”, aby ustawić czas gotowania od 0:05 do 95. 00. Naciśnij „START” ponownie, aby rozpocząć gotowanie.

Przykład: Jeśli chcesz użyć 55% mocy mikrofalowej i 45% mocy grilla (C-1) do gotowania przez 10 minut, możesz obsługiwać kuchenkę w następujący sposób.

- 1) Naciśnij jednokrotnie „F”. Na ekranie wyświetli się „P100”.

---

- 2) Naciśnij „F” kilka razy lub naciśnij „-” lub „+”, aby wybrać tryb Combi. 1 tryb.

---

- 3) Naciśnij „START”, aby potwierdzić. Na ekranie wyświetli się „C -1”.

---

- 4) Naciśnij „-” lub „+”, aby ustawić czas gotowania, aż do momentu, gdy na kuchence wyświetli się wartość „10:00”.

---

- 5) Naciśnij „START”, aby rozpocząć gotowanie.

**Uwaga** Po upływie połowy czasu grillowania kuchenka przerwie działanie i wyda dwukrotny sygnał dźwiękowy. Takie działanie jest normalne.

Aby uzyskać lepszy efekt grillowania potraw należy je odwrócić, zamknąć

drzwiczki, a następnie nacisnąć „START”, aby kontynuować gotowanie. Jeżeli żadne działanie nie zostanie podjęte, kuchenka wznowi pracę.

#### 4. Szybki start



- 1) W trybie oczekiwania naciśnij „START”, aby rozpocząć gotowanie z mocą 100%. Każde naciśnięcie spowoduje zwiększenie czasu gotowania o 30 sekund; maksymalne ustawienie to 95 minut.
- 2) W kuchence mikrofalowej w wybranym trybie Grill, Combi lub Gotowanie



każde naciśnięcie „START” może zwiększyć czas gotowania o 30 sekund.

#### 5. Rozmrażanie wagowe

- 1) Naciśnij  dwukrotnie, a na piekarniku wyświetli się „dEF2”.
- 
- 2) Naciśnij „-” lub „+”, aby wybrać czas rozmrażania.



- 3) Naciśnij „START”, aby rozpocząć rozmrażanie.

#### 6. Rozmrażanie według czasu

- 1) Naciśnij  jeden raz, a na piekarniku wyświetli się „dEF1”.
- 
- 2) Naciśnij „-” lub „+”, aby wybrać wagę porcji od 100 do 2000 g.



- 3) Naciśnij „START”, aby rozpocząć rozmrażanie.

#### 7. Automatyczne menu

- 1) Naciśnij „+”, aby wybrać menu. Wyświetlą się wskazania od „A-1” do „A-8”, co oznacza: pizza, mięso, warzywa, makaron, ziemniaki, ryba, napoje i popcorn.



- 2) Naciśnij „START”, aby potwierdzić.

- 3) Naciśnij „-” lub „+”, aby wybrać domyślną wagę jak na wykresie menu.



- 4) Naciśnij „START”, aby rozpocząć gotowanie.

Przykład: Jeśli chcesz użyć „Automatycznego menu” do ugotowania 350 g ryby.

- 1) Naciskaj „+”, dopóki nie wyświetli się „A-6”.



- 2) Naciśnij „START”, aby potwierdzić.

- 3) Naciskaj „-” lub „+”, aby wybrać wagę ryby, dopóki nie wyświetli się „350”.







- 4) Naciśnij „START”, aby rozpocząć gotowanie.

Tabela menu:

<b>Menu</b>	<b>Waga</b>	<b>Wyświetlacz</b>
A-1 Pizza	200 g	200
	400 g	400
A-2 Mięso	250 g	250
	350 g	350
	450 g	450
A-3 Warzywo	200 g	200
	300 g	300
	400 g	400
A-4 Makaron	50 g (z 450 g zimnej wody)	50
	100 g (z 800 g zimnej wody)	100
A-5 Ziemniaki	200 g	200
	400 g	400
	600 g	600
A-6 Ryba	250 g	250
	350 g	350
	450 g	450
A-7 Napój	1 szklanka (120 ml)	120
	2 filiżanki (240 ml)	240
	3 filiżanki (360 ml)	360
A-8 Popcorn	50 g	50
	100 g	100









## 8. Minutnik

- (1) Naciśnij jednokrotnie . Na ekranie LED wyświetli się 00:00.
  - (2) Przekręć „” lub „”, aby ustawić prawidłowy czas. (Maksymalny czas gotowania wynosi 95 minut.)
- 
- (3) Naciśnij „**START**”, aby potwierdzić ustawienie.
  - (4) Po upływie ustawionego czasu brzęczyk zadzwoni 5 razy.  
Jeżeli ustawiony jest zegar (system 24-godzinowy), na wyświetlaczu LED pojawi się aktualna godzina.
- Uwaga: Czas minutnika różni się od systemu 24-godzinnego. Minutnik kuchenny odmierza czas gotowania.

## 9. Gotowanie wieloetapowe

Gotowanie można ustawić w 2 etapach. Jeśli w przypadku gotowania wieloetapowego jednym etapem jest rozmrażanie, zostanie ono ustawione jako pierwsze.

Przykład: Jeżeli chcesz ustawić rozmrażanie na 5 minut, a następnie gotowanie z mocą mikrofal 80% na 7 minut, wykonaj następujące czynności:

- 1) Naciśnij  dwukrotnie, a na piekarniku wyświetli się „dEF2”.
- 
- 2) Przekręcaj „” lub „”, aby wybrać czas rozmrażania, dopóki nie wyświetli się „5:00”.
- 
- 3) Naciśnij jednokrotnie „**F**”. Na ekranie wyświetli się „P100”.
- 
- 4) Naciśnij „**F**” ponownie lub przekręć „” lub „”, aby wybrać moc 80%.
- 
- 
- 5) Naciśnij „**START**”, aby potwierdzić, a na ekranie pojawi się „P 80”.
- 
- 6) Przekręcaj „” lub „”, aby nastawić czas gotowania, dopóki na piekarniku nie wyświetli się „7:00”.
- 
- 
- 7) Naciśnij „**START**”, aby rozpocząć gotowanie. Po upływie pierwszego etapu brzęczyk zadzwoni raz, a czas rozmrażania zostanie wyzerowany. Po przejściu do drugiego etapu (gotowania) brzęczyk zadzwoni jeszcze raz. Po zakończeniu gotowania brzęczyk zadzwoni pięć razy.

## 10. Funkcja zapytań

- (1) W trybie mikrofali, grilla i gotowania łączonego naciśnij „**F**”, aktualna moc będzie wyświetlana przez 3 sekundy. Po 3 sekundach kuchenka powróci do poprzedniego trybu;
- (2) W trybie Gotowanie naciśnij , aby sprawdzić czas - czas będzie się wyświetlał przez 3 sekundy.

## 11. Funkcja blokady dla dzieci



**Blokada:** W trybie oczekiwania naciśnij „STOP” przez 3 sekundy; usłyszysz krótki dźwięk informujący o włączeniu blokady dla dzieci. Jeśli ustawiony został czas, wyświetli się aktualny czas, w przeciwnym razie na wyświetlaczu LCD wyświetli się „0:00”. Zaświeci się wskaźnik blokady.



**Wyjście z blokady:** W stanie blokady naciskaj „STOP” przez 3 sekundy. Sygnał dźwiękowy poinformuje o zwolnieniu blokady. Wskaźnik blokady zgaśnie.

## 12. Specyfikacja



(1) Należy nacisnąć „START”, aby kontynuować gotowanie po otwarciu drzwiczek w trakcie pracy kuchenki.



(2) Po ustawieniu programu gotowania przycisk „START” nie jest naciskany w ciągu 1 minuty. Wyświetli się aktualna godzina. Ustawienie zostanie anulowane.

(3) Po odpowiednim naciśnięciu brzęczyk wyda raz dźwięk, nieodpowiednie naciśnięcie nie spowoduje dźwięku.

(4) Brzęczyk zabrmi pięć razy, aby przypomnieć o zakończeniu gotowania.

## 13. Otwieranie drzwiczek kuchenki

Naciśnij przycisk „☐” - drzwiczki zostaną otwarte.

Nie zadziała to, jeśli włączono funkcję blokady.

## Rozwiązywanie problemów

W przypadku problemów przed wezwaniem pomocy wykonaj najpierw następujące testy.

<b>Sytuacja normalna</b>	
Kuchenka mikrofalowa zakłócająca odbiór telewizji	Odbiór radia i telewizji może być zakłócany podczas działania kuchenki mikrofalowej. Jest to podobne do ingerencji małych urządzeń elektrycznych, takich jak mikser, odkurzacz i wentylator elektryczny. To normalne.
Przyciemnienie światła kuchenki	Podczas gotowania w kuchence mikrofalowej z małą mocą światło kuchenki może ulec przyciemnieniu. To normalne.
Para gromadząca się na drzwiach, gorące powietrze z otworów wentylacyjnych	Podczas gotowania z jedzenia może wydobywać się para. Większość pary odprowadzana jest przez otwory wentylacyjne. Ale niektóre mogą gromadzić się w chłodnym miejscu, takim jak drzwi piekarnika. To normalne.
Kuchenka uruchomiła się przypadkowo bez jedzenia.	Zabronione jest uruchamianie urządzenia bez jedzenia w środku. To jest bardzo niebezpieczne.

<b>Problem</b>	<b>Możliwa przyczyna</b>	<b>Rozwiązanie</b>
Kuchenka nie może zostać uruchomiona.	(1) Przewód zasilający nie jest odpowiednio podłączony.	Wymij wtyczkę z gniazdka. Następnie podłącz ponownie po 10 sekundach.
	(2) Przepalony bezpiecznik lub zadziałał wyłącznik automatyczny.	Wymień bezpiecznik lub zresetuj wyłącznik automatyczny (naprawiony przez profesjonalny personel naszej firmy)
	(3) Kłopoty z gniazdem.	Sprawdź gniazdko z innymi urządzeniami elektrycznymi.
Kuchenka nie nagrzewa się.	(4) Drzwi nie są dobrze zamknięte.	Dobrze zamknij drzwi.



Urządzenie ma oznaczenie zgodne z europejską dyrektywą 2002/96/WE dotyczącą zużytego sprzętu elektrycznego i elektronicznego (ZSEE). Zapewniając prawidłową utylizację urządzenia, pomagasz zapobiegać ewentualnym negatywnym konsekwencjom dla środowiska i zdrowia ludzkiego, które mogą wystąpić na skutek nieprawidłowego przetwarzania odpadów z niniejszego urządzenia.

Ten symbol na produkcie wskazuje, że produkt nie może być traktowany jak odpady z gospodarstwa domowego. Utylizację sprzętu elektrycznego i elektronicznego należy przeprowadzać zgodnie z lokalnymi przepisami ochrony środowiska dotyczącymi utylizacji odpadów.

W celu uzyskania bardziej szczegółowych informacji na temat przetwarzania, odzysku i recyklingu tego produktu należy skontaktować się z lokalnym urzędem miasta, służbą utylizacji odpadów domowych lub sklepem, w którym produkt został zakupiony.





# Mikrovlnná trouba

## **NÁVOD K OBSLUZE**

### **MODEL: MICG25GDFB**

Před použitím mikrovlnné trouby si důkladně přečtěte tyto pokyny a pečlivě si je uschovejte.

Pokud se budete řídit pokyny, bude vám trouba sloužit dlouhá léta.

**PEČLIVĚ SI TYTO POKYNY USCHOVEJTE**

## OPATŘENÍ, KTERÁ MAJÍ ZAMEZIT PŘÍPADNÉMU VYSTAVENÍ NADMĚRNÉMU MNOŽSTVÍ MIKROVLNNÉ ENERGIE

(a) Nepokoušejte se používat tuto troubu s otevřenými dvířky, protože to by mohlo vést ke škodlivému vystavení mikrovlnné energii. Je důležité zabránit rozbití nebo neodborné manipulaci s bezpečnostním blokováním.

(b) Neumisťujte žádné předměty mezi čelní stranu trouby a dvířka, ani nedovolte, aby se na povrchu těsnění hromadila špína nebo zbytky čisticích prostředků.

(c) **VAROVÁNÍ:** Jestliže jsou poškozená dvířka nebo jejich těsnění, trouba se nesmí používat, dokud nebude opravena kompetentní osobou.

## DODATEK

Jestliže není spotřebič udržován v čistém stavu, jeho povrch by se mohl narušit, což by ovlivnilo životnost spotřebiče a vedlo ke vzniku nebezpečné situace.

### Technické údaje

Model:	<b>MICG25GDFB</b>
Jmenovité napětí:	230 V~, 50 Hz
Jmenovitý příkon (mikrovlnná energie):	1 450 W
Jmenovitý výkon (mikrovlnná energie):	900 W
Jmenovitý příkon (gril):	1 000 W
Objem trouby:	25 l
Průměr otočného talíře:	Ø 315 mm
Vnější rozměry:	595x401x388 mm
Čistá hmotnost:	Přibl. 19,5 kg

## **DŮLEŽITÉ BEZPEČNOSTNÍ POKYNY VAROVÁNÍ**

Dodržujte základní bezpečnostní opatření včetně následujících, aby se snížilo nebezpečí požáru, úrazu elektrickým proudem, zranění osob nebo vystavení nadměrnému množství mikrovlnné energie při používání spotřebiče:

1. Varování: Tekutiny a jiné potraviny se nesmí ohřívat v uzavřených nádobách, protože by mohly vybuchnout.
2. Varování: Provádění jakékoli údržby nebo opravy zahrnující sejmutí krytu, který chrání před vystavením mikrovlnné energii, je nebezpečné pro kohokoli kromě kompetentní osoby.
3. Tento spotřebič mohou používat děti starší osmi let a osoby s omezenými fyzickými, smyslovými nebo duševními schopnostmi nebo osoby nezkušené a neznalé za předpokladu, že mají zajištěný dohled nebo byly poučeny o bezpečném používání spotřebiče a chápou související rizika. Děti si se spotřebičem nesmějí hrát. Děti nesmějí provádět čištění a uživatelskou údržbu bez dozoru, nebo pokud nejsou starší osmi let.
4. Uchovávejte spotřebič a jeho kabel mimo dosah dětí mladších osmi let.
5. Používejte pouze náčiní vhodné pro mikrovlnné trouby.
6. Trouba by se měla pravidelně čistit včetně odstraňování veškerých usazenin pokrmů.
7. Zejména si přečtěte a dodržujte: „OPATŘENÍ, KTERÁ MAJÍ ZAMEZIT PŘÍPADNÉMU VYSTAVENÍ NADMĚRNÉMU MNOŽSTVÍ MIKROVLNNÉ ENERGIE“.
8. Při ohřívání potravin v plastových nebo papírových nádobách sledujte troubu, protože existuje možnost vznícení.

9. Jestliže se objeví kouř, vypněte spotřebič nebo ho odpojte od napájení a nechte dvířka zavřená, aby se plameny udusili.
10. Pokrmy nepřevařujte.
11. Vnitřek trouby nepoužívejte ke skladování věcí.  
Nic v troubě nenechávejte, např. chléb, sušenky apod.
12. Před vložením do trouby odstraňte z papírových nebo plastových nádob/sáčků drátěné kroužky a kovové úchyty.
13. Tuto troubu instalujte a umístěte pouze v souladu s dodanými pokyny pro instalaci.
14. V mikrovlnné troubě by se neměla ohřívat vejce ve skořápkách a celá vejce na tvrdo, protože by mohla vybuchnout, a to i po skončení mikrovlnného ohřevu.
15. Spotřebič je určen k použití v domácnosti a podobných místech, jako jsou:
  - kuchyňky pro personál v obchodech, kancelářích a na dalších pracovištích;
  - hotely, motely a dalších obytné objekty, v nichž je používán zákazníky;
  - na chalupách;
  - v ubytovacích zařízeních typu penzionu se snídaní.
16. Pokud se poškodí napájecí kabel, výměnu musí provést výrobce, jeho servisní zástupce nebo osoba s podobnou kvalifikací, aby se vyloučilo riziko.
17. Nepoužívejte ani neskladujte spotřebič venku.
18. Nepoužívejte troubu v blízkosti vody, ve vlhkém sklepě nebo v blízkosti bazénu.
19. Teplota přístupných povrchů může být při provozu spotřebiče vysoká. Povrchy mohou být při používání horké. Šňůru uchovávejte mimo ohříváný povrch a nezakrývejte žádné větrací otvory trouby.
20. Nenechávejte kabel viset přes okraj stolu nebo pultu.

21. Když se trouba nebude udržovat v čistém stavu, mohlo by to vést k narušení povrchu, což by mohlo nepříznivě ovlivnit životnost spotřebiče a případně způsobit nebezpečnou situaci.
22. Obsah kojeneckých láhví a dětské výživy ve sklenicích se musí zamíchat nebo protřepat a před krmením je nutné zkontrolovat jeho teplotu, aby se zamezilo popálení.
23. Mikrovlnný ohřev nápojů může vést ke zpožděnému prudkému varu, proto je nutné dávat pozor při manipulaci s nádobou.
24. Tento spotřebič není určen k používání osobami (včetně dětí) s omezenými fyzickými, smyslovými nebo duševními schopnostmi nebo osobami nezkušenými a neznalými, pokud nejsou pod dohledem nebo nebyly poučeny o používání spotřebiče osobou odpovědnou za jejich bezpečnost.
25. Děti by měly být pod dohledem, aby si se spotřebičem nehrály.
26. Tyto spotřebiče nejsou určeny k tomu, aby byly řízeny externím časovým spínačem nebo samostatným systémem dálkového ovládání.
27. Přístupné součásti mohou být během používání horké. Zabraňte přístupu malých dětí ke spotřebiči.
28. Nesmí se používat parní čistič.
29. Během používání je spotřebič horký. Je třeba dávat pozor, abyste se nedotkli topných těles uvnitř trouby.
30. Používejte pouze teplotní sondu doporučenou pro tuto troubu. (u trub vybavených možností použití teplotní sondy).
31. **VAROVÁNÍ:** Spotřebič a jeho přístupné součásti jsou během používání horké. Je třeba dávat pozor,

abyste se nedotkli topných těles. Děti mladší osmi let se nesmí přibližovat ke spotřebiči, pokud nejsou pod nepřetržitým dohledem.

32. Mikrovlnná trouba musí být provozována s otevřenými dekoračními dvířky (pro trouby s dekoračními dvířky).

33. Povrch úložné skříňe se může zahřát.

**POZORNĚ SI PŘEČTĚTE A USCHOVEJTE  
PRO BUDOUCÍ POUŽITÍ**

## Ke snížení rizika zranění osob Instalace uzemnění

### NEBEZPEČÍ

Nebezpečí úrazu elektrickým proudem. Kontakt s některou vnitřní součástí může způsobit vážné zranění nebo usmrcení. Nerozzebírejte tento spotřebič.

### VAROVÁNÍ

Nebezpečí úrazu elektrickým proudem. Nesprávné uzemnění může vést k úrazu elektrickým proudem. Nezapojujte spotřebič do zásuvky, dokud nebude správně nainstalovaný a uzemněný.

Tento spotřebič musí být uzemněný. Uzemnění snižuje riziko úrazu elektrickým proudem v případě elektrického zkratu tím, že poskytuje vodič pro odvod elektrického proudu. Tento spotřebič je vybaven kabelem s uzemňovacím vodičem a uzemňovací zástrčkou. Zástrčku je nutné zasunout do náležitě nainstalované a uzemněné zásuvky.

Pokud plně nechápete pokyny pro uzemnění nebo máte pochybnosti, zda je spotřebič správně uzemněný, poraďte se s kvalifikovaným elektrikářem nebo servisním technikem. Jestliže je zapotřebí použít prodlužovací kabel, použijte pouze trojžilový kabel.

1. Dodaný napájecí kabel je krátký, aby se snížilo riziko zamotání nebo zakopnutí o delší kabel.
2. Pokud se používá dlouhý připojený nebo prodlužovací kabel:
  - 1) Jmenovité hodnoty elektrického napájení vyznačené na připojeném nebo prodlužovacím kabelu musí být alespoň stejně velké jako hodnoty spotřebiče.
  - 2) Prodlužovací kabel musí být trojžilový kabel s uzemněním.
  - 3) Dlouhý kabel by měl být veden tak, aby nevisel přes pracovní desku nebo desku stolu na místě, kde by za něj mohly tahat děti nebo kde by o něj mohl někdo neúmyslně zakopnout.



## ČIŠTĚNÍ

Je nutné odpojit spotřebič od napájení.

1. Po použití otřete vnitřní prostor trouby navlhčeným hadrem.
2. Umyjte příslušenství běžným způsobem v mýdlové vodě.
3. Když jsou rám dvířek, těsnění a okolní součásti znečištěné, musíte je pečlivě očistit vlhkým hadrem.
4. K čištění skla ve dvířkách trouby nepoužívejte drsné čisticí prostředky s brusným účinkem ani ostré kovové škrabky, protože by mohly poškrábat povrch, což by mohlo vést k roztrhání skla.
5. Tip pro čištění – pro snazší čištění stěn vnitřního prostoru, které se mohou dotýkat připravovaných pokrmů: Vložte do mísy polovinu citrónu, přidejte 300 ml vody a na 10 minut zapněte mikrovlnnou troubu nastavenou na 100% výkon. Otřete troubu měkkou, suchou látkou.

## KUCHYŇSKÉ NÁČINÍ

### POZOR

#### Nebezpečí zranění

Provádění jakékoli údržby nebo opravy zahrnující sejmutí krytu, který chrání před vystavením mikrovlnné energii, je nebezpečné pro kohokoli kromě kompetentní osoby.

Viz pokyny „Materiály, které lze používat v mikrovlnné troubě nebo kterým se v mikrovlnné troubě vyhýbat“. Může existovat určité nekovové kuchyňské náčiní, jehož používání pro mikrovlnný ohřev není bezpečné. Máte-li pochybnosti, můžete dotčené náčiní vyzkoušet podle níže popsaného postupu.

Zkouška kuchyňského náčiní:

1. Naplňte nádobu určenou pro mikrovlnnou troubu jedním šálkem (250 ml) studené vody a vložte do ní dotčené náčiní.
2. Ohřívejte jednu minutu na maximální výkon.
3. Opatrně se dotkněte náčiní. Jestliže je prázdné náčiní teplé, nepoužívejte ho k přípravě pokrmů s mikrovlnným ohřevem.
4. Délka ohřevu nesmí překročit jednu minutu.

## Materiály, které lze používat v mikrovlnné troubě

Kuchyňské náčiní	Poznámky
Gratinovací mísa	Řiďte se pokyny výrobce. Dno gratinovací mísy musí být alespoň 5 mm nad otočným talířem. Nesprávné použití může způsobit rozbití otočného talíře.
Stolní nádobí	Pouze výrobky určené pro mikrovlnnou troubu. Řiďte se pokyny výrobce. Nepoužívejte prasklé nebo otlučené nádobí.
Zavařovací sklenice	Vždy sejměte víčko. Používejte pouze k ohřevu pokrmu, dokud nebude teplý. Většina zavařovacích sklenic není žáruvzdorná a mohla by prasknout.
Skleněné nádobí	Pouze žáruvzdorné skleněné nádobí pro troubu. Ujistěte se, že nemá metalické lemování. Nepoužívejte prasklé nebo otlučené nádobí.
Sáčky na pečení v troubě	Řiďte se pokyny výrobce. Nezapínejte kovovou sponu. Nařízněte je, aby mohla unikát pára.
Papírové talíře a kelímky	Používejte pouze ke krátkodobému vaření/ohřevu. Během ohřevu nenechávejte troubu bez dozoru.
Papírové utěrky	Používejte k zakrývání pokrmů za účelem přihřívání a absorbování tuku. Používejte pouze pod dozorem ke krátkodobé přípravě pokrmů.
Pergamenový papír	Používejte k zakrývání, aby se předešlo rozstříku, nebo k obalování při pečení v páře.
Plasty	Pouze výrobky určené pro mikrovlnnou troubu. Řiďte se pokyny výrobce. Měly by být označeny jako „určené pro mikrovlnnou troubu“. Některé plastové nádoby během ohřívání pokrmu uvnitř měknou. „Varné sáčky“ a těsně uzavřené plastové sáčky by se měly naříznout, propíchnout nebo odvětrat podle pokynů na obalu.
Plastové fólie	Pouze výrobky určené pro mikrovlnnou troubu. Používejte k zakrývání potravin během přípravy, aby si udržely vlhkost. Zabraňte tomu, aby se plastové fólie dotýkaly potravin.
Teploměry	Pouze výrobky určené pro mikrovlnnou troubu (teploměry na maso a cukroví).
Voskový papír	Používejte k zakrývání, aby se předešlo rozstříku a ztrátě vlhkosti.

## Materiály, kterým se v mikrovlnné troubě vyhýbat

Kuchyňské náčiní	Poznámky
Hliníkový plech	Mohl by způsobit vznik elektrického oblouku. Přemístěte pokrm do mísy určené pro mikrovlnnou troubu.
Kartónový obal na potraviny s kovovým držadlem	Mohl by způsobit vznik elektrického oblouku. Přemístěte pokrm do mísy určené pro mikrovlnnou troubu.
Kovové náčiní nebo náčiní s kovovým lemováním	Kov stíní potraviny před mikrovlnnou energií. Kovové lemování by mohlo způsobit vznik elektrického oblouku.
Kovové stahovací pásky	Mohly by způsobit vznik elektrického oblouku a oheň v troubě.
Papírové sáčky	Mohly by způsobit oheň v troubě.
Pěnové plasty	Pěnové plasty by se mohly působením vysoké teploty roztavit nebo kontaminovat tekutinu uvnitř.
Dřevo	Dřevo při používání v mikrovlnné troubě vyschne a mohlo by se rozštěpit nebo prasknout.

## SESTAVENÍ TROUBY

### Názvy součástí trouby a příslušenství

Vyjměte troubu a všechny materiály z kartónového obalu a vnitřního prostoru trouby. Trouba se dodává s následujícími příslušenstvími:

- Skleněný talíř 1
- Sestava otočného prstence 1
- Návod k obsluze 1

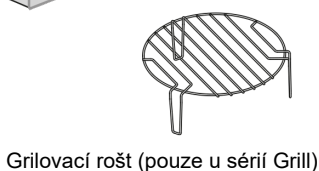
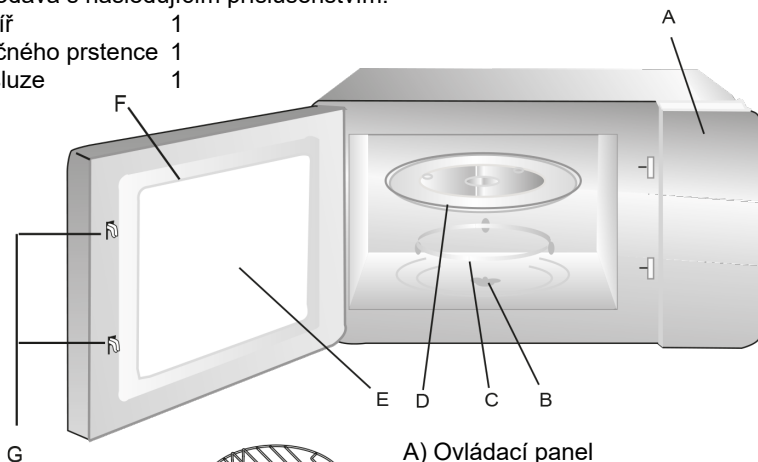

Grilovací rošť (pouze u sérií Grill)

- A) Ovládací panel
- B) Osa otočného talíře
- C) Sestava otočného prstence
- D) Skleněný talíř
- E) Pozorovací okénko
- F) Sestava dvířek
- G) Systém bezpečnostního blokování

### Instalace otočného talíře

Střed (na spodní straně)

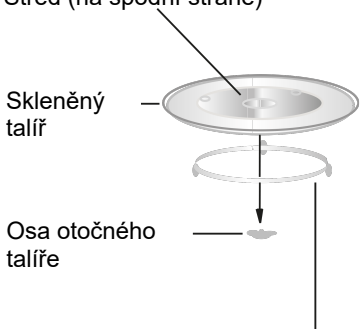

Sestava otočného prstence

- a. Nikdy nepokládejte skleněný talíř spodní stranou vzhůru. Nic nesmí omezovat skleněný talíř v pohybu.
- b. Během přípravy pokrmů se musí vždy používat skleněný talíř i sestava otočného prstence.
- c. Všechny potraviny a pokrmy v nádobách se musí vždy pokládat na skleněný talíř.
- d. Dojde-li k prasknutí nebo rozbití skleněného talíře nebo sestavy otočného prstence, obraťte se na nejbližší autorizované servisní středisko.

## Instalace a zapojení

1. Tento spotřebič je určen pouze k používání v domácnosti.
2. Tato trouba je určena pouze k vestavnému použití. Není určena k položení na pracovní desku ani k používání uvnitř skříně.
3. Řiďte se speciálními pokyny pro instalaci.
4. Spotřebič lze instalovat do nástěnné skříně o šířce 60 cm (s hloubkou nejméně 55 cm a 85 cm nad podlahou).
5. Spotřebič je vybaven zástrčkou a smí být připojen pouze k řádně nainstalované uzemněné zásuvce.
6. Síťové napětí musí odpovídat hodnotě napětí uvedené na typovém štítku.
7. Instalaci zásuvky a výměnu připojovacího kabelu smí provádět pouze kvalifikovaný elektrikář. Pokud po instalaci již není přístupná zástrčka, je nutné, aby bylo místo instalace vybaveno vícepólovým vypínacím zařízením se vzdáleností kontaktů nejméně 3 mm.
8. Nesmí se používat adaptéry, rozbočovače ani prodlužovací kabely. Přetížení může vést k nebezpečí požáru.

**Přístupný povrch nesmí být za provozu horký.**



## Pokyny pro ovládání

### 1. Nastavení hodin

Když je mikrovlnná trouba pod proudem, na displeji LCD se zobrazí „0:00“ a jednou se ozve zvukový signál.

1) Dvakrát stiskněte „“, číslice na hodinách zablikají.

2) Stiskněte „“ nebo „“, pro nastavení čísel hodin, zadávaný čas by měl být v rozmezí 0–23.

3) Stiskněte tlačítko „“, čísla minut začnou blikat.

4) Stiskněte „“ nebo „“ pro nastavení čísel minut, zadávaný čas by měl být v rozmezí 0–59.







5) Nastavení hodin dokončíte stisknutím tlačítka „“. Znak „:“ začne blikat a čas se rozsvítí.

Poznámka: 1) Pokud nejsou hodiny nastaveny, nebudou při napájení fungovat.

2) Pokud během nastavování hodin stisknete tlačítko „“,   
 STOP

trouba se automaticky vrátí do předchozího stavu.

### 2. Příprava pokrmů s mikrovlnným ohřevem

Stiskněte „“, LCD zobrazí kód „P100“. Stiskněte „“ pro časy nebo stiskněte „“ nebo „“ pro výběr požadovaného výkonu a po každém dalším stisknutí se zobrazí kódy „P100“, „P80“, „P50“, „P30“ nebo „P10“. Potom stiskněte „“ pro potvrzení a stisknutím „“ nebo „“   
 START

nastavte dobu ohřevu od 0:05 do 95:00. Opětovným stisknutím tlačítka „“ zahájíte ohřev.   
 START



Například: Pokud chcete použít 80 % mikrovlnného výkonu pro 20minutový ohřev, můžete troubu ovládat podle následujících kroků.

1) Stiskněte jednou tlačítko „“, na displeji se zobrazí „P100“.

2) Stiskněte znovu „“ nebo stiskněte „“ nebo „“ a vyberte mikrovlnný výkon 80 %.

3) Potvrďte stisknutím tlačítka „“ a na displeji se zobrazí „P 80“.

START

4) Stisknutím „“ nebo „“ nastavujte dobu ohřevu, dokud displej trouby nebude ukazovat „20:00“.

5) Stiskněte tlačítko „“ pro zahájení ohřevu.

START

Poznámka: časové posuny při nastavování doby kódovacího spínače jsou následující:

0–1	min	:	5 sekund
1–5	min	:	10 sekund
5–10	min	:	30 sekund
10–30	min	:	1 minuta
30–95	min	:	5 minut

„ F “

## Instrukce na panelu

Příkaz	Displej	Výkon mikrovlnného ohřevu	
1	P100	100 %	
2	P80	80 %	
3	P50	50 %	
4	P30	30 %	
5	P10	10 %	
6	G	0 %	100 %
7	C-1	55 %	45 %
8	C-2	36 %	64 %

## 3. Gril nebo kombinované Vaření

Jednou stiskněte „ F “, zobrazí se kód „P100“ a poté opakovaně stiskněte „ F “ nebo stisknutím „



“ nebo „ + “ vyberte požadovaný výkon a každým dalším stisknutím se zobrazí „G“, „C-1“ nebo

„C-2“. Potom stiskněte „  “ pro potvrzení a stisknutím „  “ nebo „  “ nastavte dobu ohřevu

START

od 0:05 do 95:00. Opětovným stisknutím tlačítka „  “ zahájíte ohřev.

START



Například: Pokud chcete použít 55 % mikrovlnného výkonu a 45 % výkonu grilu (C-1) pro přípravu pokrmů po dobu 10 minut, můžete troubu ovládat podle následujících kroků.

1) Stiskněte jednou tlačítko „ F “, na displeji se zobrazí „P100“.

2) Stiskněte „ F “ pro časy nebo stiskněte „  “ nebo „  “ a vyberte kombinovaný ohřev.  
Režim 1.

3) Potvrďte stisknutím tlačítka „  “ a na displeji se zobrazí „C-1“.

START

4) Stisknutím „  “ nebo „  “ nastavujte dobu ohřevu, dokud displej trouby nebude ukazovat „10:00“.

5) Stiskněte tlačítko „  “ pro zahájení ohřevu.

START



Poznámka: Pokud uplyne polovina doby grilování, zvukový signál trouby dvakrát zazní, což je normální.

Abyste dosáhli lepšího výsledku grilování, měli byste pokrm otočit, zavřít dvířka a poté stisknout tlačítko „  “ pro pokračování v grilování.





START

Pokud nedojde k žádnému zasahování, trouba bude pokračovat v grilování.





#### 4. Rychlé spuštění

- 1) Ve stavu čekání stiskněte „“ pro zahájení ohřevu se 100% výkonem, každé další stisknutí prodlouží dobu ohřevu o 30 sekund až na 95 minut.
- 2) V režimu mikrovlnného ohřevu, grilování, kombinovaného ohřevu nebo vaření může každé stisknutí tlačítka „“ prodloužit dobu ohřevu o 30 sekund.





#### 5. Rozmrazování podle hmotnosti

- 1) Stiskněte jednou tlačítko „“ a na displeji trouby se zobrazí „dEF1“.
- 2) Stisknutím „“ nebo „“, zvolte hmotnost potravin od 100 do 2 000 g.
- 3) Stisknutím „“ zahájíte rozmrazování.





#### 6. Rozmrazování podle času

- 1) Stiskněte dvakrát tlačítko „“ a na displeji trouby se zobrazí „dEF2“.
- 2) Stisknutím „“ nebo „“, nastavte dobu rozmrazování.
- 3) Stisknutím „“ zahájíte rozmrazování.

#### 7. Automatická nabídka

- 1) Stisknutím tlačítka „“ vyberte nabídku a zobrazí se kódy „A-1“ až „A-8“, což znamená pizza, maso, zelenina, těstoviny, brambory, ryby, nápoje a popcorn.
- 2) Stisknutím tlačítka „“ potvrďte.
- 3) Stisknutím tlačítka „“ nebo „“, zvolte výchozí hmotnost z nabídky.
- 4) Stiskněte tlačítko „“ pro zahájení ohřevu.

Například: Pokud chcete použít „Automatickou nabídku“ pro přípravu 350 g ryb.

- 1) Stiskněte tlačítko „“, dokud se ne zobrazí kód „A-6“.
- 2) Stisknutím tlačítka „“ potvrďte.
- 3) Stisknutím „“ nebo „“ zvolte hmotnost ryb, dokud se nezobrazí „350“.
- 4) Stiskněte tlačítko „“ pro zahájení ohřevu.

Tabulka nabídek:



Nabídka	Hmotnost	Displej
A-1 Pizza	200 g	200
	400 g	400
A-2 Maso	250 g	250
	350 g	350
	450 g	450
A-3 Zelenina	200 g	200
	300 g	300
	400 g	400
A-4 Těstoviny	50 g (se studenou vodou 450 g)	50
	100 g (se studenou vodou 800 g)	100
A-5 Brambory	200 g	200
	400 g	400
	600 g	600
A-6 Ryby	250 g	250
	350 g	350
	450 g	450
A-7 Nápoje	1 šálek (120 ml)	120
	2 šálky (240 ml)	240
	3 šálky (360 ml)	360
A-8 Popcorn	50 g	50
	100 g	100



## 8. Časovač

1) Stiskněte jednou „“, LED zobrazí 00:00.

---

2) Otočením „“ nebo „“, nastavte požadovaný čas. (Maximální doba ohřevu je 95 minut.)

---

3) Nastavení potvrďte stisknutím tlačítka „“.

START

---

4) Po dosažení nastaveného času se pětkrát ozve zvukový signál.

Pokud byl nastaven čas (24hodinový systém), displej LED bude ukazovat aktuální čas.

Poznámka: Časovač je odlišný od 24hodinového systému. Časovač slouží jako časový spínač.



## 9. Vaření ve více režimech

Pro vaření lze nastavit maximálně 2 režimy. Pokud je jedním režimem při vaření ve více režimech rozmrazování, musí být rozmrazování v prvním režimu.

Například: Pokud chcete jídlo rozmrazovat 5 minut, pak jej ohřívejte s 80 % výkonu mikrovlnné trouby 7 minut a postupujte následovně:

1) Stiskněte dvakrát tlačítko „“ a na displeji trouby se zobrazí „dEF2“.

---

2) Otáčením „“ nebo „“ vyberte dobu rozmrazování, dokud se nezobrazí hodnota „5:00“.

---

3) Stiskněte jednou tlačítko „“, na displeji se zobrazí „P100“.

---



4) Stiskněte znovu „“ nebo otáčením „“ nebo „“ vyberte mikrovlnný výkon 80 %.

---

5) Potvrďte stisknutím tlačítka „“ a na displeji se zobrazí „P 80“.

START

---

6) Otáčením „“ nebo „“ nastavujte dobu ohřevu, dokud displej trouby nebude ukazovat „7:00“.

---

7) Stisknutím tlačítka „“ zahájíte vaření a jednou se ozve zvukový signál pro první režim, doba rozmrazování se bude odpočítávat; zvukový signál se znovu ozve při vstupu do druhého režimu vaření. Po dokončení ohřevu se ozve zvukový signál pětkrát.

## 10. Dotazovací funkce

1) Ve stavech přípravy pokrmů s mikrovlnným ohřevem, grilem a v kombinovaném režimu stiskněte tlačítko „“, aktuální výkon se zobrazí na 3 sekundy. Po 3 sekundách se trouba vrátí do původního stavu.

---

2) Ve stavu vaření stiskněte „“ pro dotaz na čas a čas se zobrazí na 3 sekundy.

## 11. Funkce dětského zámku

Zamčení: Ve fázi čekání stiskněte na 3 sekundy tlačítko „“, pípnutí oznámí přechod

do stavu dětského zámku, a pokud byl nastaven čas, zobrazí se aktuální čas, jinak se na LCD zobrazí „0:00“. Rozsvítí se indikátor zámku.

Odemčení: V stavu zamčení stiskněte na 3 sekundy „“, ozve se „pípnutí“,

které znamená, že je zámek uvolněn. Indikátor zámku zhasne.

## 12. Specifikace

1) Pokud během ohřevu otevřete dvířka, musíte stisknout tlačítko „“, abyste mohli v ohřevu pokračovat.

2) Po nastavení programu ohřevu nepoužívejte po 1 minutu tlačítko „“.

Zobrazí se aktuální čas. Nastavení se zruší.

3) Při účinném stisknutí se zvukový signál ozve jednou, při neúčinném stisknutí nebude reagovat.

4) Po dokončení ohřevu se zvukový signál ozve pětkrát.

## 13. Otevření dvířek trouby

Stiskněte tlačítko „“, dvířka trouby se otevřou.

Toto nebude fungovat při funkci uzamčení.

## Řešení problémů

Pokud vznikne nějaký problém; před vyhledáním pomoci proveďte nejprve následující kontroly.

<b>Normální</b>	
Mikrovlnná trouba ruší televizní příjem	Za provozu mikrovlnné trouby může docházet k rušení příjmu rozhlasového a televizního signálu. Rušení je podobné jako u malých elektrických spotřebičů, například mixéru, vysavače a elektrického ventilátoru. Jedná se o normální jev.
Ztlumení osvětlení trouby	Při přípravě pokrmů s mikrovlnným ohřevem na malý výkon se může ztlumit osvětlení. Jedná se o normální jev.
Usazování páry na dvířkách, horký vzduch vycházející z větracích štěrbin	Při ohřevu může z pokrmu vycházet pára. Většina se dostane ven skrz větrací štěrbinu. Ale trochu páry se může usadit na nějakém chladném místě, jako jsou dvířka trouby. Jedná se o normální jev.
Neúmyslné spuštění trouby bez pokrmu uvnitř.	Je zakázáno spouštět spotřebič, když uvnitř není žádný pokrm. Je to velmi nebezpečné.

<b>Problém</b>	<b>Možná příčina</b>	<b>Náprava</b>
Troubu nelze spustit.	(1) Napájecí kabel není správně zapojený v zásuvce.	Vytáhněte zástrčku ze zásuvky. Potom ji po 10 sekundách opět zasuňte.
	(2) Spálená pojistka nebo vypnutý jistič.	Vyměňte pojistku nebo znovu zapněte jistič (opravu musí provést odborný personál naší společnosti)
	(3) Problém se zásuvkou.	Vyzkoušejte zásuvku pomocí jiných elektrických spotřebičů.
Trouba nehřeje.	(4) Nejsou správně zavřená dvířka.	Důkladně zavřete dvířka.



Tento spotřebič je označen podle evropské směrnice 2002/96/ES o odpadních elektrických a elektronických zařízeních (OEEZ). Zajištěním správné likvidace tohoto výrobku pomůžete předcházet případným negativním důsledkům pro životní prostředí a lidské zdraví, k nimž by jinak mohlo docházet při nesprávné manipulaci s tímto výrobkem.

Symbol na výrobku označuje, že tento výrobek nesmí být likvidován jako domovní odpad. Musí se odevzdat do příslušného sběrného

místa pro recyklaci elektrických a elektronických zařízení. Likvidace musí být provedena v souladu s místními předpisy o ochraně životního prostředí, které se týkají likvidace odpadu.

Další informace o manipulaci, novém využití a recyklaci tohoto výrobku získáte na místním obecním úřadě, u služby pro sběr domovního odpadu nebo v prodejně, kde jste výrobek zakoupili.



Mikrovlnná rúra

# **NÁVOD NA OBSLUHU**

## **MODEL: MICG25GDFB**

Pred použitím mikrovlnnej rúry si pozorne prečítajte tento návod a starostlivo ho uschovajte.

Ak budete postupovať podľa pokynov, vaša rúra vám bude slúžiť dobre a dlho.

**TIETO POKYNY SI STAROSTLIVO USCHOVAJTE**

## BEZPEČNOSTNÉ OPATRENIA NA PREDCHÁDZANIE MOŽNÉHO VYSTAVENIA NADMERNEJ MIKROVLNNEJ ENERGII

(a) Nepokúšajte sa používať túto rúru s otvorenými dvierkami, pretože to môže mať za následok škodlivé vystavenie mikrovlnnej energii. Je dôležité, aby ste nepoškodili bezpečnostné zámky ani s nimi nemanipulovali.

(b) Neumiestňujte žiadne predmety medzi prednú stranu rúry a dvierka, ani nedovoľte, aby sa na tesniacich plochách nahromadili nečistoty alebo zvyšky čistiaceho prostriedku.

(c) **VAROVANIE:** Ak sú dvierka alebo tesnenia poškodené, rúra sa nesmie používať, kým ju neopraví kompetentná osoba.

## DODATOK

Ak sa spotrebič neudržiava v dobrom stave, čo sa týka čistoty, jeho povrch by sa mohol znehodnotiť, mohlo by to ovplyvniť životnosť zariadenia a viesť k nebezpečnej situácii.

## Špecifikácie

Model:	<b>MICG25GDFB</b>
Menovité napätie:	230 V~50 Hz
Menovitý príkon (mikrovlnná rúra):	1450 W
Menovitý výstupný výkon (mikrovlnná rúra):	900 W
Menovitý príkon (gril):	1000 W
Objem mikrovlnnej rúry:	25 l
Priemer otočného taniera:	Ø315 mm
Vonkajšie rozmery:	595x401x388 mm
Hmotnosť netto:	Približne 19,5 kg

## DÔLEŽITÉ BEZPEČNOSTNÉ VAROVANIA

Aby ste znížili riziko požiaru, úrazu elektrickým prúdom, poranenia osôb alebo vystavenia nadmernej energii mikrovlnnej rúry pri používaní vášho spotrebiča, dodržujte základné opatrenia vrátane nasledujúcich:

1. Varovanie: Kvapaliny a iné potraviny sa nesmú ohrievať v uzavretých nádobách, pretože by mohli vybuchnúť.
2. Varovanie: Pre kohokoľvek iného ako kompetentnú osobu je nebezpečné vykonávať akýkoľvek servis alebo opravu, ktorá zahŕňa odstránenie krytu, ktorý poskytuje ochranu pred vystavením mikrovlnnej energii.
3. Deti staršie ako 8 rokov a osoby s obmedzenými fyzickými, zmyslovými alebo duševnými schopnosťami alebo nedostatkom skúseností či vedomostí môžu tento spotrebič používať pod dohľadom, resp. po poučení a oboznámení sa s bezpečným spôsobom používania a porozumení možným nebezpečenstvám.  
Deti sa so spotrebičom nesmú hrať. Čistenie a bežnú údržbu by nemali vykonávať deti bez dozoru, pokiaľ nie sú staršie ako 8 rokov.
4. Spotrebič a jeho kábel uchovávajte mimo dosahu detí mladších ako 8 rokov.
5. Používajte len pomôcky vhodné na použitie v mikrovlnných rúrach.
6. Rúra by sa mala pravidelne čistiť a mali by sa odstrániť všetky usadené zvyšky potravín.



7. Prečítajte si a dodržujte konkrétne pravidlá:  
„BEZPEČNOSTNÉ OPATRENIA NA PREDCHÁDZANIE  
MOŽNÉMU VYSTAVENIU NADMERNEJ  
MIKROVLNNEJ ENERGII“.
8. Pri zohrievaní potravín v plastových alebo  
papierových nádobách sledujte rúru z dôvodu  
možnosti zapálenia.
9. Ak z rúry uniká dym, vypnite alebo odpojte spotrebič  
a nechajte dvierka zatvorené, aby ste utlmili všetky plamene.
10. Jedlo nevarte príliš dlho.
11. Rúru nepoužívajte na skladovanie.  
Neuchovávajte predmety, ako je chlieb, sušienky atď.  
vo vnútri rúry.
12. Pred vložением do rúry odstráňte drôtené svorky  
a kovové držadlá z papierových alebo plastových  
nádob/vreciek.
13. Túto rúru nainštalujte alebo umiestnite len v súlade  
s poskytnutými pokynmi na inštaláciu.
14. Vajcia v škrupine a celé vajcia uvarené natvrdo  
sa nesmú zohrievať v mikrovlnných rúrach,  
pretože by mohli explodovať, a to aj po skončení  
zahrievania v mikrovlnnej rúre.
15. Tento spotrebič je určený na používanie  
v domácnostiach a podobných priestoroch, ako napr.:
  - kuchynské priestory pre personál v obchodoch,  
úradoch a iných pracovných prostrediach;
  - použitie pre zákazníkov v hoteloch, motelloch a ďalších  
prostrediach rezidenčného typu;
  - farmy;
  - prostredie typu prenocovania s raňajkami.

16. Ak je poškodený vonkajší napájací kábel, v záujme eliminácie akéhokoľvek rizika ho musí vymeniť výrobca, jeho servisný zástupca alebo rovnako kvalifikovaná osoba.

17. Tento spotrebič neskladujte ani nepoužívajte vonku.

18. Nepoužívajte túto rúru v blízkosti vody, v mokrom suteréne ani v blízkosti bazéna.

19. Teplota prístupných povrchov môže byť počas prevádzky spotrebiča vysoká. Povrchy môžu byť počas používania horúce. Uchovávajte kábel mimo ohrevného povrchu a nezakrývajte žiadne vetracie otvory na rúre.

20. Nenechajte kábel visieť cez okraj stola alebo pultu.

21. Ak by sa rúra neudržiavala v čistote, mohlo by to viesť k poškodeniu povrchu, čo by zase mohlo nepriaznivo ovplyvniť životnosť spotrebiča a ohroziť bezpečnosť.

22. Obsah dojčenských fliaš a detskej výživy v pohároch sa musí premiešať alebo pretrepať a pred kŕmením dieťaťa treba skontrolovať ich teplotu, aby sa zabránilo obareniu alebo popáleniu.

23. Pri mikrovlnnom ohreve nápojov môže dôjsť k oneskorenému veľmi prudkému varu, preto treba s nádobou zaobchádzať veľmi opatrne.

24. Spotrebič nesmú používať osoby (vrátane detí) s obmedzenými fyzickými, zmyslovými alebo mentálnymi schopnosťami, prípadne s nedostatkom skúseností alebo znalostí, pokiaľ nie je zabezpečený dohľad alebo pokiaľ neboli poučené osobou zodpovednou za ich bezpečnosť.

25. Deti by mali byť pod dozorom, aby ste sa ubezpečili, že sa nehrajú so spotrebičom.

26. Spotrebič nie je určený na ovládanie externým časovačom ani samostatným diaľkovým ovládaním.

27. Dostupné diely sa môžu počas používania zohriať.

Malé deti by ste mali udržiavať ďalej od spotrebiča.

28. Nepoužívajte parný čistič.

29. Počas používania je spotrebič horúci. Musíte byť opatrný a nesmiete sa dotýkať ohrievacích článkov vo vnútri rúry.

30. Používajte iba teplotnú sondu odporúčanú pre túto rúru (v prípade rúr vybavených zariadením na použitie teplotnej sondy).

31. VAROVANIE: Počas používania sú spotrebič a jeho dostupné diely horúce. Pri používaní treba byť opatrný, aby sa predišlo dotyku ohrievacích prvkov. Deti do 8 rokov udržujte mimo dosahu alebo ich majte pod neustálym dohľadom.

32. Mikrovlnná rúra sa musí používať s otvorenými dekoratívnymi dvierkami. (pre rúry s dekoratívnymi dvierkami.)

33. Povrch úložnej skrinky môže byť horúci.

**POZORNE PREČÍTAJTE A ODLOŽTE NA POUŽITIE  
AJ V BUDÚCNOSTI**

## Zníženie rizika poranenia osôb Inštalácia uzemnenia

### NEBEZPEČENSTVO

Nebezpečenstvo úrazu elektrickým prúdom.

Dotyk s niektorými vnútornými komponentmi môže spôsobiť vážne zranenie alebo smrť.

Tento spotrebič nerozoberajte.

### VAROVANIE

Nebezpečenstvo úrazu elektrickým prúdom.

Nesprávne použitie uzemnenia môže spôsobiť zásah elektrickým prúdom. Nezapájajte spotrebič do zásuvky, pokiaľ nie je správne nainštalovaný a uzemnený.

Spotrebič musí byť uzemnený. V prípade elektrického skratu uzemnenie znižuje riziko úrazu elektrickým prúdom tým, že poskytuje únikový vodič pre elektrický prúd. Tento spotrebič je vybavený káblom s uzemňovacím vodičom a uzemňovacou zástrčkou. Zástrčka musí byť zapojená do správne nainštalovanej a uzemnenej zásuvky elektrickej siete.

Ak ste pokyny na uzemnenie nepochopili úplne alebo ak máte pochybnosti o správnom uzemnení spotrebiča, požiadajte o pomoc kvalifikovaného elektrikára alebo servisného technika.

Ak je treba použiť predlžovací elektrický kábel, používajte iba 3-vodičový kábel

1. Krátky elektrický napájací kábel sa dodáva s cieľom znížiť riziká súvisiace so zamataním sa do kábla alebo zakopnutím o dlhší kábel.

2. Ak sa používa dlhý kábel alebo predlžovací kábel:

1) Označená hodnota elektrického napätia napájacieho kábla alebo predlžovacieho kábla musí byť minimálne taká veľká ako elektrické napätie spotrebiča.

2) Predlžovací kábel musí byť uzemňovací 3-vodičový kábel.

3) Dlhý napájací kábel treba viesť tak, aby neprechádzal cez pracovnú dosku alebo cez linku, kde by ho mohli stiahnuť deti alebo by ste ho mohli nechtiac zachytiť.

## ČISTENIE

Uistite sa, že ste spotrebič odpojili od zdroja napájania.

1. Po použití vyčistite vnútro rúry mierne navlhčenou handričkou.
2. Príslušenstvo čistite obvyklým spôsobom vo vode so saponátom.
3. Rám dvierok, tesnenie a susediace časti je treba pri znečistení dôkladne očistiť vlhkou handričkou.
4. Na čistenie skla dvierok rúry nepoužívajte abrazívne čistiace prostriedky ani ostré kovové škrabky, pretože by mohli poškríabať alebo rozbiť sklo.
5. Tip na čistenie --- Jednoduchšie čistenie vnútorných stien, ktorých sa môže dotýkať pripravované jedlo: vložte do misky polovicu citrónu, prilejte 300 ml vody a zohrievajte na 100 % mikrovlnného výkonu po dobu 10 minút. Rúru očistite mäkkou, suchou handričkou.

## KUCHYNSKÉ POMÔCKY

### UPOZORNENIE

#### Nebezpečenstvo úrazu

Pre kohokoľvek iného ako kompetentnú osobu je nebezpečné vykonávať akýkoľvek servis alebo opravu, ktorá zahŕňa odstránenie krytu, ktorý poskytuje ochranu pred vystavením mikrovlnnej energie.

Pozrite si pokyny o „Materiáloch, ktoré môžete alebo nesmiete použiť v mikrovlnnej rúre“. Môžu existovať určité nekovové pomôcky, ktoré nie sú bezpečné na použitie pri mikrovlnnej rúre. V prípade pochybností môžete príslušný riad otestovať podľa nižšie uvedeného postupu.

Test pomôcok:

1. Do nádoby vhodnej na použitie v mikrovlnnej rúre vlejte 1 šálku studenej vody (250 ml) a vložte ju spolu s príslušnou pomôckou do mikrovlnnej rúry.
2. Zohrievajte pri maximálnom výkone 1 minútu.
3. Pomôcky sa opatrne dotknite. Ak je pomôcka teplá, nepoužívajte ju na prípravu jedla v mikrovlnnej rúre.
4. Neprekračujte čas ohrevu 1 minútu.

## Materiály, ktoré môžete použiť v mikrovlnnej rúre

Kuchynské pomôcky	Poznámky
Zapekacia misa	Dodržiavajte pokyny výrobcu. Spodná časť zapekacej misy musí byť aspoň 5 mm (3/16 palca) nad otočným tanierom. Nesprávne používanie môže spôsobiť prasknutie otočného taniera.
Jedáľenský riad	Iba riad vhodný do mikrovlnnej rúry. Dodržiavajte pokyny výrobcu. Nepoužívajte prasknutý ani vyštrbený riad.
Sklenené poháre	Vždy odstráňte viečko. Používajte len na ohrievanie jedla na teplotu podávania. Väčšina sklenených pohárov nie je tepelne odolná a môže sa rozbiť.
Sklenený riad	Iba tepelne odolný sklenený riad vhodný do rúry. Uistite sa, že neobsahuje žiadne ozdobné kovové prvky. Nepoužívajte prasknutý ani vyštrbený riad.
Vrecká na varenie do rúry	Dodržiavajte pokyny výrobcu. Nezatvárajte kovovou svorkou. Prepichnete, aby mohla unikáť para.
Papierové taniere a poháre	Používajte len na krátkodobé varenie/ohrievanie. Počas prípravy jedla nenechávajte rúru bez dozoru.
Papierové utierky	Používajte na zakrytie jedla pri ohreve a na zachytávanie tuku. Používajte pod dohľadom a len na krátkodobé varenie.
Pergamenový papier	Použite ako kryt, aby sa zabránilo rozstrekovaniu alebo ako obal pri naparovaní.
Plasty	Iba riad vhodný do mikrovlnnej rúry. Dodržiavajte pokyny výrobcu. Mali by byť označené ako „Vhodné do mikrovlnnej rúry“. Niektoré plastové nádoby pri zohriatí jedla vo vnútri zmäknú. „Vrecká na varenie“ a tesne uzavreté plastové vrecká treba upraviť tak, aby ostala voľná štrbina, treba ich prepichnetúť alebo nechať pootvorené, podľa pokynov na obale.
Plastový obal	Iba riad vhodný do mikrovlnnej rúry. Používajte na zakrytie jedla počas varenia, aby si jedlo zachovalo vlhkosť. Nedovoľte, aby sa plastový obal dotýkal potravín.
Teplomery	Iba vhodné do mikrovlnnej rúry (teplomery na mäso a cukrovinky).
Voskový papier	Použite ako kryt, aby ste zabránili rozstrekovaniu a udržali vlhkosť.

## Materiály, ktorým sa pri používaní mikrovlnnej rúry treba vyhnúť

Kuchynské pomôcky	Poznámky
Alobalová tácka	Môže spôsobiť iskrenie. Jedlo preložte do nádoby vhodnej do mikrovlnnej rúry.
Obal na potraviny s kovovou rukoväťou	Môže spôsobiť iskrenie. Jedlo preložte do nádoby vhodnej do mikrovlnnej rúry.
Kovové alebo kovom zdobené pomôcky	Kov chráni jedlo pred mikrovlnnou energiou. Kovový okraj môže spôsobiť iskrenie.
Kovové svorky	Môžu spôsobiť iskrenie a mohli by spôsobiť požiar v rúre.
Papierové vrecká	Môžu spôsobiť požiar v rúre.
Plastová pena	Plastová pena sa môže roztaviť alebo kontaminovať tekutinu vo vnútri, keď je vystavená vysokej teplote.
Drevo	Pri použití v mikrovlnnej rúre drevo vyschne a môže sa rozštiepiť alebo popraskať.

## NASTAVENIE RÚRY

### Názvy dielov a príslušenstva rúry

Vyberte rúru a všetok materiál zo škatule a z vnútra rúry.

Rúra sa dodáva s nasledujúcim príslušenstvom:

Sklenený podnos	1
Zostava otočného krúžku	1
Návod na použitie	1

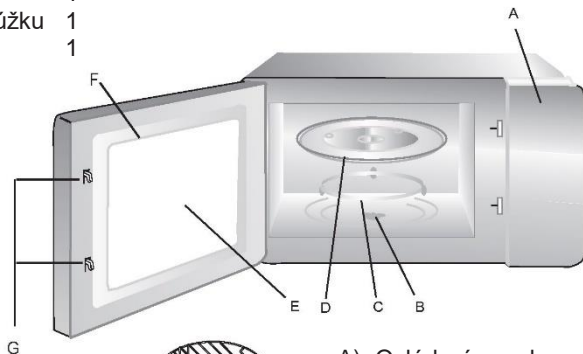

Grilovací rošt (len pre série s grilom)

- A) Ovládací panel
- B) Otočný hriadeľ
- C) Zostava otočného krúžku
- D) Sklenený podnos
- E) Pozorovacie okienko
- F) Montáž dverí
- G) Bezpečnostný blokovací systém

### Inštalácia otočného taniera

Rozbočovač (spodná strana)

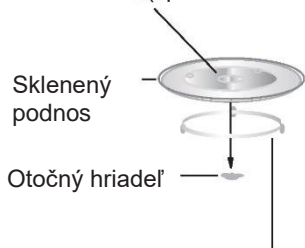

Zostava otočného krúžku

- a. Sklenený podnos nikdy nekladte hore dnom. Pohyb skleneného podnosu sa nikdy nesmie obmedzovať.
- b. Počas prípravy jedla sa musí vždy používať sklenený podnos aj zostava otočného krúžku.
- c. Všetky potraviny a nádoby s jedlom sú vždy umiestnené na sklenenom podnose na varenie.
- d. V prípade prasknutia alebo rozbitia skleneného podnosu alebo zostavy otočného taniera sa obráťte na najbližšie autorizované servisné stredisko.

## Inštalácia a pripojenie

1. Tento spotrebič je určený len na domáce použitie.
2. Táto rúra je určená len ako vstavaný spotrebič.  
Nie je určený na použitie na pracovnej doske ani vnútri skrinky.
3. Dodržiavajte špeciálne inštalačné pokyny.
4. Spotrebič je možné nainštalovať do 60 cm širokej nástennej skrinky (s hĺbkou najmenej 55 cm a 85 cm od podlahy).
5. Spotrebič je vybavený zástrčkou a smie sa zapájať iba do riadne nainštalovanej uzemnenej zásuvky.
6. Napätie musí zodpovedať hodnote na typovom štítku.
7. Zásuvku musí nainštalovať a elektrický napájací kábel smie vymeniť len kvalifikovaný elektrikár. Pokiaľ už zásuvka po inštalácii nie je prístupná, treba v blízkosti spotrebiča nainštalovať dvojpólový vypínač s medzerou medzi kontaktmi 3 mm.
8. Adaptéry, rozdvojky ani predlžovacie káble sa nesmú používať. Preťaženie môže mať za následok nebezpečenstvo vzniku požiaru.

**Prístupný povrch môže byť počas prevádzky horúci.**





## Návod na obsluhu

### 1. Nastavenie hodín

Po zapojení rúry do elektrickej siete sa na displeji LCD zobrazí „0:00“ a raz zaznie bzučiak.

1) Dvakrát stlačte tlačidlo „“, čísla hodín budú blikať.

2) Stláčaním „“ alebo „“ upravte číslice hodín, zadanie hodín má byť z intervalu 0--23.

3) Stlačte „“, začnú blikať číslice minút.



4) Stláčaním „“ alebo „“ upravte číslice minút, zadanie má byť z intervalu 0--59.

5) Stláčením tlačidla „“ dokončíte nastavenie hodín. „-“ bude blikať a čas sa rozsvieti.

Poznámka: 1) Ak by hodiny neboli nastavené, po zapojení elektrického napájania by nefungovali.



2) Ak počas nastavovania hodín stlačíte tlačidlo „“, rúra sa automaticky vráti do predchádzajúceho stavu.

### 2. Varenie mikrovlnnou energiou

Stlačením tlačidla „“ sa na displeji LCD zobrazí „P100“. Stlačením tlačidla „“ pre časy

alebo stlačením tlačidla „“ alebo „“ vyberte požadovaný výkon a pri každom pridanom



stlačení sa zobrazí „P100“, „P80“, „P50“, „P30“ alebo „P10“. Potom stlačte tlačidlo „“  
START

na potvrdenie a stlačte tlačidlo „“ alebo „“ na nastavenie času varenia od 0:05 do 95:00.



Opätovným stlačením tlačidla „“  
START spustíte varenie.

Príklad: Ak chcete na 20 minútovú prípravu jedla použiť 80 % mikrovlnný výkon, môžete rúru ovládať podľa nasledujúcich krokov.

1) Jedným stlačením tlačidla „“ sa na obrazovke zobrazí „P100“.

2) Opätovným stlačením tlačidla „“ alebo stlačením tlačidla „“ alebo „“ vyberte 80 % mikrovlnného výkonu.

3) Potvrďte stlačením tlačidla „“ a na obrazovke sa zobrazí „P 80“.  
START

4) Stláčaním „“ alebo „“ upravujte dobu prípravy jedla, kým sa na displeji nezobrazí „20:00“.

5) Stlačením „“  
START sa postup zapne.

Poznámka: prírastky pre úpravu doby kódovacieho spínača sú nasledovné:

0---1 min :	5 sekúnd
1---5 min :	10 sekúnd
5---10 min :	30 sekúnd
10---30 min :	1 minúta
30---95 min :	5 minút









Objednávka

Pokyny pre položku Displej

Mikrovlnný výkon

1	P100	100 %	
2	P80	80 %	
3	P50	50 %	
4	P30	30 %	
5	P10	10 %	
6	G	0 %	100 %
7	C-1	55 %	45 %
8	C-2	36 %	64 %



### 3. Gril alebo kombinácia výkonu a grilu. Príprava jedla

Raz stlačte tlačidlo „“, zobrazí sa „P100“ a potom stlačte „“ pre časy alebo stlačte tlačidlo „“ alebo „“ pre výber požadovaného výkonu a každým stlačením sa zobrazí „G“, „C-1“ alebo „C-2“. Potom stlačte „“ na potvrdenie a stlačte „“ alebo „“ na nastavenie doby

prípravy jedla od 0:05 do 95: 00. Opätovným stlačením tlačidla „“ spustíte varenie.

Príklad: Ak chcete na 10 minútovú prípravu jedla použiť 55 % mikrovlnný výkon a 45 % gril (C-1), môžete rúru ovládať podľa nasledujúcich krokov.

1) Jedným stlačením tlačidla „“ sa na obrazovke zobrazí „P100“.

2) Stlačením tlačidla „“ pre časy alebo stlačením tlačidla „“ alebo „“ vyberte kombináciu. 1 režim.

3) Potvrďte stlačením tlačidla „“ a na obrazovke sa zobrazí „C-1“.

4) Stláčaním „“ alebo „“ upravujete dobu prípravy jedla, kým sa na displeji nezobrazí „10:00“.



5) Stlačením „“ sa postup varenia zapne.

Poznámka: Po uplynutí polovice doby grilovania zaznie dvakrát bzučiak, je to normálne. Aby ste dosiahli lepší účinok grilovania jedla, mali by ste jedlo otočiť,

zavrieť dverka a potom stlačiť „“, aby ste pokračovali v príprave jedla.

Ak neurobíte žiadny úkon, rúra bude pokračovať vo varení.

#### 4. Rýchly štart

- 1) V stave čakania stlačte tlačidlo  " , aby ste zapli varenie so 100 % výkonom, každé ďalšie stlačenie predĺži dobu varenia o 30 sekúnd až na 95 minút.
- 2) Pri mikrovlnnom varení, grilovaní, kombinovanom varení môže každé stlačenie tlačidla  " predĺžiť dobu varenia o 30 sekúnd.

START

#### 5. Rozmrazenie podľa hmotnosti

- 1) Raz stlačte tlačidlo  " , rúra zobrazí „dEF1“.

- 2) Stláčaním  " alebo  " vyberte hmotnosť jedla od 100 do 2000 g.

- 3) Stlačením tlačidla  " zapnete rozmrazovanie.

START

#### 6. Rozmrazovanie podľa času

- 1) Dvakrát stlačte tlačidlo  " a rúra zobrazí „dEF2“.

- 2) Stlačením  " alebo  " vyberte dobu rozmrazovania.

- 3) Stlačením tlačidla  " spustíte rozmrazovanie.



START

#### 7. Automatická ponuka

- 1) Stlačením tlačidla  " vyberte ponuku, zobrazí sa „A-1“ až „A-8“, čo znamená pizzu, mäso, zeleninu, cestoviny, zemiaky, ryby, nápoje a popcorn.

- 2) Potvrďte stlačením tlačidla  " .

START

- 3) Ak chcete vybrať predvolenú hmotnosť z tabuľky ponuky, stlačte  " alebo  " .

- 4) Stlačením  " sa postup zapne.

START

Príklad: Ak chcete použiť „automatickú ponuku“ na prípravu 350 g rýb.

- 1) Stláčajte  " , kým sa nezobrazí „A-6“.

- 2) Potvrďte stlačením  " .

START

- 3) Stláčaním  " alebo  " vyberte hmotnosť rýb, kým sa nezobrazí „350“.





- 4) Stlačením tlačidla  " sa postup zapne.

START

Tabuľka ponuky:

<b>Ponuka</b>	<b>Hmotnosť</b>	<b>Displej</b>
A-1 Pizza	200 g	200
	400 g	400
A-2 Mäso	250 g	250
	350 g	350
	450 g	450
A-3 Zelenina	200 g	200
	300 g	300
	400 g	400
A-4 Cestoviny	50g (so 450 g studenej vody)	50
	100 g (s 800g studenej vody)	100
A-5 Zemiaky	200 g	200
	400 g	400
	600 g	600
A-6 Ryby	250 g	250
	350 g	350
	450 g	450
A-7 Nápoj	1 šálka (120 ml)	120
	2 šálky (240 ml)	240
	3 šálky (360 ml)	360
A-8 Popcorn	50 g	50
	100 g	100

## 8. Kuchynský časovač

- (1) Raz stlačte tlačidlo „“, LED sa zobrazí 00:00.
- (2) Otáčaním „“ alebo „“ zadajte správnu dobu časovača. (Maximálna doba prípravy je 95 minút.)
- (3) Stlačením tlačidla „“ potvrdíte nastavenie.  
**START**
- (4) Po dosiahnutí nastaveného času bzučiak zazvoní 5-krát.  
Ak bol nastavený presný čas (24-hodinový systém), LED zobrazí presný čas.

Poznámka: Kuchynský časovač sa líši od 24-hodinového systému. Kuchynský časovač je časovač.



## 9. Viacfázová príprava jedla

Pri príprave jedla možno nastaviť maximálne 2 fázy. V prípade viacfázovej prípravy jedla, ak je jednou fázou rozmrazovanie, musí rozmrazovanie predstavovať prvú fázu.

Príklad: Ak chcete jedlo 5 minút rozmrazovať a potom 7 minút variť s 80 % mikrovlnným výkonom, postupujte nasledovne:

- 1) Dvakrát stlačte tlačidlo „“, rúra zobrazí „dEF2“.



---

  - 2) Otočením „“ alebo „“ vyberte čas rozmrazovania, kým sa nezobrazí „5:00“.

---

  - 3) Jedným stlačením tlačidla „“ sa na obrazovke zobrazí „P100“.



---

  - 4) Opätovným stlačením tlačidla „“ alebo otočením „“ alebo „“ vyberte 80 % mikrovlnného výkonu.



---

  - 5) Potvrdíte stlačením „“ a na obrazovke sa zobrazí „P 80“.  
**START**

---

  - 6) Otáčaním „“ alebo „“ upravte dobu varenia, kým sa na rúre nezobrazí „7:00“.

---



  - 7) Stlačením „“ spustíte varenie. Raz zaznie bzučiak pre prvú fázu, začne sa odpočítavanie doby rozmrazovania, potom zaznie znova bzučiak a začne sa druhá fáza varenia. Po ukončení varenia bzučiak zaznie päťkrát.
10. Vyšetrovací funkcia
- (1) Pri mikrovlnnom varení, grile a pri kombinovanom varení stlačte „“, zobrazí sa aktuálny výkon na 3 sekundy. Po 3 sekundách sa rúra vráti do pôvodného stavu;
  - (2) V stave prípravy jedla stlačte „“, aby ste zistili čas, čas sa zobrazí na 3 sekundy.

## 11. Funkcia detskej poistky

Zámka: V stave čakania stlačte „“ na 3 sekundy, ozve sa pípnutie označujúce vstup do stavu detskej poistky, zobrazí sa presný čas, ak bol nastavený presný čas, inak sa na displeji LCD zobrazí „0:00“. Rozsvieti sa kontrolka uzamknutia.

Odblokovanie: V uzamknutom stave podržte „“ stlačené 3 sekundy, zaznie „pípnutie“, ktoré znamená, že zámka sa odblokovala. Indikátor zámky zhasne.

## 12. Špecifikácia

- (1) Ak počas prípravy jedla otvoríte dvierka, musíte stlačiť „“, aby rúra pokračovala v príprave jedla.
- (2) Po nastavení programu prípravy jedla sa „“ počas 1 minúty nedá stlačiť.  
Zobrazí sa presný čas. Nastavenie sa zruší.
- (3) Bzučiak zaznie raz pri stlačení, na neúčinné stlačenie nebude reagovať.
- (4) Po skončení prípravy jedla zaznie bzučiak päťkrát.

## 13. Otvorte dvierka rúry

Po stlačení tlačidla „“ sa otvoria dvierka rúry.

Toto nebude fungovať pri funkcii uzamknutia.

## Riešenie problémov

Pred volaním servisu sa pokúste chybu vyriešiť pomocou zoznamu riešenia problémov.

<b>Normálne</b>	
Mikrovlnná rúra ruší TV príjem	Pri prevádzke mikrovlnnej rúry môže byť rušený príjem rádia a televízora. Je to podobné ako rušenie malých elektrických spotrebičov, ako je mixér, vysávač a elektrický ventilátor. Je to normálne.
Stlmené svetlo rúry	Pri varení v mikrovlnnej rúre s nízkym výkonom sa svetlo rúry môže stlmiť. Je to normálne.
Para nahromadená na dvierkach, horúci vzduch z prieduchov	Pri varení môže z jedla unikať para. Väčšina sa dostane von z prieduchov. Ale určitý podiel sa môže hromadiť na chladnom mieste, ako sú dvierka rúry. Je to normálne.
Rúra sa spustila náhodne bez jedla vo vnútri.	Je zakázané zapínať jednotku bez akéhokoľvek jedla vo vnútri. Je to veľmi nebezpečné.

<b>Problém</b>	<b>Možná príčina</b>	<b>Náprava</b>
Rúra sa nedá zapnúť.	(1) Elektrický napájací kábel nie je správne zapojený.	Odpojte ho. Po 10 sekundách ho znova zapojte.
	(2) Vypálená poistka alebo vypnutý istič.	Vymeňte poistku alebo zresetujte istič (opravený odborným personálom našej spoločnosti)
	(3) Problémy so zásuvkou.	Zásuvku preskúšajte zapojením iného elektrického spotrebiča.
Rúra nezohrieva.	(4) Dvierka nie sú dobre zatvorené.	Zatvorte správne dvierka.



Tento spotrebič je označený podľa európskej smernice 2002/96/ES o odpade z elektrických a elektronických zariadení (OEEZ). Zabezpečením správnej likvidácie tohto výrobku pomôžete zabrániť možným negatívnym vplyvom na životné prostredie a ľudské zdravie, ktoré by inak mohli byť spôsobené nevhodným nakladaním s týmto výrobkom pri likvidácii.

Tento symbol na výrobku označuje, že sa s ním nesmie zaobchádzať ako s komunálnym odpadom. Namiesto toho je treba spotrebič odovzdať v príslušnom zbernom stredisku na recykláciu elektrických a elektronických zariadení

Likvidácia sa musí vykonávať v súlade s miestnymi environmentálnymi predpismi o likvidácii odpadu.

Podrobnejšie informácie o spracovaní, regenerácii a recyklácii tohto výrobku získate na príslušnom miestnom úrade, v zberných surovinách alebo v predajni, kde ste si výrobok zakúpili.