



EOC8P39H
KOCBP39H

CS Návod k použití | **Parní trouba**

3

SK Návod na používanie | **Parná rúra**

27



INSTALACE / INŠTALÁCIA

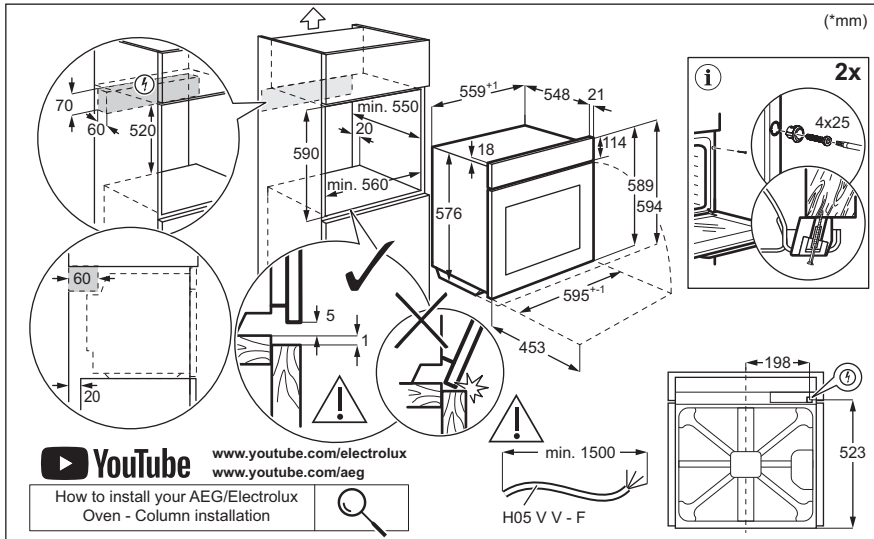
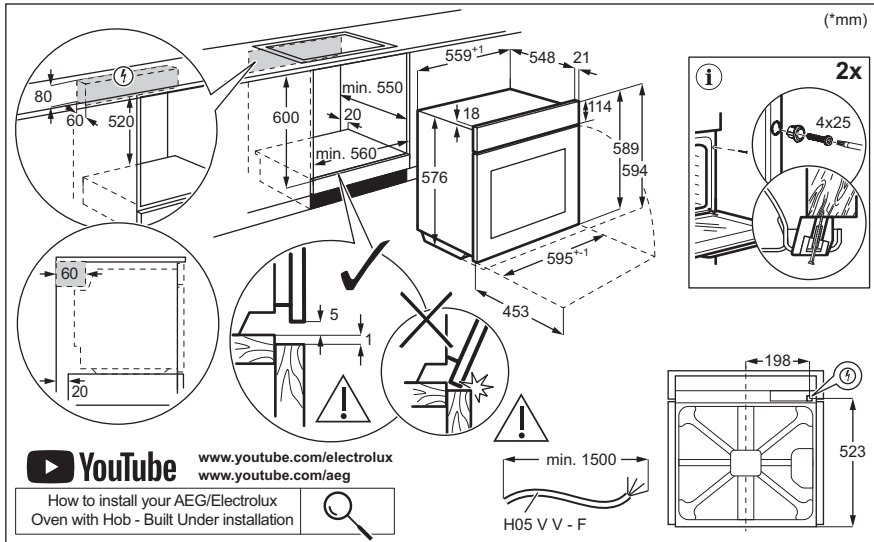

Vítejte v Electrolux! Děkujeme vám, že jste si vybrali náš spotřebič.



Rady k používání, brožury, poradce při potížích a informace o servisu a opravách získáte na:

www.electrolux.com/support

Změny vyhrazeny.

OBSAH

1. BEZPEČNOSTNÍ INFORMACE.....	3
2. BEZPEČNOSTNÍ POKYNY	5
3. POPIS SPOTŘEBIČE.....	8
4. OVLÁDACÍ PANEL.....	9
5. PŘED PRVNÍM POUŽITÍM.....	9
6. DENNÍ POUŽÍVÁNÍ.....	10
7. DOPLŇKOVÉ FUNKCE.....	14
8. FUNKCE HODIN.....	15
9. POUŽÍVÁNÍ PŘÍSLUŠENSTVÍ.....	15
10. TIPY A RADY.....	17
11. ČIŠTĚNÍ A ÚDRŽBA.....	20
12. ODSTRAŇOVÁNÍ ZÁVAD.....	23
13. ENERGETICKÁ ÚČINNOST.....	24
14. POZNÁMKY K OCHRANĚ ŽIVOTNÍHO PROSTŘEDÍ.....	26

1. ⚠️ BEZPEČNOSTNÍ INFORMACE

Tento návod si pečlivě přečtěte ještě před instalací spotřebiče a jeho prvním použitím. Výrobce nenese odpovědnost za žádný úraz ani škodu v důsledku nesprávné instalace nebo použití. Návod k použití vždy uchovávejte na bezpečném a přístupném místě pro jeho budoucí použití.

1.1 Bezpečnost dětí a zranitelných osob

- Tento spotřebič smí používat děti starší osmi let nebo osoby se sníženými fyzickými, smyslovými nebo duševními schopnostmi nebo osoby bez patřičných zkušeností a znalostí, pouze pokud tak činí pod dozorem nebo obdrželi instrukce týkající se bezpečného provozu spotřebiče, a pokud rozumí rizikům spojeným s provozem spotřebiče. Děti mladší osmi let a osoby s rozsáhlým a komplexním

postižením bez stálého dozoru udržujte z dosahu spotřebiče.

- Zabraňte dětem, aby si hrály se spotřebičem .
- Všechny obaly uschovejte mimo dosah dětí a řádně je zlikvidujte.
- VAROVÁNÍ: Spotřebič a jeho přístupné části se při použití zahřívají na vysokou teplotu. Během používání a chladnutí udržujte spotřebič mimo dosah dětí a domácích zvířat.
- Je-li spotřebič vybaven dětskou bezpečnostní pojistkou, doporučuje se ji aktivovat.
- Čištění a uživatelskou údržbu spotřebiče by neměly provádět děti bez dozoru.

1.2 Všeobecné bezpečnostní informace

- Spotřebič je určen výhradně pro přípravu jídel.
- Tento spotřebič je určen k běžnému domácímu použití ve vnitřních prostorách.
- Tento spotřebič lze používat v kancelářích, hotelových pokojích, motelech, agropenzionech a v podobných ubytovacích zařízeních, kde využití nepřesahuje (průměrnou) úroveň využití v domácnosti.
- Tento spotřebič smí instalovat a výměnu kabelu provádět jen kvalifikovaná osoba.
- Nepoužívejte spotřebič, dokud není nainstalován do vestavné konstrukce.
- Před prováděním jakékoli údržby vždy spotřebič odpojte od napájení.
- Je-li napájecí kabel poškozený, smí ho vyměnit pouze výrobce, autorizované servisní středisko nebo osoby s podobnou příslušnou kvalifikací. Jinak by mohlo dojít k úrazu elektrickým proudem.
- VAROVÁNÍ: Před výměnou žárovky se ujistěte, že je spotřebič vypnutý, abyste zabránili možnému úrazu elektrickým proudem.

- **VAROVÁNÍ:** Spotřebič a jeho přístupné části se při použití zahřívají na vysokou teplotu. Nedotýkejte se topných článků ani vnitřních ploch spotřebiče.
- Při vkládání nebo vyjímání příslušenství či nádobí vždy používejte kuchyňské chňapky.
- Používejte pouze pečicí sondu doporučenou k tomuto spotřebiči.
- Chcete-li odstranit drážky na rošty, vytáhněte z bočních stěn nejdřív jejich přední část a poté zadní část. Drážky na rošty nainstalujte stejným postupem v opačném pořadí.
- K čištění spotřebiče nepoužívejte čisticí zařízení na páru.
- K čištění skleněných dvířek nepoužívejte drsné čisticí prostředky nebo ostré kovové škrabky. Mohly by poškrábat povrch, což by mohlo následně vést k rozbití skla.
- Před pyrolytickým čištěním vyjměte z vnitřního prostoru spotřebiče veškeré příslušenství a nadměrné usazeniny/úniky.

2. BEZPEČNOSTNÍ POKYNY

2.1 Instalace

VAROVÁNÍ!

Tento spotřebič smí instalovat jen kvalifikovaná osoba.

- Odstraňte veškerý obalový materiál.
- Poškozený spotřebič neinstalujte ani nepoužívejte.
- Postupujte podle pokynů k instalaci, které jsou k dispozici na našich webových stránkách.
- Při přemísťování spotřebiče buďte vždy opatrní, protože je těžký. Vždy používejte ochranné rukavice a uzavřenou obuv.
- Netahejte spotřebič za držadlo.
- Spotřebič nainstalujte na bezpečném a vhodném místě, které splňuje požadavky na instalaci.
- Dodržujte minimální vzdálenosti od ostatních spotřebičů a nábytku.
- Před instalací spotřebiče ověřte, zda se jeho dvířka otevírají bez omezení.

- Spotřebič je vybaven elektrickým chladicím systémem. Musí být zapojen do elektrické sítě.

2.2 Připojení k elektrické síti

VAROVÁNÍ!

Hrozí nebezpečí požáru nebo úrazu elektrickým proudem.

- Veškerá elektrická připojení by měla být provedena kvalifikovaným elektrikářem.
- Spotřebič musí být uzemněn.
- Zkontrolujte, zda údaje na typovém štítku souhlasí s parametry elektrické sítě.
- Vždy používejte správně instalovanou síťovou zásuvku s ochranou proti úrazu elektrickým proudem.
- Nepoužívejte rozbočovací zástrčky ani prodlužovací kabely.
- Dbejte na to, abyste nepoškodili napájecí kabel a síťovou zástrčku. Jestliže potřebujete přívodní kabel vyměnit, musí

výměnu provést námi autorizované servisní středisko.

- Síťové kabely se nesmí dotýkat nebo se nacházet v blízkosti dvířek spotřebiče nebo výklenku pod spotřebičem, obzvláště je-li spotřebič v provozu nebo jsou-li dvířka horká.
- Ochrana před úrazem elektrickým proudem u živých či izolovaných částí musí být připevněna tak, aby nešla odstranit bez použití nástrojů.
- Síťovou zástrčku zapojte do síťové zásuvky až na konci instalace spotřebiče. Po instalaci musí zůstat síťová zástrčka nadále dostupná.
- Pokud je síťová zásuvka uvolněná, nezapojte do ní síťovou zástrčku.
- Neodpojujte spotřebič ze zásuvky tahem za kabel. Vždy tahejte za zástrčku.
- Používejte pouze správná izolační zařízení: ochranné vypínače vedení, pojistky (pojistky šroubového typu se musí odstranit z držáku), ochranné zemnicí jističe a stykače.
- Je nutné instalovat vhodný vypínač nebo izolační zařízení k řádnému odpojení všech napájecích vodičů spotřebiče. Toto izolační zařízení musí mít mezeru mezi kontakty alespoň 3 mm širokou.
- Před zapojením síťové zástrčky do síťové zásuvky zcela zavřete dvířka spotřebiče.
- Spotřebič se dodává se síťovou zástrčkou a napájecím kabelem.

Typy kabelů vhodné pro instalaci nebo výměnu v Evropě:

H07 RN-F, H05 RN-F, H05 RRF, H05 VV-F, H05 V2V2-F (T90), H05 BB-F

Průřez kabelu viz celkový příkon uvedený na typovém štítku. Také se můžete řídit tabulkou:

Celkový výkon (W)	Průřez kabelu (mm ²)
maximálně 1 380	3x0.75
maximálně 2 300	3x1
maximálně 3 680	3x1.5

Uzemňovací kabel (zelený/žlutý kabel) musí být o 2 cm delší než hnědý fázový a modrý nulový kabel.

2.3 Použijte

VAROVÁNÍ!

Hrozí nebezpečí zranění, popálení, úrazu elektrickým proudem či výbuchu.

- Neměňte technické parametry spotřebiče.
- Ujistěte se, že větrací otvory nejsou zablokované.
- Během provozu nenechávejte spotřebič bez dozoru.
- Po každém použití spotřebič vypněte.
- Pokud je spotřebič v provozu, buďte při otevírání jeho dvířek opatrní. Může uniknout horký vzduch.
- Nepoužívejte spotřebič, máte-li vlhké ruce, nebo když je v kontaktu s vodou.
- Na otevřená dvířka netlačte.
- Nepoužívejte spotřebič jako pracovní nebo odkládací plochu.
- Dvířka spotřebiče otvírejte opatrně. Používáte-li přísady obsahující alkohol, může vzniknout směs alkoholu a vzduchu.
- Při otvírání dvířek nesmí být v blízkosti spotřebiče jiskry ani otevřený oheň.
- Vždy používejte sklo a sklenice schválené k zavařování.
- Do spotřebiče, do jeho blízkosti nebo na spotřebič neumísťujte hořlavé předměty nebo předměty nasáklé hořlavinami.

VAROVÁNÍ!

Hrozí nebezpečí poškození spotřebiče.

- Aby nedošlo k poškození nebo změnám barvy smaltu:
 - Nepokládejte nádoby ani jiné předměty přímo na dno spotřebiče.
 - Nepokládejte hliníkovou fólii přímo na dno vnitřku spotřebiče.
 - Nenalévejte vodu přímo do horkého spotřebiče.
 - Po dokončení přípravy jídla nenechávejte ve spotřebiči vlhké talíře ani jídlo.
 - Při vkládání nebo vyjímání příslušenství buďte opatrní.
- Barevné změny na smaltovaném povrchu nebo nerezové oceli nemají vliv na výkon spotřebiče.
- Při pečení vláčných moučníků použijte hluboký plech. Ovočné šťávy mohou zanechat trvalé skvrny.

- Vždy vařte se zavřenými dvířky spotřebiče.
- Je-li spotřebič instalován za nábytkovým panelem (např. dvířky), dvířka nábytku nesmí být nikdy zavřena, když je spotřebič v provozu. Za zavřeným nábytkovým panelem může docházet k nárůstu horka a vlhka, což může následně poškodit spotřebič, pouzdro nebo podlahu. Nezavírejte nábytkový panel, dokud spotřebič po použití zcela nevychladne.

2.4 Čištění a údržba

VAROVÁNÍ!

Hrozí nebezpečí poranění, požáru nebo poškození spotřebiče.

- Před údržbou spotřebič vždy vypněte a vytáhněte síťovou zástrčku ze zásuvky.
- Přesvědčte se, že je spotřebič chladný. Mohlo by dojít k prasknutí skleněných panelů.
- Dojde-li k poškození skleněných panelů dveří, ihned je vyměňte. Obratě se na autorizované servisní středisko.
- Při vyjímání dvířek ze spotřebiče buďte opatrní. Dvířka jsou těžká.
- Spotřebič čistíte pravidelně, abyste zabránili poškození materiálu jeho povrchu.
- Spotřebič čistíte vlhkým měkkým hadrem. Používejte pouze neutrální mycí prostředky. Nepoužívejte prostředky s drsnými částicemi, drátěnky, rozpouštědla nebo kovové předměty.
- Použijete-li sprej do trouby, řiďte se bezpečnostními pokyny uvedenými na jeho balení.

2.5 Pyrolytické čištění

VAROVÁNÍ!

V pyrolytickém režimu hrozí riziko poranění / požáru / chemických emisí (výparů).

- Před provedením pyrolytického čištění a úvodním předehříváním odstraňte z vnitřku trouby:
 - jakékoliv zbytky jídel, oleje nebo vyteklého/usazeného tuku,

- jakékoliv vyjímatelné předměty (včetně roštů, bočních kolejniček apod., dodaných spolu se spotřebičem), obzvláště pak hrnce, pánve, plechy na pečení a jiné náčiní s nepřilnavým povrchem.

- Pozorně si přečtěte všechny pokyny ohledně pyrolytického čištění.
- Udržujte děti z dosahu spotřebiče během chodu pyrolytického čištění. Spotřebič je velmi horký a z předních větracích otvorů se uvolňuje horký vzduch.
- Pyrolytické čištění je proces prováděný při vysoké teplotě, při kterém se mohou uvolňovat výpary ze zbytků potravin a konstrukčních materiálů. Zákazníkům se proto doporučuje následující:
 - při pyrolytickém čištění a po něm zajistěte důkladné větrání.
 - zajistěte dobré větrání během počátečního předehřívání a po něm.
- Během pyrolytického čištění a po něm na dvířka trouby nevylévejte vodu, aby nedošlo k poškození skleněných panelů.
- Výpary uvolňované z pyrolytických trub / zbytky jídel nejsou dle jejich popisu škodlivé pro člověka, děti nebo osoby se zdravotními problémy.
- Malá domácí zvířata udržujte mimo dosah spotřebiče během a po skončení chodu pyrolytického čištění a úvodního předehřívání. Malá domácí zvířata (zejména ptáci a plazi) mohou být velmi citlivá na změny teploty a unikající výpary.
- Při vysokoteplotním pyrolytickém čištění může u všech pyrolytických trub dojít k poškození nepřilnavého povrchu hrnců, pánví, plechů na pečení, náčiní apod. a může také docházet k tvorbě méně škodlivých výparů.

2.6 Vaření v páře

VAROVÁNÍ!

Hrozí nebezpečí popálení a poškození spotřebiče.

- Horká pára může způsobit popálení:
 - Během vaření v páře neotvírejte dvířka spotřebiče.
 - Po ukončení vaření v páře otvírejte dvířka spotřebiče opatrně.

2.7 Vnitřní osvětlení

⚠ VAROVÁNÍ!

Nebezpečí úrazu elektrickým proudem.

- Pokud jde o žárovku (žárovky) v tomto spotřebiči a samostatně prodávané náhradní žárovky: Tyto žárovky jsou navrženy tak, aby odolaly extrémním fyzickým podmínkám v domácích spotřebičích, ať už jde o teplotu, vibrace či vlhkost, nebo jsou určeny k signalizaci informací o provozním stavu spotřebiče. Nejsou určeny k použití v jiných spotřebičích a nejsou vhodné k osvětlení místností v domácnosti.
- Tento výrobek obsahuje světelný zdroj s třídou energetické účinnosti G.
- Používejte pouze žárovky se stejnými vlastnostmi .

2.8 Servis

- Je-li nutná oprava spotřebiče, obraťte se na autorizované servisní středisko.
- Používejte pouze originální náhradní díly.

2.9 Likvidace

⚠ VAROVÁNÍ!

Hrozí nebezpečí úrazu či udušení.

- Pro informace ohledně správné likvidace spotřebiče se obraťte na místní úřady.
- Spotřebič odpojte od elektrické sítě.
- Odřízněte síťový kabel v blízkosti spotřebiče a zlikvidujte jej.

3. POPIS SPOTŘEBIČE

3.1 Celkový pohled

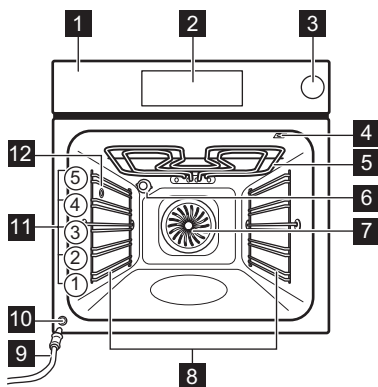

- 1 Ovládací panel
- 2 Displej
- 3 Nádržka na vodu
- 4 Zásuvka pro pečicí sondu
- 5 Topné těleso
- 6 Osvětlení
- 7 Ventilátor

- 8 Zasouvací mřížka, vyjímatelné
- 9 Vypouštěcí hadice
- 10 Ventil pro vypouštění vody
- 11 Polohy mřížky
- 12 Výstup páry

3.2 Příslušenství

- **Tvarovaný rošt**
Pro koláčové formy na pečení – pokrmy, pečené pokrmy, nádobí/nádoby určené na pečení v troubě.
- **Plech na pečení**
Pro vláčné moučníky, pečené potraviny, chléb, velké pečeně, mražená jídla a k zachytávání kapajících tekutin, např. tuku při pečení jídla na tvarovaném roštu.
- **Hluboký pekáč/plech**
K pečení a opékání jídel nebo jako plech na zachytávání tuku.
- **Pečicí sonda**
Slouží k ovládní pečení na základě teploty uvnitř pokrmu.
- **Teleskopické výsuvy**
Pro snazší vkládání a vyjímání plechů a tvarovaného roštu.

4. OVLÁDACÍ PANEL

4.1 Přehled ovládacího panelu

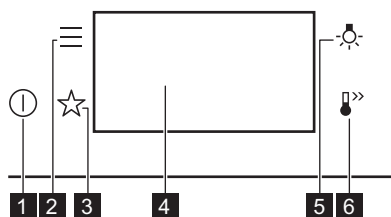

1	Za- pnout / Vypnout	Stisknutím a podržením zapnete a vypnete spotřebič.
2	Nabídka	Uvádí možnosti spotřebiče a funkce nastavení.
3	Oblíbe- né	Zobrazí oblíbená nastavení.
4	Displej	Zobrazí aktuální nastavení spotřebiče.
5	Spínač osvětle- ní	Slouží k zapnutí a vypnutí osvětlení.
6	Rychlé zahřátí	Slouží k zapnutí a vypnutí funkce: Rychlé zahřátí.

4.2 Displej

Displej s nastavenými klíčovými funkcemi.

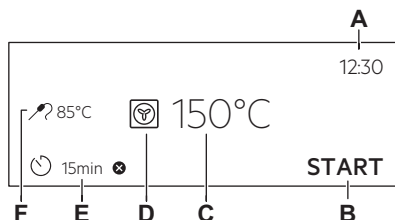

- A. Denní čas
- B. ZAPNOUT / VYPNOUT
- C. Teplota
- D. Pečící funkce
- E. Časovač
- F. Pečící sonda (pouze u vybraných modelů)

Ukazatele na displeji

- OK K potvrzení volby/nastavení.
- < K návratu o jednu úroveň v nabídce.
- ↶ K vrácení posledního úkonu.
- ☰ K zapnutí a vypnutí funkcí.
- 🔔 Funkce zvukového signálu je zapnutá.
- 🔔 STOP Funkce zvukového signálu a ukončení přípravy je zapnutá.
- 🔔 Je zapnutá pouze vyskakovací zpráva.
- 🕒 Odložený start je zapnutá.
- ✘ Ke zrušení nastavení.

5. PŘED PRVNÍM POUŽITÍM

⚠ VAROVÁNÍ!

Viz kapitoly o bezpečnosti.

5.1 První připojení



Po prvním připojení se na displeji zobrazí uvítací zpráva.

Musíte nastavit: Jazyk, Displej jas, Tóny tlačítek, Hlasitost zv. signalizace, Denní čas.

5.2 První přehřívání a čištění

Před prvním použitím a kontaktem s potravinami přehřejte prázdný spotřebič. Ze spotřebiče může vycházet nepříjemný zápach a kouř. Během přehřívání místnost větrejte.

1. Odstraňte ze spotřebiče veškeré příslušenství a vyjímatelné drážky na rošty.

2. Nastavte funkci . Nastavte maximální teplotu. Nechte spotřebič pracovat po dobu 1 h.
3. Nastavte funkci . Nastavte maximální teplotu. Nechte spotřebič pracovat po dobu 15 min.
4. Vypněte spotřebič a počkejte, dokud nevychladne.
5. Spotřebič a příslušenství otřete pouze hadříkem z mikrovlákna namočeným v roztoku teplé vody a šetrného mycího prostředku.
6. Příslušenství a vyjímatelné drážky na rošty vložte zpět do jejich původní polohy.

6. DENNÍ POUŽÍVÁNÍ

VAROVÁNÍ!

Viz kapitoly o bezpečnosti.

6.1 Pečicí funkce

STANDARDNÍ



Gril

Ke grilování tenkých kusů potravin a opékání chleba.



Turbo gril

K pečení velkých kusů masa nebo drůbeže s kostmi na jedné úrovni. K zapékání a pečení dozlatova.



Pravý horký vzduch

K pečení masa a koláčů. Nastavte nižší teplotu než při použití funkce Horní/spodní ohřev, protože ventilátor rovnoměrně rozvádí teplo uvnitř trouby.



Mražené potraviny

Ideální pro hotová jídla (např. hranolky, krokety nebo jarní závitky).



Horní/spodní ohřev

K pečení a opékání jídel na jedné úrovni trouby.



Spodní ohřev

Tuto funkci zvolte po dokončení přípravy, pokud je potřeba dopéct jídlo zespodu dozlatova. Použijte nejnižší úroveň roštu.



Kynutí těsta

K urychlení kynutí těsta. Povrch těsta zakryjte, aby nevysychalo.



Během některých pečicích funkcí se při teplotě nižší než 80 °C může osvětlení automaticky vypnout.

SPECIALITY



Zavařování

Chcete-li zavařit zeleninu a ovoce, vložte zavařovací sklenice do plechu na pečení naplněného vodou. Použijte žáruvzdorné sklenice s bajonetovými nebo šroubovacími uzávěry stejné velikosti. Použijte nejnižší polohu roštu.



Sušení

K sušení krájeného ovoce, zeleniny a hub. Aby mohl vlhký vzduch uniknout a ovoce se lépe usušilo, doporučuje se během sušení občas otevřít dvířka trouby.



Ohřev talířů

K přehřátí talířů k servírování.



Rozmrazování

K rozmrazování potravin (zeleniny a ovoce). Doba rozmrazování závisí na množství a velikosti zmražených potravin.



Gratinované pokrmy

Pro pokrmy jako lasagne nebo zapečené brambory. K zapékání a pečení dozlatova.



Nízkoteplotní pečení

Příprava jídla při nízké teplotě. Je ideální k přípravě choulostivých potravin (např. hovězího, telecího nebo jehněčího).



Uchovat teplé

K udržení teploty jídla. Upozorňujeme, že některé pokrmy se mohou i nadále péci a vysoušet, zatímco se udržují teplé. V případě potřeby pokrmy zakryjte.



Vlhký horkovzduch

Tato funkce slouží k úspoře energie při pečení. Při použití této funkce se teplota ve vnitřku spotřebiče může lišit od nastavené teploty. Je využito zbytkové teplo. Může dojít ke snížení tepelného výkonu. Další informace naleznete v kapitole „Denní používání“, Poznámky: Vlhký horkovzduch.

PÁRA



Regenerace

Opakovaný ohřev v páře brání vysychání povrchu jídel. Teplo je rozváděno šetrně a rovnoměrně, což umožňuje obnovení chuti a vůně právě připravených pokrmů. Tuto funkci lze použít k opakovanému ohřevu jídel přímo na talíři. Najednou lze ohřát několik talířů umístěných na různých polohách roštů.



Pečení chleba

Pomocí této funkce můžete připravovat chléb a pečivo s profesionálními výsledky co do křupavosti, barvy a kůrky.



Nízká vlhkost

Funkce je vhodná pro maso, drůbež, jídla z trouby a dušená/zapékaná jídla. Díky kombinaci páry a horkého vzduchu maso získá křehkou a šťavnatou strukturu a zároveň křupavou kůrku.



Pizza

Nejvhodnější pro pečení pizzy a dalších pokrmů, které vyžadují více tepla zespodu.

6.2 Poznámky: Vlhký horkovzduch

Tato funkce byla použita ke splnění energetické třídy a požadavků na ekodesign (podle směrnice EU 65/2014 a EU 66/2014). Testy podle normy: IEC/EN 60350-1.

Dvířka trouby by měla být během pečení zavřená, aby nedošlo k přerušení funkce a aby trouba fungovala co nejsporněji.

Pokud používáte tuto funkci, osvětlení se automaticky vypne po 30 sekundách.

Pokyny k pečení najdete v kapitole „Tipy a rady“, Vlhký horkovzduch. Obecná doporučení ohledně úspory energie najdete v kapitole „Energetická účinnost“, Tipy pro úsporu energie.

6.3 Nastavení: Pečicí funkce

1. Zapněte spotřebič. Na displeji se zobrazí výchozí pečicí funkce a teplota.
2. Stisknutím symbolu pečicí funkce  přejděte do dílčí nabídky.
3. Zvolte pečicí funkci a stiskněte **OK**.
4. Nastavte teplotu. Stiskněte **OK**.
5. Stiskněte **START**.
Pečicí sonda – snímač lze připojit kdykoliv před procesem přípravy nebo během něj. Viz kapitolu „Použití příslušenství, pečicí sonda“.
6. **STOP** – stisknutím vypnete pečicí funkci.
7. Vypněte spotřebič.

6.4 Nastavení: Parní pečicí funkce

1. Zapněte spotřebič. Zvolte symbol pečicí funkce a stisknutím přejděte do dílčí nabídky.
2. Nastavte parní pečicí funkci.
3. Stiskněte **OK**. Na displeji se zobrazí nastavení teploty.
4. Nastavte teplotu.
5. Stiskněte **OK**.
6. Stisknutím krytu nádržky na vodu ho otevřete.
7. Zásobník na vodu naplňte studenou vodou na maximální úroveň (asi 900 ml), dokud nezazní zvukový signál nebo se na displeji nezobrazí zpráva. Nepřekračujte maximální objem zásobníku na vodu. Hrozí nebezpečí úniku vody, přetečení a poškození nábytku.

VAROVÁNÍ!

Používejte pouze studenou kohoutkovou vodu. Nepoužívejte filtrovanou (demineralizovanou) nebo destilovanou vodu. Nepoužívejte jiné tekutiny. Do nádržky na vodu nenalévejte hořlavé či alkoholické tekutiny.

8. Zatláčte nádržku na vodu do původní polohy.
9. Stiskněte **START**. Jakmile spotřebič dosáhne nastavené teploty, zazní zvukový signál.
10. Když dojde v zásobníku voda, zazní signál. Doplňte zásobník na vodu.
11. Vypněte spotřebič.
12. Po každém pečení v páře vylijte zásobník na vodu, aby nedocházelo k usazování vodního kamene.
13. Po dokončení pečení opatrně otevřete dvířka trouby. Uvnitř trouby může docházet ke kondenzaci zbytkové vody. Po každém použití vyčkejte nejméně 60 min, abyste zabránili úniku horké vody z ventilu pro vypouštění vody.

VAROVÁNÍ!

Spotřebič je horký. Hrozí nebezpečí popálení. Při vyprazdňování zásobníku na vodu buďte opatrní.

6.5 Vyprázdnění zásobníku na vodu

Kontrolka zásobníku na vodu



Zásobník je plný.



Zásobník je z poloviny plný.



Zásobník je prázdný. Znovu naplňte zásobník vodou.

Jestliže do zásobníku nalijete příliš mnoho vody, přebytečná voda se vylije bezpečnostní výpustí na dno vnitřku trouby.

1. Vypněte spotřebič. Dvířka trouby nechte otevřená a vyčkejte, dokud spotřebič nevyschne.

2. Vypouštěcí hadici **C** připojte k vypouštěcímu ventilu **A** přes konektor **B**.

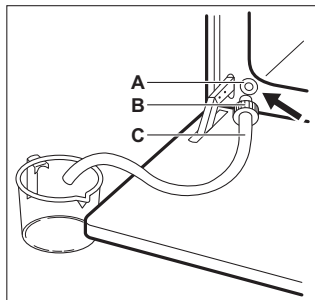

3. Konec hadice držte pod úrovní **A** a opakovaným mačkáním **B** zachytávejte zbývající vodu.
4. Odpojte **C** a **B** a vnitřek trouby vysušte měkkou houbičkou.



Vypuštěnou vodu nepoužívejte k opětovnému naplnění zásobníku na vodu.

6.6 Nabídka

Stisknutím vstupte do nabídky.

Položka nabídky	Použití	
Podporované Vaření	Zobrazí automatické programy.	
Čištění	Zobrazí čisticí programy.	
Oblíbené	Zobrazí oblíbená nastavení.	
Funkce	Slouží k nastavení konfigurace spotřebiče.	
Nastavení	Nastavení	Slouží k nastavení konfigurace spotřebiče.
	Obsluha	Zobrazí verzi softwaru a konfiguraci.

Dílič nabídka pro: Čištění

Dílič nabídka	Použití
Pyrolytická čistící, krátký	Délka: 1 h.
Pyrolytická čistící, normální	Délka: 1 h 30 min.
Pyrolytická čistící, intenzivní	Délka: 2 h 30 min.

Dílič nabídka pro: Funkce

Dílič nabídka	Použití
Osvětlení	Slouží k zapnutí a vypnutí osvětlení.
Dětská bezp. pojistka	Brání náhodnému zapnutí spotřebiče. Abyste mohli spotřebič používat, zvolte písmena kódu v abecedním pořadí.
Rychlé zahřátí	Zkracuje čas zahřívání. Tato funkce je dostupná pouze u některých pečicích funkcí.
Připomínka Čištění	Slouží k zapnutí a vypnutí připomínky.
Formát digitálních hodin	Slouží ke změně formátu zobrazování časových údajů.

Dílič nabídka pro: Nastavení

Dílič nabídka	Popis
Jazyk	Slouží k nastavení jazyka spotřebiče.
Displej jas	K nastavení jasu displeje.
Tóny tlačítek	K zapnutí a vypnutí tónů dotykových políček. Ozvučení nelze vypnout u  .
Hlasitost zv. signalizace	K nastavení hlasitosti tónů tlačítek a signalizace.

Dílič nabídka	Popis
Denní čas	K nastavení aktuálního času a data.

Dílič nabídka pro: Obsluha

Dílič nabídka	Popis
Režim demo	Aktivační / deaktivční kód: 2468
Verze software	Informace o verzi softwaru.
Zrušit všechna nastavení	K obnovení továrního nastavení.



6.7 Nastavení: Podporované Vaření

Podporované Vaření Podnabídka se skládá ze sady doplňkových funkcí a programů určených pro speciální pokrmy. Každý pokrm v této podnabídce je vybaven vhodným nastavením. Čas a teplotu lze během pečení upravovat.

U některých pokrmů můžeme také péct pomocí Pečicí sonda. Stupeň, na který je pokrm uvařen:

- Nepropečené
- Středně velké
- Dobře propečené

U některých pokrmů můžete také péct pomocí Automatická váha.



1. Zapněte spotřebič.
2. Stiskněte .
3. Stiskněte . Zadejte Podporované Vaření.
4. Zvolte pokrm nebo druh jídla.
5. Vložte potraviny do spotřebiče a stiskněte START.

Když funkce skončí, zkontrolujte, zda je jídlo hotové. Dle potřeby prodlužte dobu přípravy.

7. DOPLŇKOVÉ FUNKCE

7.1 Oblíbené ☆

Můžete uložit až 3 ze svých oblíbených nastavení, jako je pečicí funkce a doba přípravy.

1. Zapněte spotřebič.
 2. Zvolte upřednostňované nastavení.
 3. Stiskněte .
 4. Vyberte: Oblíbené / Uložit aktuální nastavení.
 5. Stisknutím + přidáte nastavení do seznamu: Oblíbené.
 6. Stiskněte OK.
-  – stisknutím resetujete nastavení.
-  – stisknutím zrušíte nastavení.

7.2 Blokování tlačítek

Tato funkce brání náhodné změně funkce spotřebiče.

1. Zapněte spotřebič.
2. Nastavte pečicí funkci.
3. Současným stisknutím ☆ a  zapněte funkci.

Současným stisknutím ☆ a  vypněte funkci.

7.3 Dětská bezp. pojistka

Tato funkce brání náhodnému zapnutí spotřebiče.

1. Zapněte spotřebič.
2. Stiskněte .
3. Zvolte Funkce / Dětská bezp. pojistka.
4. Stiskněte písmena kódu v abecedním pořadí.



Je zapnuto Dětská bezp. pojistka. Když je tato funkce zapnutá, přejděte na: K dispozici je Časovač a osvětlení.

Abyste mohli spotřebič používat, stiskněte písmena kódu v abecedním pořadí.

Když je tato funkce zapnutá a spotřebič je vypnutý, dvířka jsou zablokována.

7.4 Automatické vypnutí

Pokud je zapnutá pečicí funkce a neproběhne změna žádných nastavení, spotřebič se z bezpečnostních důvodů po určité době automaticky vypne.

 (°C)	 (h)
30 - 115	12.5
120 - 195	8.5
200 - 245	5.5
250 – maximální	3

Pokud chcete pečicí funkci spustit na dobu delší, než je doba automatického vypnutí, nastavte dobu vaření. Viz kapitola „Funkce hodin“.

Automatické vypnutí nefunguje s funkcemi: Osvětlení, Pečicí sonda, Čas ukončení.

7.5 Chladicí ventilátor

Když je spotřebič v provozu, chladicí ventilátor se automaticky zapne, aby udržoval povrch spotřebiče chladný. Pokud spotřebič vypnete, chladicí ventilátor bude dál pracovat až do úplného ochlazení spotřebiče.

8. FUNKCE HODIN

8.1 Popis funkcí hodin

Funkce	Popis
Časovač	K nastavení délky přípravy jídla. Maximální hodnota je 23 h 59 min. Co se stane, když uplyne čas, můžete nastavit nastavením preferovaného: Ukončit akci.
Ukončit akci	Zvukový signál – po uplynutí času zazní zvukový signál. Tuto funkci můžete zadat kdykoliv, i u vypnutého spotřebiče. Zvukový signál a ukončení pečení – po uplynutí času zazní zvukový signál a pečicí funkce se vypne. Jen pop-up zprávy – po uplynutí času se na displeji zobrazí zpráva. Tuto funkci můžete zadat kdykoliv, i u vypnutého spotřebiče.
Odložený start	K odložení startu nebo konce přípravy jídla.
Prodloužení doby pečení	Slouží k prodloužení doby přípravy.
Časovač	Slouží k zobrazení délky provozu spotřebiče. Maximální hodnota je 23 h 59 min. Funkci můžete zapnout a vypnout. Tato funkce nemá žádný vliv na provoz spotřebiče.

8.2 Nastavení: Denní čas

1. Zapněte spotřebič.
2. Stiskněte: Denní čas.
3. Nastavte čas.
4. Stiskněte **OK**.

8.3 Nastavení: Časovač

1. Zvolte pečicí funkci a nastavte teplotu.
2. Stiskněte .

3. Nastavte čas.



Preferované ukončení akce můžete zvolit stisknutím ● ● ●.

4. Stiskněte **OK**. Opakujte, dokud se na displeji nezobrazí hlavní obrazovka. Když zbývá 10 % doby přípravy a jídlo se nezdá být hotové, můžete prodloužit dobu přípravy. Také můžete změnit pečicí funkci. Stisknutím **+1min** prodloužíte dobu přípravy.

8.4 Nastavení: Odložený start

1. Nastavte pečicí funkci a teplotu.
2. Stiskněte .
3. Nastavte dobu přípravy.
4. Stiskněte ● ● ●.
5. Stiskněte: Odložený start.
6. Zvolte požadovaný čas spuštění.
7. Stiskněte **OK**. Opakujte, dokud se na displeji nezobrazí hlavní obrazovka.

8.5 Nastavení: Časovač

1. Stiskněte .
2. Stiskněte ● ● ●.
3. Stiskněte: Časovač.
4. Posunutím nebo stisknutím  zobrazíte dobu provozu na hlavní obrazovce.
5. Stiskněte **OK**. Opakujte, dokud se na displeji nezobrazí hlavní obrazovka.

8.6 Změna nastavení časovače

Nastavený čas lze změnit kdykoliv během přípravy jídla.

1. Stiskněte .
2. Nastavte hodnotu časovače.
3. Stiskněte **OK**.

9. POUŽÍVÁNÍ PŘÍSLUŠENSTVÍ

VAROVÁNÍ!

Viz kapitoly o bezpečnosti.

9.1 Vkládání příslušenství

Malý zárez nahoře zajišťuje vyšší bezpečnost a chrání proti překlopení. Tyto zářezy také fungují jako ochrana proti překlopení. Okraj

kolem roštu slouží jako ochrana proti sklouznutí varných nádob z roštu.

Tvarovaný rošť

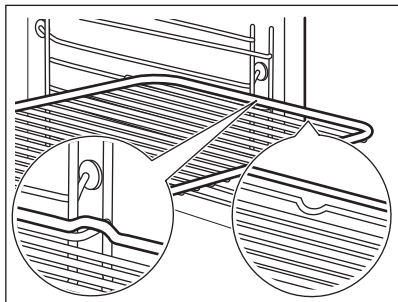

Rošť vložte mezi vodící lišty drážek rošťů a ujistěte se, že nožičky směřují dolů. Ujistěte se, že se rošť dotýká zadní strany vnitřku trouby.

Plech na pečení / Hluboký pekáč

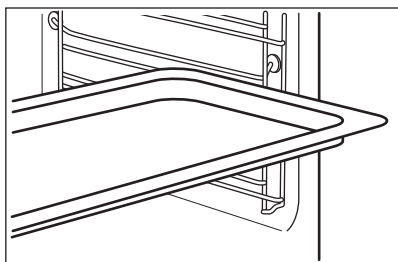

Zasuňte plech mezi drážky zvolené úrovně roštu. Plech na pečení položte se sklonem směrem k zadní části vnitřku trouby.

9.2 Pečicí sonda

Měří teplotu uvnitř pokrmu. Použití je možné u každé pečicí funkce.

Lze nastavit dvě teploty:

- °C – teplota uvnitř spotřebiče. Měla by být nejméně o 25 °C vyšší než teplota středu pokrmu.
 -  – teplota ve středu pokrmu.
- Pro dosažení nejlepších výsledků:
- Přísady by měly mít pokojovou teplotu.
 - Nepoužívejte pro tekuté pokrmy.
 - Během pečení musí být jehla pečicí sondy zcela zasunuta do pokrmu.

Spotřebič vypočítá přibližný čas konce pečení. Ten závisí na množství pokrmu, pečicí funkci a teplotě.

Pečení s: Pečicí sonda

VAROVÁNÍ!

Pečicí sonda a drážky na rošty mohou být velmi horké a hrozí nebezpečí popálenin. Nedotýkejte se rukojeti pečicí sondy holými rukama. Vždy používejte kuchyňské čňapky.

1. Zapněte spotřebič.
2. Nastavte pečicí funkci a v případě potřeby teplotu trouby.
3. Vsuňte pečicí sondu do pokrmu:

Maso, drůbež a ryby

Zasuňte celou jehlu pečicí sondy do nejsilnější části masa nebo ryby.

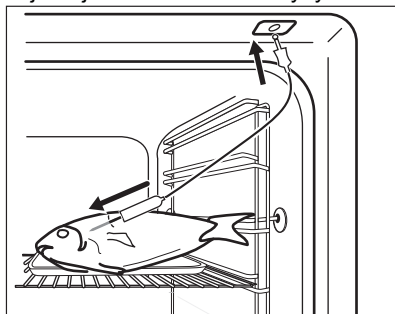

Dušená/zapékaná jídla

Zasuňte špičku pečicí sondy přesně do středu misky. Během přípravy pokrmu musí pečicí sonda držet stabilně na jednom místě. Abyste toho dosáhli, použijte pevnou přísadu. Okraj zapékačské misky použijte k podepření silikonové rukojeti pečicí sondy. Špička pečicí sondy by se neměla dotýkat dna zapékačské misky.

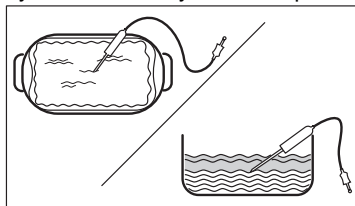

4. Zapojte pečicí sondu do zásuvky umístěné uvnitř spotřebiče. Viz kapitolu „Popis spotřebiče“.

Displej zobrazí aktuální teplotu naměřenou pečicí sondou.

5.  – stisknutím nastavíte teplotu pečicí sondy ve středu pokrmu.
6. ●●● – stisknutím nastavte upřednostňovanou volbu:
 - Zvukový signál – jakmile střed pokrmu dosáhne nastavené teploty, zazní zvukový signál.
 - Zvukový signál a ukončení pečení – jakmile střed pokrmu dosáhne nastavené teploty, zazní zvukový signál a příprava pokrmu se zastaví.
7. Zvolte funkci a opakovaným stiskem OK přejděte na hlavní obrazovku.
8. Stiskněte START .
9. Jakmile pokrm dosáhne nastavené teploty, zazní zvukový signál. Zkontrolujte, zda je pokrm hotový. Dle potřeby prodlužte dobu přípravy.
10. Zástrčku pečicí sondy vytáhněte ze zásuvky a pokrm vyjměte ze spotřebiče.

9.3 Parní hrnec pro přípravu v páře



Parní hrnec není dodáván se spotřebičem. Ohledně dalších informací se obraťte na svého místního dodavatele.

Hrncem pro vaření v páře se skládá z:

- A. hadice trysky pro přípravu v páře,
- B. víko,
- C. ocelový rošt,
- D. skleněná mísa.

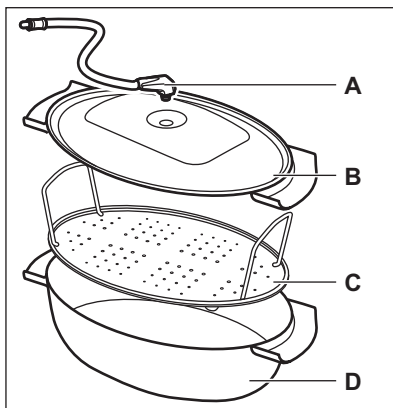

Čeho se vyvarovat:

- pokládejte horký parní hrnec na studené/vlhké povrchy.
- nalévejte studené tekutiny do horkého parního hrnce.
- použijte parní hrnec na horké varné ploše.
- umývejte parní hrnec pomocí drátěnek a abrazivních nebo práškových prostředků.

9.4 Příprava v páře v parním hrnci

1. Pokrm položte na ocelový rošt v parním hrnci a zakryjte ho víkem.
2. Hadici trysky zasuňte do otvoru ve víku.
3. Parní hrnec vložte na druhou úroveň roštu odspodu.
4. Hadici trysky připojte ke vstupu páry. Viz kapitola „Popis spotřebiče“.
5. Nastavte spotřebič na funkci přípravu v páře.

10. TIPY A RADY

10.1 Doporučení k pečení

Teploty a časy přípravy v tabulkách jsou pouze orientační. Závisí na receptu a kvalitě a množství použitých přísad.

Váš spotřebič může péct jinak, než jak jste byli zvyklí u starého spotřebiče. Níže uvedené rady představují doporučená nastavení teploty, délky přípravy a polohy roštu pro specifické druhy pokrmů.

Polohy roštů v troubě se počítají zdola.

Jestliže nemůžete najít nastavení pro konkrétní recept, snažte se vybrat podobný.

Tipy pro úsporu energie naleznete v kapitole „Energetická účinnost“.





Symbole použité v tabulkách:



Druh jídla



Pečicí funkce

 °C	Teplota
	Příslušenství
	Poloha roštu
	Čas pečení (min)



10.2 Vlhký horkovzduch – doporučená příslušenství





Používejte formy a nádoby z tmavého kovu a s povrchovou vrstvou. Pohlcují teplo lépe než nádoby ze světlého kovu a s reflexní úpravou.

- **Plech na pizzu** – tmavý, s povrchovou vrstvou, průměr 28cm
- **Zapékací mísa** – tmavá, s povrchovou vrstvou, průměr 26cm
- **Pečicí šálky** – keramické, průměr 8cm, výška 5 cm
- **Dortový korpus** – tmavý, s povrchovou vrstvou, průměr 28cm

10.3 Vlhký horkovzduch





Nejllepších výsledků dosáhnete, budete-li se řídit doporučenou dobou pečení v tabulce níže.







		°C		
Sladké pečivo, 16 kusů	plech na pečení nebo pekáč na zachycení tuku	180	2	20 - 30
Pečivo, 9 kusů	plech na pečení nebo pekáč na zachycení tuku	180	2	30 - 40
Mražená pizza, 0,35 kg	tvarovaný rošt	220	2	10 - 15
Piškotová roláda	plech na pečení nebo pekáč na zachycení tuku	170	2	25 - 35
Sušenka brownie	plech na pečení nebo pekáč na zachycení tuku	175	3	25 - 30
Sufle, 6 kusů	keramické pečicí šálky na tvarovaný rošt	200	3	25 - 30
Dort. korp., pišk. těsto	dortový korpus na tvarovaný rošt	180	2	15 - 25
Piškotový dort	zapékací mísa na tvarovaný rošt	170	2	40 - 50
Pošírovaná ryba, 0,3 kg	plech na pečení nebo pekáč na zachycení tuku	180	3	20 - 25
Celá ryba, 0,2 kg	plech na pečení nebo pekáč na zachycení tuku	180	3	25 - 35
Rybí filé, 0,3 kg	plech na pizzu na tvarovaný rošt	180	3	25 - 30
Pošírované maso, 0,25 kg	plech na pečení nebo pekáč na zachycení tuku	200	3	35 - 45
Šašlik, 0,5 kg	plech na pečení nebo pekáč na zachycení tuku	200	3	25 - 30

		°C		
Sušenky, 16 kusů	plech na pečení nebo pekáč na zachycení tuku	180	2	20 - 30
Makronky, 24 kusů	plech na pečení nebo pekáč na zachycení tuku	180	2	25 - 35
Muffin, 12 kusů	plech na pečení nebo pekáč na zachycení tuku	170	2	30 - 40
Slané pečivo, 20 kusů	plech na pečení nebo pekáč na zachycení tuku	180	2	25 - 30
Sušenky z křehkého těsta, 20 kusů	plech na pečení nebo pekáč na zachycení tuku	150	2	25 - 35
Ovocné dortíky, 8 kusů	plech na pečení nebo pekáč na zachycení tuku	170	2	20 - 30
Zelenina, pošírovaná, 0,4 kg	plech na pečení nebo pekáč na zachycení tuku	180	3	35 - 45
Vegetariánská omeleta	plech na pizzu na tvarovaný rošt	200	3	25 - 30
Středomořská zelenina, 0,7 kg	plech na pečení nebo pekáč na zachycení tuku	180	4	25 - 30

10.4 Informace pro zkušební

Testy podle normy IEC 60350-1.

				°C	
Malé koláče, 20 kousků na plech	Horní/spodní ohřev	Plech na pečení	3	170	20 - 35
Malé koláče, 20 kousků na plech	Pravý horký vzduch	Plech na pečení	3	150 - 160	20 - 35
Malé koláče, 20 kousků na plech	Pravý horký vzduch	Plech na pečení	2 a 4	150 - 160	20 - 35
Jablečný koláč, 2 formy na pečení, Ø 20 cm	Horní/spodní ohřev	Tvarovaný rošt	2	180	70 - 90
Jablečný koláč, 2 formy na pečení, Ø 20 cm	Pravý horký vzduch	Tvarovaný rošt	2	160	70 - 90
Beztučný piškotový koláč, dortová forma Ø 26 cm ¹⁾	Horní/spodní ohřev	Tvarovaný rošt	2	170	40 - 50
Beztučný piškotový koláč, dortová forma Ø 26 cm ¹⁾	Pravý horký vzduch	Tvarovaný rošt	2	160	40 - 50
Beztučný piškotový koláč, dortová forma Ø 26 cm ¹⁾	Pravý horký vzduch	Tvarovaný rošt	2 a 4	160	40 - 60
Máslové sušenky	Pravý horký vzduch	Plech na pečení	3	140 - 150	20 - 40

					
Máslové sušenky	Pravý horký vzduch	Plech na pečení	2 a 4	140 - 150	25 - 45
Máslové sušenky	Horní/spodní ohřev	Plech na pečení	3	140 - 150	25 - 45
Topinky ¹⁾	Gril	Tvarovaný rošt	4	max.	1 - 5

1) Nechte spotřebič 10 minut předeheřt.

11. ČIŠTĚNÍ A ÚDRŽBA

VAROVÁNÍ!

Viz kapitoly o bezpečnosti.

11.1 Poznámky k čištění

Čistící prostředky

- Přední stranu spotřebiče očistíte pouze hadříkem z mikrovlákna namočeným v roztoku teplé vody a šetrného mycího prostředku.
- Kovové plochy očistíte pomocí čistícího roztoku.
- Skvrny vyčistíte pomocí šetrného čistícího prostředku.

Každodenní použití

- Po každém použití vyčistíte vnitřek spotřebiče. Hromadění mastnoty či zbytků jídel může způsobit požár.
- Ve spotřebiči nebo na skleněných panelech dveří se může srážet vlhkost. Chcete-li kondenzaci omezit, nechte spotřebič před přípravou jídla na 10 minut předeheřt. Ve spotřebiči neuchovávejte potraviny déle než 20 minut. Po každém použití vysušte vnitřek spotřebiče pouze hadříkem z mikrovlákna.

Příslušenství

- Všechno příslušenství vyčistíte po každém použití a nechte jej oschnout. Použijte pouze hadřík z mikrovlákna namočený v roztoku teplé vody a šetrného mycího prostředku. Nečistíte příslušenství v myčce nádobí.
- Nepřílnavé příslušenství nečistíte pomocí abrazivních čistících prostředků nebo ostrých předmětů.

11.2 Vyjmutí drážek na rošty

Chcete-li spotřebič vyčistit, vyjměte drážky na rošty.

1. Vypněte spotřebič a počkejte, dokud nevychladne.
2. Odtáhněte přední část konstrukce roštových drážek od postranní stěny.
3. Odtáhněte zadní konec konstrukce roštových drážek od postranní stěny a vyjměte ji.

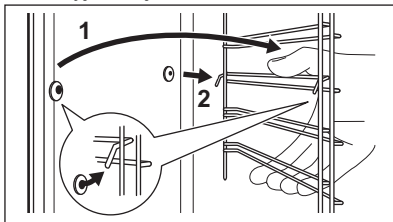

4. Drážky na rošty nainstalujte stejným postupem v opačném pořadí. Patky výsuvných kolejniček musí směřovat dopředu.

11.3 Pyrolytická čistící

Použijte jej k vyčištění spotřebiče a spálení zbytků.

VAROVÁNÍ!

Hrozí nebezpečí popálení.

POZOR!

Jsou-li ve stejné skříni instalovány další spotřebiče, nepoužívejte je současně s touto funkcí. Trouba by se mohla poškodit.

Pokud jste dvířka trouby zcela nezavřeli, nespouštějte tuto funkci.

1. Přesvědčte se, že je spotřebič chladný.
2. Vyměňte veškeré příslušenství.
3. Vnitřek trouby a vnitřní sklo dvířek očistěte měkkým hadříkem namočeným v roztoku teplé vody a šetrného mycího prostředku.
4. Zapněte spotřebič.
5. Stiskněte  / Čištění.
6. Vyberte režim čištění.

Funkce	Trvání
Pyrolytická čistící, krátký	1 h
Pyrolytická čistící, normální	1 h 30 min
Pyrolytická čistící, intenzivní	2 h 30 min

Když se spustí čištění, dvířka trouby se zablokují a osvětlení je vypnuté. Chladicí ventilátor pracuje při vyšších otáčkách.

STOP – stisknutím zastavíte čištění před dokončením.

Spotřebič nepoužívejte, dokud nezhasne symbol zámku dvířek na displeji.

7. Když čištění skončí, vypněte spotřebič a nechte jej vychladnout.
8. Vnitřek trouby vyčistěte měkkým hadříkem. Ze dna trouby odstraňte veškeré zbytky.

11.4 Čištění zásobníku na vodu

1. Vypněte spotřebič.
2. Pod vstup páry umístěte hluboký plech.
3. Naplňte zásobník vodou: 850 ml. Přidejte 5 lžic kyseliny citrónové. Počkejte 60 min.
4. Zapněte spotřebič a nastavte funkci: SteamBake. Nastavte teplotu na 230 °C.
5. Po 25 min vypněte spotřebič a počkejte, dokud nevychladne.

6. Zapněte spotřebič a nastavte funkci: SteamBake. Nastavte teplotu v rozmezí od 130 do 230 °C.
 7. Po 10 min vypněte spotřebič a počkejte, dokud nevychladne.
 8. Vylijte zásobník na vodu. Viz kapitola „Vypřázdnění zásobníku na vodu“ v části Denní používání.
 9. Zásobník na vodu vypláchněte a zbývající usazený vodní kámen vyčistěte pomocí měkkého hadříku.
 10. Vyčistěte vypouštěcí hadici teplou vodou a jemným mycím prostředkem.
- Tvrdość vody ověřte u svého dodavatele vody.

Klasifikace vody:	Vyčistěte zásobník na vodu každé:
měkká	75 cyklů – 2,5 měsíce
středně tvrdá	50 cyklů – 2 měsíce
tvrdá	40 cyklů – 1,5 měsíce
velmi tvrdá	30 cyklů – 1 měsíc

11.5 Připomínka Čištění

Zobrazí-li se připomínka, je doporučeno provést čištění.

Použijte funkci: Pyrolytické čištění.

11.6 Odstranění a instalace dvířek

Dvířka trouby se skládají ze tří skleněných panelů. Dvířka trouby a vnitřní skleněné panely lze za účelem čištění demontovat. Před demontáží skleněných panelů si přečtěte celou kapitolu „Odstranění a instalace dvířek“.

POZOR!

Spotřebič bez skleněných panelů nepoužívejte.

1. Dvířka trouby zcela otevřete a podržte oba dveřní závěsy.

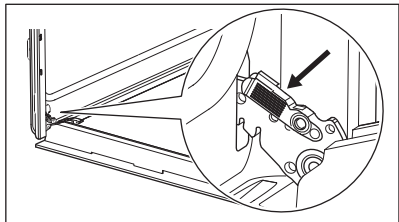

2. Zvedněte západky a táhněte za ně, dokud necvaknou.

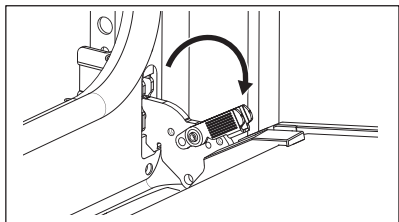

3. Napůl přivřete dvířka trouby do první polohy otevření. Pak dvířka nadzdvihněte a vytáhněte z jejich umístění.

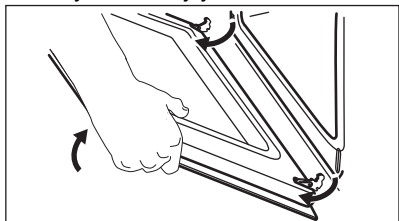

4. Dvířka položte na měkkou látku na rovné podložce.
5. Uchopte okrajovou lištu **B** na horní straně dvířek na obou stranách a zatlačením směrem dovnitř uvolněte svorku těsnění.

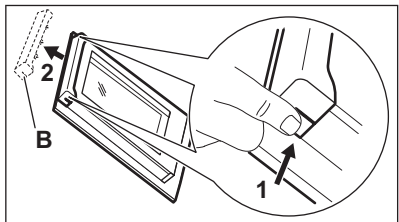

6. Vytáhněte okrajovou lištu dopředu a vyjměte ji.
7. Uchopte skleněné panely dvířek za horní okraj a opatrně vytáhněte ven. Začněte horním panelem. Ujistěte se, že sklo zcela sklouzne z držáků.

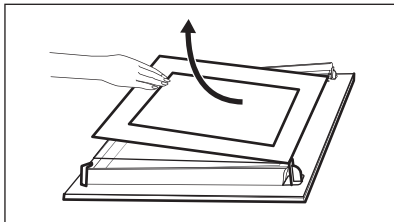

8. Skleněné panely omyjte vodou s mycím prostředkem. Skleněné panely opatrně osušte. Skleněné panely nemyjte v myčce nádobí.

9. Po vyčištění skleněné panely a dvířka trouby opět nasadte.

Jsou-li dvířka správně nainstalována, uslyšíte při zavírání západek cvaknutí.

Dávejte pozor, abyste skleněné panely (**A** a **B**) nasadili zpět ve správném pořadí. Zkontrolujte symbol / potisk na straně skleněného panelu. Každý skleněný panel vypadá odlišně, aby se usnadnila jejich demontáž a montáž.

Při správné instalaci dveřní lišta zacvakne.

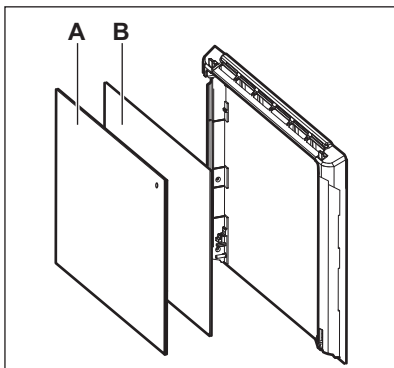

Dávejte pozor, abyste prostřední skleněný panel nainstalovali správně do jeho umístění.

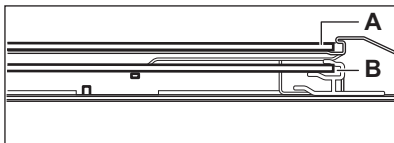

11.7 Výměna žárovky

VAROVÁNÍ!

Nebezpečí úrazu elektrickým proudem.
Žárovka může být horká.

1. Vypněte spotřebič a počkejte, dokud nevychladne.
2. Spotřebič odpojte od elektrické sítě.
3. Položte hadřík na dno trouby.

POZOR!

Halogenovou žárovku vždy držte hadříkem, aby se na žárovce nespalovaly zbytky mastnoty.

Zadní žárovka

1. Skleněným krytem otočte a sejměte jej.
2. Skleněný kryt vyčistěte.
3. K výměně použijte vhodnou žárovku odolnou proti teplotě 300 °C.
4. Nasadte skleněný kryt.

12. ODSTRAŇOVÁNÍ ZÁVAD

VAROVÁNÍ!

Viz kapitoly o bezpečnosti.

12.1 Co dělat, když...

Popis problému	Příčina a náprava
Spotřebič nelze zapnout ani používat.	Spotřebič není zapojen do elektrické sítě nebo je zapojen nesprávně.
Spotřebič se neohřívá.	Hodiny nejsou nastavené. Pro nastavení hodin viz kapitolu „Funkce hodin“.
	Dvířka nejsou správně zavřena. Kontrolky/symboly varné desky
	Je spálená pojistka. Zkontrolujte, zda není příčinou závady pojistka. Pokud problém přetrvává, obraťte se na kvalifikovaného elektrikáře.
	Je zapnuto Dětská bezp. pojistka.
Osvětlení je vypnuté.	Spálená žárovka. Vyměňte žárovku. Pro podrobné informace viz kapitolu „Údržba a čištění“.
Uvnitř spotřebiče je voda.	Nádržka na vodu byla naplněna příliš velkým množstvím vody.
Pečení v páře nefunguje.	V otvoru vstupu páry jsou usazeniny vodního kamene. V nádržce na vodu není voda.
Vyprázdnění zásobníku na vodu trvá déle než 3 min nebo z otvoru vstupu páry uniká voda.	V otvoru vstupu páry jsou usazeniny vodního kamene. Vyčistěte zásobník na vodu.
 Vypadek proudu vždy čištění zastaví. Je-li čištění přerušeno výpadkem proudu, zopakujte jej.	

12.2 Chybové kódy

Když dojde k chybě software, na displeji se zobrazí chybová zpráva. Seznam problémů naleznete v tabulce níže.

Kód a popis	Řešení
C2 – Pečicí sonda se nachází uvnitř spotřebiče během Pyrolytické čištění.	Vyjměte Pečicí sonda.
C3 – dvířka nejsou plně zavřená během Pyrolytické čištění.	Zavřete dvířka.
F111 – Pečicí sonda není správně zasunutá do zásuvky.	Plně zastrčte Pečicí sonda do zásuvky.
F240, F439 – dotyková tlačítka na displeji nefungují správně.	Vyčistěte povrch displeje. Ujistěte se, že na dotykových políčkách nejsou nečistoty.
F908 – systém spotřebiče se nemůže připojit k ovládacímu panelu.	Spotřebič vypněte a zapněte.

12.3 Servisní údaje

Pokud problém nemůžete vyřešit sami, obraťte se na svého prodejce nebo autorizované servisní středisko.

Potřebné údaje pro servisní středisko najdete na typovém štítku. Typový štítek se nachází na předním rámu spotřebiče. Je vidět, když otevřete dvířka. Typový štítek ze spotřebiče neodstraňujte.

Doporučujeme vám zapsat si údaje sem:

Model (MOD.):

Výrobní číslo (PNC):

Sériové číslo (S.N.):

13. ENERGETICKÁ ÚČINNOST

13.1 Informační list výrobku a informace o výrobku dle nařízení EU o energetických štítcích a ekodesignu

Jméno dodavatele	Electrolux
Označení modelu	EOC8P39H 949494858 KOCBP39H 949494859
Index energetické účinnosti	81.2
Třída energetické účinnosti	A+
Spotřeba energie při standardním zatížení, konvenční ohřev	0.93 kWh/cyklus
Spotřeba energie při standardním zatížení, režim nuceného větráku	0.69 kWh/cyklus
Počet dutin	1
Zdroj tepla	Elektrická energie
Hlasitost	72 l

Typ trouby	Vestavná trouba	
Hmotnost	EOC8P39H	33.3 kg
	KOCBP39H	33.8 kg

IEC/EN 60350-1 - Elektrické spotřebiče na vaření pro domácnost – část 1: Rozsahy, trouby, parní trouby a grily - Metody měření výkonu.

13.2 Informace o výrobku týkající se spotřeby energie a maximální doby do dosažení příslušného režimu nízké spotřeby energie

Spotřeba energie v pohotovostním režimu 0.8 W

Maximální doba potřebná k tomu, aby zařízení automaticky dosáhlo příslušného režimu nízké spotřeby energie 20 min

13.3 Tipy pro úsporu energie

Následující tipy vám pomohou ušetřit energii při používání spotřebiče.

Ujistěte se, že jsou dvířka spotřebiče při jeho provozu zavřená. Během pečení neotvírejte dvířka spotřebiče příliš často. Těsnění dvířek udržujte čisté a kontrolujte, zda je na svém místě řádně uchyceno.

Pro účinnější úsporu energie používejte kovové nádoby a formy a nádoby z tmavého kovu a s povrchovou vrstvou.

Spotřebič před vařením nepřehřívejte, pokud to není výslovně doporučeno.

Připravujete-li několik jídel najednou, snažte se, aby prodlevy při pečení byly co nejkratší.

Horkovzdušné pečení

Je-li to možné, pro úsporu energie používejte funkci pečení s ventilátorem.

Zbytkové teplo

Je-li doba pečení delší než 30 minut, snižte teplotu spotřebiče na minimum 3–10 minut před koncem pečení. Pečení bude pokračovat i nadále díky zbytkovému teplu uvnitř spotřebiče.

Zbytkové teplo můžete využít k uchování teploty jídla nebo ohřevu jiného pokrmu.

Po vypnutí spotřebiče se na displeji zobrazuje zbytkové teplo.

Je-li spuštěn program s Délka a doba pečení je delší než 30 minut, topné články se u některých funkcí spotřebiče automaticky vypnou dříve.

Uchování teploty jídla

Chcete-li využít zbytkové teplo k uchování teploty jídla, zvolte nejnižší možné nastavení teploty. Na displeji se zobrazí ukazatel zbytkového tepla nebo teplota.

Pečení s vypnutým osvětlením

Při pečení vypněte osvětlení. Zapněte ho pouze tehdy, když ho skutečně potřebujete.

Vlhký horkovzduch

Tato funkce slouží k úspoře energie při pečení.

Pokud používáte tuto funkci, osvětlení se automaticky vypne po 30 sekundách. Osvětlení můžete znovu zapnout, ale omezíte tím předpokládanou úsporu energie.

Pohotovostní režim

Po 2 minutách se displej přepne do pohotovostního režimu.

14. POZNÁMKY K OCHRANĚ ŽIVOTNÍHO PROSTŘEDÍ

Recyklujte materiály označené symbolem . Obaly vyhodte do příslušných odpadních kontejnerů k recyklaci. Pomáhejte chránit životní prostředí a lidské zdraví a recyklovat elektrické a elektronické spotřebiče určené k

likvidaci. Spotřebiče označené příslušným symbolem  nelikvidujte spolu s domovním odpadem. Spotřebič odevzdejte v místním sběrném dvoře nebo kontaktujte místní úřad.

Víta vás Electrolux! Ďakujeme Vám, že ste si vybrali náš spotrebič.



Rady týkajúce sa používania, brožúry, návody na riešenie problémov a informácie o servise a opravách:

www.electrolux.com/support

Vyhradzujeme si právo na zmeny bez predchádzajúceho upozornenia.

OBSAH

1. BEZPEČNOSTNÉ INFORMÁCIE.....	27
2. BEZPEČNOSTNÉ POKYNY.....	29
3. POPIS VÝROBKU.....	32
4. OVLÁDACÍ PANEL.....	33
5. PRED PRVÝM POUŽITÍM.....	34
6. KAŽDODENNÉ POUŽÍVANIE.....	34
7. DOPLNKOVÉ FUNKCIE.....	38
8. ČASOVÉ FUNKCIE.....	39
9. POUŽÍVANIE PRÍSLUŠENSTVA.....	39
10. TIPY A RADY.....	41
11. STAROSTLIVOSŤ A ČISTENIE.....	44
12. ODSTRANOVANIE PROBLÉMOV.....	47
13. ENERGETICKÁ ÚČINNOSŤ.....	48
14. OCHRANA ŽIVOTNÉHO PROSTREDIA.....	49

1. ⚠️ BEZPEČNOSTNÉ INFORMÁCIE

Pred inštaláciou a používaním spotrebiča si pozorne prečítajte priložený návod na používanie. Výrobca nezodpovedá za zranenia ani za škody spôsobené nesprávnou montážou alebo používaním. Tieto pokyny uskladnite na bezpečnom a prístupnom mieste, aby ste do nich mohli v budúcnosti nahliadnuť.

1.1 Bezpečnosť detí a zraniteľných osôb

- Tento spotrebič smú používať deti staršie ako 8 rokov a osoby so zníženou fyzickou, zmyslovou alebo psychickou spôsobilosťou alebo nedostatkom skúseností a znalostí, iba ak sú pod dozorom zodpovednej osoby alebo ak boli zodpovednou osobou poučené o bezpečnom používaní spotrebiča a rozumejú prípadným rizikám. Deti do 8 rokov

a osoby s vysokou mierou postihnutia nesmú mať prístup k spotrebiču, pokiaľ nie sú pod nepretržitým dozorom.

- Deti by mali byť pod dozorom, aby sa zabezpečilo, že sa so spotrebičom nebudú hrať.
- Obaly vždy uschovajte mimo dosah detí a náležite ich zlikvidujte.
- **UPOZORNENIE:** Spotrebič a jeho prístupné časti sa počas používania môžu značne zahriať. Nedovoľte deťom ani domácim zvieratám priblížiť sa k spotrebiču počas prevádzky alebo keď sa ochladzuje.
- Ak má spotrebič detskú poistku, mala by byť zapnutá.
- Deti nesmú spotrebič bez dozoru čistiť ani vykonávať žiadnu údržbu na spotrebiči.

1.2 Všeobecná bezpečnosť

- Tento spotrebič je určený iba na prípravu jedál.
- Tento spotrebič je určený na jedno použitie v domácnosti v interiéri.
- Tento spotrebič sa môže používať v kanceláriách, hotelových host'ovských izbách, izbách s posteľou a raňajkami, v penziónoch na farme a iných podobných ubytovacích zariadeniach, ak takéto používanie nepresiahne (priemerné) úrovne používania v domácnosti.
- Nainštalovať tento spotrebič a vymeniť kábel smie iba na to kvalifikovaná osoba.
- Spotrebič nepoužívajte pred jeho nainštalovaním do nábytku určeného na zabudovanie.
- Pred akoukoľvek údržbou opojte spotrebič od elektrickej siete.
- Ak je poškodený elektrický napájací kábel, musí ho vymeniť výrobca, jeho autorizované servisné stredisko alebo kvalifikovaná osoba, aby sa predišlo ohrozeniu elektrickým prúdom.
- **UPOZORNENIE:** Uistite sa, že je pred výmenou osvetlenia spotrebič vypnutý, aby ste sa vyhli riziku elektrického šoku.

- **UPOZORNENIE:** Spotrebič a jeho prístupné časti sa počas používania môžu značne zahriať. Dávajte pozor, aby ste sa nedotkli ohrevných článkov alebo povrchu dutiny spotrebiča.
- Vždy používajte na vyberanie a vkladanie príslušenstva alebo riadu kuchynské rukavice.
- Používajte iba teplotnú sondu (sondu vnútornej teploty) odporúčanú pre tento spotrebič.
- Pri vyberaní zasúvacej lišty najskôr potiahnite jej prednú časť a potom zadnú časť smerom od bočných stien spotrebiča. Zasúvacie lišty nainštalujte v opačnom poradí.
- Na čistenie spotrebiča nepoužívajte parné čističe.
- Na čistenie skla dvierok nepoužívajte abrazívne prostriedky ani ostré kovové škrabky, pretože by mohli poškrabať povrch, čo môže spôsobiť rozbitie skla.
- Pred čistením pyrolýzou vyberte z vnútra spotrebiča všetko príslušenstvo a odstráňte nadmerné usadeniny/rozliate nečistoty.

2. BEZPEČNOSTNÉ POKYNY

2.1 Montáž

VAROVANIE!

Tento spotrebič môže nainštalovať len kvalifikovaná osoba.

- Odstráňte všetky obaly.
- Poškodený spotrebič neinštalujte ani nepoužívajte.
- Postupujte podľa pokynov na inštaláciu dostupných na našej webovej stránke.
- Vždy dávajte pozor, ak presúvate spotrebič, pretože je ťažký. Vždy používajte ochranné rukavice a uzavretú obuv.
- Spotrebič neťahajte za rukoväť.
- Spotrebič nainštalujte na bezpečné a vhodné miesto, ktoré spĺňa požiadavky na inštaláciu.
- Dodržiavajte požadovanú minimálnu vzdialenosť od iných spotrebičov a nábytku.

- Pred namontovaním spotrebiča skontrolujte, či sa dvierka spotrebiča otvárajú bez odporu.
- Spotrebič je vybavený elektrickým systémom chladenia. Ten musí byť napájaný z elektrickej siete.

2.2 Zapojenie do elektrickej siete

VAROVANIE!

Hrozí nebezpečenstvo požiaru a zásahu elektrickým prúdom.

- Všetky elektrické zapojenia by mal vykonať kvalifikovaný elektroinštalatér.
- Spotrebič musí byť uzemnený.
- Uistite sa, že parametre na typovom štítku sú kompatibilné s elektrickým napätím zdroja napájania.
- Vždy používajte správne nainštalovanú zásuvku odolnú proti nárazom.
- Nepoužívajte viaczásuvkové adaptéry ani predlžovacie káble.

- Uistite sa, že zástrčka a prívodný elektrický kábel nie sú poškodené. Ak prívodný elektrický kábel spotrebiča treba vymeniť, túto operáciu smie urobiť iba pracovník autorizovaného servisného strediska.
- Nedovoľte, aby sa napájacie elektrické káble dotkli alebo dostali do blízkosti dvierok spotrebiča alebo výklenku pod spotrebičom najmä vtedy, keď sú dvierka horúce.
- Zariadenie na ochranu pred dotykom elektrických častí pod napätím a izolovaných častí treba namontovať tak, aby sa nedalo odstrániť bez nástrojov.
- Sieťovú zástrčku pripojte do sieťovej zásuvky až po dokončení inštalácie. Po inštalácii sa uistite, že máte prístup k sieťovej zástrčke.
- Ak je sieťová zásuvka uvoľnená, nezapájajte do nej sieťovú zástrčku.
- Spotrebič neodpájajte ťahaním za napájací kábel. Vždy ťahajte za sieťovú zástrčku.
- Použite iba správne odpájacie zariadenia: ochranné ističe alebo poistky (skrutkovacie poistky treba vybrať z držiaka), uzemnenia a stýkače.
- Elektrická sieť v domácnosti musí mať odpájacie zariadenie, ktoré umožní odpojenie spotrebiča od elektrickej siete na všetkých póloch. Vzdialenosť kontaktov odpájacieho zariadenia musí byť minimálne 3 mm.
- Skôr ako zapojíte sieťovú zástrčku do sieťovej zásuvky, úplne zavrite dvierka spotrebiča.
- Tento spotrebič sa dodáva s napájacou zástrčkou a napájacím káblom.

Typy káblov použiteľných na inštaláciu alebo výmenu pre Európu:

H07 RN-F, H05 RN-F, H05 RRF, H05 VV-F, H05 V2V2-F (T90), H05 BB-F

Pri určovaní správneho prierezu kábla sa riadte celkovým výkonom uvedeným na štítku spotrebiča. Môžete si tiež pozrieť údaje v tabuľke:

Celkový výkon (W)	Časť kábla (mm ²)
-------------------	-------------------------------

maximum 1 380	3x0.75
---------------	--------

Celkový výkon (W)	Časť kábla (mm ²)
maximum 2 300	3x1
maximum 3 680	3x1.5

Uzemňovací kábel (zelený/žltý kábel) musí byť o 2 cm dlhší ako hnedý fázový a modrý nulový kábel

2.3 Použitie

VAROVANIE!

Hrozí nebezpečenstvo poranenia, popálenín, zásahu elektrickým prúdom alebo výbuchu.

- Nemeňte technické parametre tohto spotrebiča.
- Uistite sa, že nie sú otvory vetrania zablokované.
- Spotrebič počas prevádzky nenechávajte bez dozoru.
- Spotrebič po každom použití vypnite.
- Pri otváraní dvierok spotrebiča počas jeho prevádzky buďte opatrní. Môže z neho uniknúť horúci vzduch.
- Spotrebič neobsluhujte s mokрыmi rukami alebo keď je v kontakte s vodou.
- Na otvorené dvierka nevyvíjajte tlak.
- Spotrebič nepoužívajte ako pracovný alebo skladovací povrch.
- Dvierka spotrebiča otvárajte opatrne. Používanie prísad s alkoholom môže spôsobiť zmiešanie alkoholu a vzduchu.
- Pri otváraní dvierok zabráňte kontaktu iskier alebo otvoreného plameňa so spotrebičom.
- Vždy používajte poháre a poháre určené na zavranenie.
- Horľavé látky ani predmety, ktoré sú nasiaknuté horľavými látkami, nekladte do spotrebiča, do jeho blízkosti ani naň.

VAROVANIE!

Hrozí nebezpečenstvo poškodenia spotrebiča.

- Aby sa predišlo škode alebo zmene farby povrchovej úpravy:
 - Nedávajte priamo do spodnej časti spotrebiča riad alebo iné objekty.

- Nedávajte priamo na dno dutiny spotrebiča alobal.
 - Nedávajte priamo do horúceho spotrebiča vodu.
 - Po ukončení prípravy pokrmu v rúre nenechávajte vlhký riad ani potraviny.
 - Pri odstraňovaní alebo inštalácii príslušenstva buďte opatrní.
- Zmena farby smaltu alebo ušľachtilej ocele nemá žiadny vplyv na výkon spotrebiča.
 - Na vlhké koláče použite hlboký pekáč. Ovocné šťavy spôsobujú škvrny, ktoré môžu byť trvalé.
 - Pri varení musia byť dvierka spotrebiča vždy zatvorené.
 - Pri inštalácii spotrebiča za nábytkový panel (napr. dvere) zabezpečte, aby dvere neboli počas prevádzky spotrebiča nikdy zatvorené. Za zatvoreným nábytkovým panelom sa môže vytvoriť teplo a vlhkosť a môžu spôsobiť následné poškodenie spotrebiča, nábytku alebo podlahy. Nábytkový panel nezatvárajte, kým spotrebič po použití úplne nevychladne.

2.4 Ošetrovanie a čistenie

VAROVANIE!

Hrozí nebezpečenstvo poranenia, požiaru alebo poškodenia spotrebiča.

- Pred vykonávaním údržby spotrebič vypnite a vytiahnite jeho zástrčku zo sieťovej zásuvky.
- Uistite sa, že je spotrebič chladný. Existuje riziko, že sa sklenené panely rozbijú.
- V prípade poškodenia ihneď vymeňte sklenený panel dvierok. Obráťte sa na autorizované servisné stredisko.
- Pri vyberaní dvierok zo spotrebiča postupujte opatrne. Dvierka sú ťažké.
- Spotrebič pravidelne čistite, aby ste predišli znehodnoteniu povrchového materiálu.
- Spotrebič čistite vlhkou mäkkou handričkou. Používajte iba neutrálne čistiace prostriedky. Nepoužívajte abrazívne výrobky, čistiace špongie s abrazívnou vrstvou, rozpúšťadlá ani kovové predmety.
- Ak používate sprej na čistenie rúr, dodržiavajte bezpečnostné pokyny na jeho obale.

2.5 Čistenie pyrolýzou

VAROVANIE!

Hrozí nebezpečenstvo poranenia / požiaru / chemických emisií (výparov) v pyrolytickom režime.

- Pred vykonaním čistenia pyrolýzou a prvým predhriatím odstráňte z rúry:
 - akékoľvek zostatky jedla, oleja alebo pozostatky/usadeniny mastnoty,
 - všetky vyberateľné predmety (vrátane roštov, bočných mriežok a pod., dodávané so spotrebičom), najmä hrnce, panvice, plechy, kuchynské pomôcky s nelepivou povrchovou úpravou a pod.
- Dôkladne si prečítajte všetky pokyny pre čistenie pyrolýzou.
- Keď je spustené čistenie pyrolýzou, nepúšťajte neplnoleté osoby k spotrebiču. Spotrebič sa veľmi zohreje a z predných ochladzovacích výduchov vychádza horúci vzduch.
- Čistenie pyrolýzou je operácia pri vysokej teplote, pri ktorej sa môžu vylučovať výpary zo zvyškov po varení a konštrukčných materiálov, preto sa zákazníkom odporúča:
 - počas a po každom čistení pyrolýzou zabezpečte dostatočné vetranie.
 - počas a po úvodnom predhriatí zabezpečte dobré vetranie.
- Počas a po čistení pyrolýzou nelejte ani neaplikujte na dvierka rúry vodu, aby ste nepoškodili sklenené panely.
- Opísané výpary, ktoré sa uvoľňujú zo všetkých pyrolytických rúr/zvyškov po varení, nie sú škodlivé pre ľudí vrátane detí ani ľudí so zdravotnými problémami.
- Počas a po čistení pyrolýzou a počas prvého predhriatia udržiavajte domáce zvieratá mimo dosahu spotrebiča. Malé domáce zvieratá (najmä vtáky a plazy) môžu byť veľmi citlivé na zmeny teploty a vypúšťané výpary.
- Nelepivé povrchové úpravy na hrncoch, panviciach, plechoch, kuchynských pomôckach atď. sa môžu poškodiť pri vysokých teplotách prevádzky čistenia pyrolýzou všetkých pyrolytických rúr a môžu byť zdrojom nízkeho množstva škodlivých výparov.

2.6 Parné pečenie

⚠ VAROVANIE!

Hrozí nebezpečenstvo popálenia a poškodenia spotrebiča.

- Uvoľnená para môže spôsobiť popáleniny:
 - Počas parného pečenia neotvárajte dvierka spotrebiča.
 - Po parnom pečení otvárajte dvierka spotrebiča opatrne.

2.7 Vnútorňé osvetlenie

⚠ VAROVANIE!

Hrozí nebezpečenstvo zásahu elektrickým prúdom.

- Informácie o žiarovke/žiarovkách vnútri tohto výrobku a náhradných dieloch osvetlenia, ktoré sa predávajú samostatne: Tieto žiarovky sú navrhnuté tak, aby odolali extrémnym podmienkam v domácich spotrebičoch, ako napr. teplota, vibrácie, vlhkosť, alebo slúžia ako

ukazovatele prevádzkového stavu spotrebiča. Nie sú určené na používanie iným spôsobom a nie sú vhodné na osvetlenie priestorov v domácnosti.

- Tento výrobok obsahuje svetelný zdroj triedy energetickej účinnosti G.
- Používajte iba žiarovky s rovnakými technickými parametrami .

2.8 Servis

- Ak treba dať spotrebič opraviť, obráťte sa na autorizované servisné stredisko.
- Používajte iba originálne náhradné diely.

2.9 Likvidácia

⚠ VAROVANIE!

Riziko zranenia alebo udusenía.

- O likvidácii spotrebiča sa informujte na mestskom alebo obecnom úrade.
- Odpojte spotrebič od napájania z elektrickej siete.
- Sieťový elektrický kábel odrežte blízko pri spotrebiči a zlikvidujte ho.

3. POPIS VÝROBKU

3.1 Všeobecný prehľad

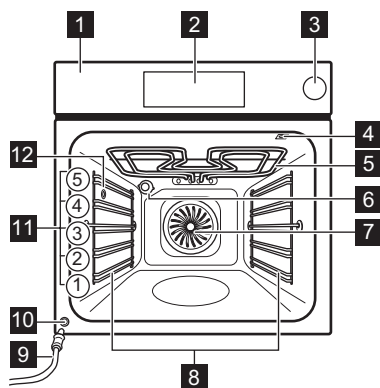

- 1 Ovládací panel
- 2 Displej
- 3 Nádržka na vodu
- 4 Zásuvka pre teplotnú sondu
- 5 Ohrevný prvok

- 6 Osvetlenie
- 7 Ventilátor
- 8 Zasúvacia lišta, odstrániteľná
- 9 Odtoková rúra
- 10 Ventil na vypustenie vody
- 11 Úrovne roštu v rúre
- 12 Výstup pary

3.2 Príslušenstvo

- **Drôtený rošt**
Na tortové formy, riady na zapekanie, riady na pečenie, kuchynský riad.
- **Plech na pečenie**
Na vlašné koláče, pečivo, chlieb, veľké pečené jedlá, mrazené jedlá a na zachytávanie kvapkajúcich tekutín, napr. tuku pri pečení potravín na drôtenom rošte.
- **Hlboký pekáč**
Na pečenie alebo ako pekáč na zber tuku.
- **Teplotná sonda**

Na ovládanie pečenia na základe teploty vnútri pokrmu.

- Teleskopické lišty

Na jednoduchšie vloženie a vybratie plechov a drôteného roštu.

4. OVLÁDACÍ PANEL

4.1 Prehľad ovládacieho panela

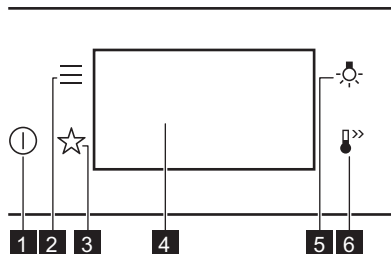

1	Zap / Vyp	Stlačením a podržaním tlačidla zapnete a vypnete spotrebič.
2	Ponuka	Zobrazuje zoznam voliteľných funkcií spotrebiča a funkcií nastavenia.
3	Obľúbené	Zoznam obľúbených nastavení.
4	Displej	Zobrazuje aktuálne nastavenia spotrebiča.
5	Spínač osvetlenia	Zapnutie a vypnutie osvetlenia.
6	Rýchle zohrievanie	Zapnutie a vypnutie funkcie: Rýchle zohrievanie.

4.2 Displej

Displej s nastavenými kľúčovými funkciami.

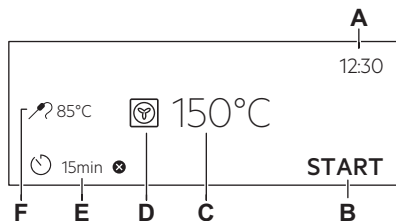

- A. Presný čas
- B. ŠTART / STOP
- C. Teplota
- D. Funkcie ohrevu
- E. Časovač
- F. Teplotná sonda (len vybrané modely)

Ukazovatele na displeji

	Potvrdenie výberu/nastavenia.
	Návrat o jednu úroveň v ponuke.
	Vrátenie posledného úkonu.
	Zapnutie a vypnutie voliteľných funkcií.
	Funkcia zvukového signálu je zapnutá.
	Funkcia zvukového signálu a ukončenia varenia je zapnutá.
	Aktivuje sa iba vyskakovacie okno s hlásením.
	Odložený štart je zapnutý.
	Ak chcete zrušiť nastavenia.

5. PRED PRVÝM POUŽITÍM

VAROVANIE!

Pozrite si kapitoly ohľadne bezpečnosti.



5.1 Prvé pripojenie

Na displeji sa po prvom pripojení zobrazí uvítacie hlásenie.

Musíte nastaviť: Jazyk, Jas displeja, Tóny tlačidiel, Hlasitosť zvuku, Presný čas.

5.2 Úvodné predhrievanie a čistenie

Pred prvým použitím a kontaktom s potravinami predhrejete prázdny spotrebič. Spotrebič môže vydávať nepríjemný zápach a dym. Počas predhrievania miestnosť vetrajte.

1. Zo spotrebiča odstráňte všetko príslušenstvo a vyberateľné zasúvacie lišty.
2. Nastavte funkciu . Nastavte maximálnu teplotu. Nechajte spotrebič v prevádzke 1 h.
3. Nastavte funkciu . Nastavte maximálnu teplotu. Nechajte spotrebič v prevádzke 15 min.
4. Spotrebič vypnite a počkajte, kým nevychladne.
5. Spotrebič a príslušenstvo vyčistite len handričkou z mikrovlákiem, teplou vodou a jemným čistiacim prostriedkom.
6. Príslušenstvo a vyberateľné zasúvacie lišty vráťte späť do ich pôvodnej polohy.

6. KAŽDODENNÉ POUŽÍVANIE

VAROVANIE!

Pozrite si kapitoly ohľadne bezpečnosti.

6.1 Funkcie ohrevu

ŠTANDARDNÉ



Gril

Na grilovanie tenkých kúskov jedla a na prípravu hriankov.



Turbo gril

Na pečenie veľkých kusov mäsa alebo hydiny s kosťami na jednej úrovni. Na pečenie gratinovaných pokrmov a zapekanie.



Teplovzdušné Pečenie

Na pečenie mäsa a pečenie koláčov. Nastavte nižšiu teplotu ako pri funkcii Tradičné pečenie, pretože ventilátor rovnomerne distribuuje teplo vo vnútri rúry.



Mrazené pokrmy

Ideálne pre hotové jedlá (napr. hranolčeky, krokety alebo jarné závitky).



Tradičné pečenie

Na pečenie a opekanie na jednej úrovni roštu.



Dolný ohrev

Túto funkciu vyberte po procese pečenia, ak chcete jedlo opieť viac na dne rúry. Použite najnižšiu úroveň v rúre.



Kysnutie cesta

Na urýchlenie vykysnutia kysnutého cesta. Povrch cesta zakryte, aby ste predišli vysušeniu.



Pri niektorých funkciách ohrevu a teplote pod 80 °C sa môže osvetlenie automaticky vypnúť.

ŠPECIÁLNE



Zaváranie

Na konzervovanie zeleniny a ovocia umiestnite zaväracie poháre do plechu na pečenie naplneného vodou a použite teplovzdušné poháre s bajonetovými alebo skrutkovacími uzávermi rovnakej veľkosti. Použite najnižšiu úroveň v rúre.



Sušenie

Na sušenie nakrájaného ovocia, zeleniny a húb. Ak chcete, aby nikol vzduch nasýtený vlhkosťou a aby sa ovocie vysušilo lepšie, odporúčame vám počas sušenia vytvoriť dvierka rúry.



Ohrev tanierov

Na predhriatie tanierov pred podávaním jedla.



Rozmrazovanie

Na rozmrazenie potravín (zeleniny a ovocia). Čas rozmrazovania závisí od množstva a veľkosti mrazených potravín.



Gratinované jedlá

Na jedlá, ako sú lasagne alebo zapečené zemiaky. Na pečenie gratinovaných pokrmov a zapekanie.



Pomalé pečenie

Proces varenia pri nízkej teplote. Je ideálny na prípravu jemných pokrmov (napr. hovädzieho, telacieho alebo jahňacieho mäsa).



Uchovať teplé

Na uchovávanie jedla teplého. Upozorňujeme, že niektoré jedlá môžu počas zohrievania pokračovať vo varení a vyschnúť. V prípade potreby zakryte riad.



Vlhký horúci vzduch

Táto funkcia je určená na úsporu energie počas prípravy jedál. Keď použijete túto funkciu, teplota vo vnútri spotrebiča sa môže líšiť od nastavenej teploty. Použije sa zvyškové teplo. Výkon ohrevu môže byť znížený. Viac informácií nájdete v kapitole „Každodenné používanie“, poznámky k: Vlhký horúci vzduch.

PARA



Regenerácia

Opätovné zohrievanie jedla parou zabraňuje vysušeniu jeho povrchu. Teplo sa rozloží jemne a rovnomerne, čo umožňuje obnoviť chuť a arómu jedla tak, ako keby bolo práve pripravené. Túto funkciu môžete používať na priame zohrievanie jedla na tanieri. Naraz môžete zohrievať viac tanierov na rôznych úrovniach roštov.



Pečenie chleba

Táto funkcia sa používa na prípravu chleba a chlebového pečiva a z hľadiska chrumkavosti, farby a lesku kôrky dosahuje výsledky ako od profesionálov.



Vlhkosť Nízka

Táto funkcia je vhodná na mäso, hydinu, pečené jedlá a dusené/zapekané jedlá. Vďaka kombinácii pary a tepla získava mäso šťavnatú a jemnú textúru a zároveň chrumkavý povrch.



Pizza

Najlepšie na pečenie pizze a iných pokrmov, ktoré vyžadujú viac tepla zdola.

6.2 Poznámky k: Vlhký horúci vzduch

Táto funkcia bola použitá na splnenie požiadaviek triedy energetickej účinnosti a požiadaviek na ekodizajn (podľa predpisov EU 65/2014 a EU 66/2014). Skúšky podľa: IEC/EN 60350-1.

Dvierka rúry majú byť počas pečenia zatvorené, aby nedošlo k prerušeniu funkcie a aby bola zabezpečená čo najefektívnejšia prevádzka rúry.

Keď použijete túto funkciu, osvetlenie sa po 30 sekundách automaticky vypne.

Pokyny ohľadom varenia nájdete v kapitole „Rady a tipy“, Vlhký horúci vzduch. Všeobecné odporúčania na úsporu energie si pozrite v kapitole „Energetická účinnosť“, v časti Tipy na úsporu energie.

6.3 Nastavenie: Funkcie ohrevu

1. Zapnite spotrebič. Na displeji sa zobrazí predvolená funkcia ohrevu a teplota.
2. Stlačte symbol funkcie ohrevu , aby ste vstúpili do podponuky.
3. Vyberte funkciu ohrevu a stlačte OK.
4. Nastavte teplotu. Stlačte tlačidlo OK.
5. Stlačte tlačidlo START. Teplotná sonda – teplotnú sondu môžete pripojiť kedykoľvek pred alebo počas prípravy pokrmu. Pozrite si kapitolu „Používanie príslušenstva, teplotná sonda“.
6. Stlačením STOP vypnite funkciu ohrevu.
7. Vypnite spotrebič.

6.4 Nastavenie: Funkcia ohrevu parou

1. Zapnite spotrebič. Do podponuky vstúpite po výbere a stlačení symbolu funkcie ohrevu.
2. Nastavte funkciu ohrevu parou.
3. Stlačte OK. Na displeji sa zobrazí nastavenie teploty.
4. Nastavte teplotu.
5. Stlačte tlačidlo OK.
6. Zatláčením na kryt otvorte nádržku na vodu.
7. Nádržku na vodu naplňte studenou vodou po maximálnu úroveň (približne 900 ml), kým nezaznie zvukový signál alebo sa na displeji nezobrazí hlásenie. Nádržku na vodu nenapĺňajte nad maximálnu kapacitu. Hrozí nebezpečenstvo netesnosti, pretekania vody a poškodenia nábytku.

⚠ VAROVANIE!

Používajte iba studenú vodu z vodovodu. Nepoužívajte filtrovanú (demineralizovanú) alebo destilovanú vodu. Nepoužívajte iné tekutiny. Do nádržky na vodu nenalievajte horľavé kvapaliny ani kvapaliny s obsahom alkoholu.

8. Nádržku na vodu zasuňte do jej pôvodnej polohy.
9. Stlačte tlačidlo START .
Keď dosiahne spotrebič nastavenú teplotu, zaznie zvukový signál.
10. Keď sa v nádržke na vodu minie voda, zaznie signál. Doplňte nádržku na vodu.
11. Vypnite spotrebič.
12. Ak chcete zabrániť usadzovaniu vodného kameňa, po každom pečení s parou vyprázdňte nádržku na vodu.
13. Po pečení opatrne otvorte dverka rúry. Vo vnútri rúry môže kondenzovať zvyšková voda. Po každom použití funkcie pečenia s parou počkajte minimálne 60 min, aby ste zabránili úniku horúcej vody z ventilu na vypustenie vody.

⚠ VAROVANIE!

Spotrebič je horúci. Hrozí riziko popálenín. Keď vyprázdňujete nádržku na vodu, buďte opatrní.

6.5 Vyprázdnenie nádržky na vodu

Ukazovateľ nádržky na vodu



Nádržka na vodu je plná.



Nádržka na vodu je poloprázdna.



Nádržka na vodu je prázdna. Doplňte vodu do nádržky.

Ak do nádržky nalejete príliš veľa vody, bezpečnostným kanálikom vytečie nadbytočná voda na dno vnútra rúry.

1. Vypnite spotrebič. Dverka rúry nechajte otvorené a počkajte, kým spotrebič nevychladne.
2. Odtokovú rúrku **C** pripojte k ventilu na vypustenie **A** pomocou prípojky **B**.

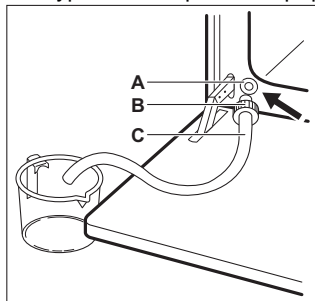

3. Koniec rúrky udržiavajte pod úrovňou **A** a opakovane stláčajte **B**, aby ste odčerпали zvyšnú vodu.
4. Odpojte **C** a **B** a vnútro rúry utrite do sucha jemnou špongiou.



Na opätovné naplnenie nádržky na vodu nepoužívajte vypustenú vodu.

6.6 Ponuka

Stlačením  vstúpite do ponuky.

Položka ponuky

Aplikácia

Sprievodca pečením

Zoznam automatických programov.

Položka ponuky	Aplikácia	
Čistenie	Zoznam programov čistenia.	
Obľúbené	Zoznam obľúbených nastavení.	
Voliteľné funkcie	Na nastavenie konfigurácie spotrebiča.	
Nastavenia	Nastavenie	Na nastavenie konfigurácie spotrebiča.
	Servis	Zobrazenie verzie softvéru a konfigurácie.

Podponuka pre: Čistenie

Podponu-ka	Aplikácia
Čistenie pyrolýzou, rýchla	Doba trvania: 1 h.
Čistenie pyrolýzou, normálna	Doba trvania: 1 h 30 min.
Čistenie pyrolýzou, intenzívna	Doba trvania: 2 h 30 min.

Podponuka pre: Voliteľné funkcie

Podponu-ka	Aplikácia
Osvetlenie rúry	Zapína a vypína lampu.
Detská poistka	Zabraňuje náhodnému zapnutiu spotrebiča.
Rýchle zohrievanie	Skracuje dobu ohrevu. Je k dispozícii iba pre niektoré funkcie ohrevu.
Pripomienka Čistenia	Zapnutie a vypnutie pripomienky.
Formát digitálnych hodín	Zmena formátu zobrazenia času.

Podponuka pre: Nastavenie

Podponu-ka	Popis
Jazyk	Nastaví jazyk spotrebiča.
Jas displeja	Nastavenie jasu displeja.
Tóny tlačidiel	Zapnutie a vypnutie tónu dotykových polí. Hlasitosť tónu pre  nie je možné stlmiť.
Hlasitosť zvuku	Nastavenie hlasitosti tónov tlačidiel a signálov.
Presný čas	Nastavenie aktuálneho času a dátumu.

Podponuka pre: Servis

Podponu-ka	Popis
Režim Demo	Aktivačný/deaktivačný kód: 2468
Verzia softvéru	Informácie o verzii softvéru.
Zrušiť všetky nastavenia	Obnovte nastavenia z výroby.



6.7 Nastavenie: Sprievodca pečením

Podponuka Sprievodca pečením pozostáva zo súboru dodatočných funkcií a programov, ktoré sú navrhnuté pre určené pokrmy. Každý pokrm v tejto podponuke zahŕňa vhodné nastavenie. Počas varenia môžete upraviť čas a teplotu.

Pri niektorých jedlách môžete variť aj s funkciou Teplotná sonda. Úroveň uvarenia pokrmu:

- Nепреpečený
- Stredne
- Prepečený

Na prípravu niektorých pokrmov môžete použiť aj Automatická váha.

1. Zapnite spotrebič.
2. Stlačte tlačidlo: .
3. Stlačte . Zadajte Sprievodca pečením.
4. Vyberte pokrm alebo druh potraviny.



5. Vložte jedlo do spotrebiča a stlačte START .

Keď funkcia skončí, skontrolujte, či je pokrm hotový. Predĺžte čas prípravy podľa potreby.

7. DOPLNKOVÉ FUNKCIE

7.1 Obľúbené ☆

Uložiť možno až 3 obľúbené nastavenia, ako napríklad funkciu ohrevu a dobu pečenia.

1. Zapnite spotrebič.
 2. Vyberte preferované nastavenie.
 3. Stlačte tlačidlo: .
 4. Vyberte možnosť: Obľúbené/Uložiť aktuálne nastavenia.
 5. Stlačte +, aby ste pridali nastavenie do zoznamu: Obľúbené.
 6. Stlačte tlačidlo OK.
-  – stlačte, ak chcete obnoviť nastavenie.
-  – stlačte, ak chcete zrušiť nastavenie.

7.2 Blokovanie ovládania

Táto funkcia zabraňuje náhodnej zmene funkcie spotrebiča.

1. Zapnite spotrebič.
2. Nastavte funkciu ohrevu.
3. Stlačte súčasne ☆ a , aby ste zapli funkciu.

☆,  – súčasným stlačením funkciu vypnete.

7.3 Detská poistka

Táto funkcia zabraňuje náhodnému zapnutiu spotrebiča.

1. Zapnite spotrebič.
2. Stlačte tlačidlo: .
3. Vyberte položku Voliteľné funkcie / Detská poistka.
4. Stlačte písmená kódu v abecednom poradí.



Funkcia Detská poistka je aktivovaná. Keď je táto funkcia zapnutá, je k dispozícii prístup k: Časovač a osvetleniu.

Na umožnenie používania spotrebiča stlačte písmená kódu v abecednom poradí.

Keď je táto funkcia zapnutá a spotrebič je vypnutý, dvierka sú zablokované.

7.4 Automatické vypínanie

Ak je funkcia ohrevu zapnutá a nastavenia sa nezmenili, spotrebič sa po určitom čase z bezpečnostných dôvodov automaticky vypne.

 (°C)	 (h)
30 - 115	12.5
120 - 195	8.5
200 - 245	5.5
250 – maximum	3

Ak chcete spustiť funkciu ohrevu na trvanie presahujúce čas automatického vypnutia, nastavte čas prípravy. Pozrite si kapitolu „Časové funkcie“.

Funkcia automatického vypnutia nebude fungovať pri týchto funkciách: Osvetlenie rúry / Teplotná sonda / Koniec.

7.5 Chladiaci ventilátor

Keď je spotrebič v prevádzke, automaticky sa zapne chladiaci ventilátor, aby udržal povrch spotrebiča chladný. Ak spotrebič vypnete, chladiaci ventilátor môže pokračovať v činnosti, kým sa spotrebič neochladí.

8. ČASOVÉ FUNKCIE

8.1 Popis časových funkcií

Funkcia	Popis
Časovač	Nastavenie dĺžky prípravy pokrmu. Maximum je 23 h 59 min. Môžete nastaviť, čo sa stane pri uplynutí nastaveného času: Kritéria skončenia.
Kritéria skončenia	Zvukový signál – keď uplynie čas, zaznie zvukový signál. Túto funkciu môžete nastaviť kedykoľvek, aj vtedy, keď je spotrebič vypnutý. Zvukový signál a skončenie pečenia – po uplynutí času zaznie zvukový signál a funkcia ohrevu sa vypne. Len pop-up správy – keď uplynie čas, na displeji sa zobrazí hlásenie. Túto funkciu môžete nastaviť kedykoľvek, aj vtedy, keď je spotrebič vypnutý.
Odložený štart	Odloženie začiatku alebo konca varenia.
Predĺženie pečenia	Predĺženie času pečenia.
Časovač	Zobrazenie času prevádzky spotrebiča. Maximum je 23 h 59 min. Funkciu môžete zapnúť a vypnúť. Táto funkcia nemá vplyv na činnosť spotrebiča.

8.2 Nastavenie: Presný čas

1. Zapnite spotrebič.
2. Stlačte tlačidlo: Presný čas.
3. Nastavte čas.
4. Stlačte tlačidlo: OK.

8.3 Nastavenie: Časovač

1. Vyberte funkciu ohrevu a nastavte teplotu.
2. Stlačte tlačidlo: 

3. Nastavte čas.



Požadované Kritéria skončenia môžete vybrať stlačením tlačidla ●●●.

4. Stlačte OK. Úkon opakujte, kým sa na displeji nezobrazí hlavná obrazovka. Keď zostáva 10 % času varenia a jedlo sa nezdá byť hotové, môžete čas varenia predĺžiť. Môžete tiež zmeniť funkciu ohrevu. Na predĺženie času prípravy stlačte +1min.

8.4 Nastavenie: Odložený štart

1. Nastavte funkciu ohrevu a teplotu.
2. Stlačte tlačidlo: 
3. Nastavte čas varenia.
4. Stlačte tlačidlo: ●●●.
5. Stlačte tlačidlo: Odložený štart.
6. Vyberte požadovaný čas spustenia.
7. Stlačte OK. Úkon opakujte, kým sa na displeji nezobrazí hlavná obrazovka.

8.5 Nastavenie: Časovač

1. Stlačte tlačidlo 
2. Stlačte tlačidlo ●●●.
3. Stlačte tlačidlo: Časovač.
4. Posunutím alebo stlačením  zobrazíte čas prevádzky na hlavnej obrazovke.
5. Stlačte OK. Úkon opakujte, kým sa na displeji nezobrazí hlavná obrazovka.

8.6 Zmena nastavení časovača

Nastavený čas môžete zmeniť kedykoľvek počas varenia.

1. Stlačte tlačidlo: 
2. Nastavte hodnotu časovača.
3. Stlačte tlačidlo: OK.

9. POUŽÍVANIE PRÍSLUŠENSTVA

VAROVANIE!

Pozrite si kapitoly ohľadne bezpečnosti.

9.1 Vloženie príslušenstva

Malé zarážky na vrchu zvyšujú bezpečnosť a bránia nakloneniu. Tieto odsadenia tiež zabraňujú prevráteniu. Okraj okolo roštu

zabraňuje zošmyknutiu kuchynského riadu z roštu.

Drôtený rošt

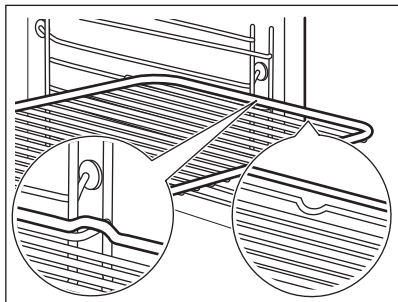

Rošt vložte medzi vodiace tyče zasúvacích lišt a uistite sa, že nožičky smerujú nadol. Uistite sa, že sa rošt dotýka zadnej časti vnútra rúry.

Plech na pečenie / Hlboký pekáč

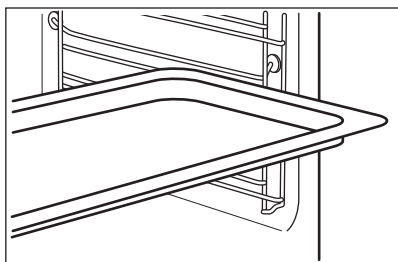

Plech na pečenie zasuňte medzi vodiace lišty zvolenej úrovne rúry. Plech na pečenie umiestnite so sklonom smerom k zadnej časti vnútra rúry.

9.2 Teplotná sonda

Meria teplotu vnútri jedla. Môže sa použiť pri každej funkcii ohrevu.

Nastavujú sa dve teploty:

- °C – teplota vnútri spotrebiča. Mala by byť aspoň o 25 °C vyššia ako teplota vnútri pokrmu.
-  – teplota vo vnútri jedla.

Pre najlepšie výsledky varenia:

- Prísady by mali mať izbovú teplotu.
- Nepoužívajte s tekutými pokrmami.
- Počas prípravy musí byť ihla teplotnej sondy úplne zasunutá do jedla.

Spotrebič vypočíta približný čas skončenia pečenia. Závisí od množstva potravín, funkcie ohrevu a teploty.

Pečenie s: Teplotná sonda

VAROVANIE!

Keďže sa teplotná sonda a zasúvacie lišty zohrejú, hrozí nebezpečenstvo popálenia. Nedotýkajte sa rukoväti teplotnej sondy holými rukami. Vždy používajte ochranné rukavice.

1. Zapnite spotrebič.
2. Nastavte funkciu ohrevu a v prípade potreby zmeňte teplotu rúry.
3. Vložte teplotnú sondu dovnútra pokrmu:

Mäso, hydinu a rybu

Zapichnite celú ihlu teplotnej sondy do mäsa alebo ryby v najhrubšej časti.

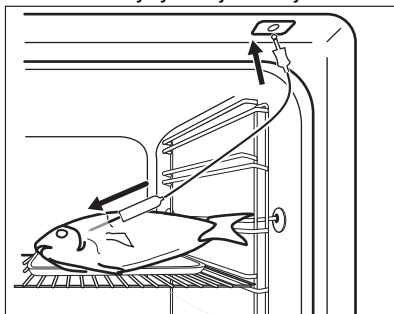

Zapekaciu nádobu

Špičku teplotnej sondy zapichnite presne do stredu pokrmu v zapekacej nádobe. Teplotná sonda musí byť počas prípravy stabilne upevnená na jednom mieste. Dosiahnete to použitím pevnej prísady. Na podoprenie silikónovej rukoväte teplotnej sondy použite okraj zapekacej nádoby. Špička teplotnej sondy by sa nemala dotýkať dna nádoby na pečenie.

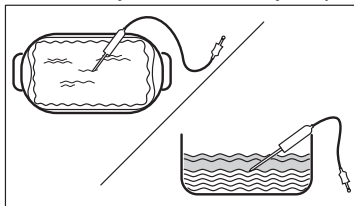

4. Teplotnú sondu zapojte do zásuvky, ktorá sa nachádza vo vnútri spotrebiča.

Informácie nájdete v kapitole „Opis výrobku“.

Na displeji sa zobrazí aktuálna teplota teplotnej sondy.

5. Stlačte , aby ste nastavili teplotu vnútri pokrmu.
6. Stlačte ●●●, aby ste nastavili požadovanú funkciu:
 - Zvukový signál – keď potravina dosiahne požadovanú teplotu vnútri pokrmu, zaznie zvukový signál.
 - Zvukový signál a skončenie pečenia – keď potravina dosiahne požadovanú teplotu vo vnútri pokrmu, zaznie zvukový signál a príprava sa ukončí.
7. Vyberte voliteľnú funkciu a opakovaným stláčaním tlačidla OK prejdite na hlavnú obrazovku.
8. Stlačte tlačidlo START.
9. Keď dosiahne potravina nastavenú teplotu, zaznie zvukový signál. Skontrolujte, či je jedlo hotové. Predĺžte čas prípravy podľa potreby.
10. Vytiahnite zástrčku teplotnej sondy zo zásuvky a vyberte pokrm zo spotrebiča.

9.3 Parný hrniec na varenie parou



Parný hrniec sa nedodáva so spotrebičom. Ďalšie informácie vám poskytne miestny dodávateľ.

Parný hrniec sa skladá z týchto častí:

- A. vstrekovacia trubica – na pečenie s parou,
- B. veko,
- C. oceľový gril,
- D. sklenená nádoba.

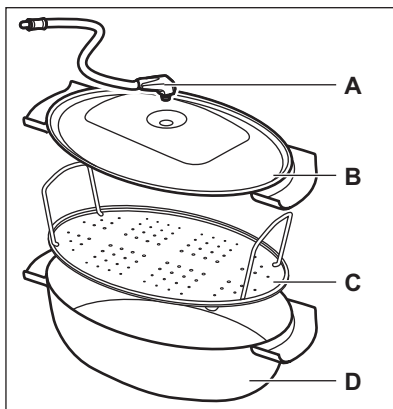

Zákazy:

- Horúci parný hrniec nekladte na studené/ mokré povrchy.
- Do parného hrnca nenalievajte studené tekutiny.
- Nepoužívajte parný hrniec na horúcom varnom povrchu.
- Na čistenie parného hrnca nepoužívajte abrazívne čistiace prostriedky, drôtenky ani prášky.

9.4 Pečenie s parou v parnom hrnci

1. Položte jedlo na oceľový gril v parnom hrnci a zakryte ho vekom.
2. Vložte vstrekovaciu trubicu do otvoru vo veku.
3. Parný hrniec položte na druhú úroveň odspodu.
4. Pripojte vstrekovaciu trubicu k prívodu pary. Informácie nájdete v kapitole Opis výrobku.
5. Nastavte spotrebič pre funkciu pečenia s parou.

10. TIPY A RADY

10.1 Odporúčania pre varenie

Teplota a časy prípravy uvedené v tabuľkách sú len orientačné. Závisia od receptov a kvality a množstva použitých prísad.

Spotrebič môže pri pečení alebo opekaní fungovať inak ako váš predchádzajúci spotrebič. Rady nižšie zobrazujú odporúčané





nastavenia teploty, času pečenia a úrovne v rúre pre konkrétne druhy jedál.

Úrovne roštov počítajte od dna vnútra rúry.

Ak nie sú k dispozícii nastavenia pre konkrétny recept, vyhľadajte podobný recept.

Tipy na úsporu energie nájdete v kapitole „Energetická účinnosť“.

Symbole použité v tabuľkách:

	Druh potravín
	Funkcia ohrevu
°C	Teplota
	Príslušenstvo
	Úroveň roštu v rúre
	Čas prípravy (min)





10.2 Vlhký horúci vzduch – odporúčané príslušenstvo





Používajte tmavé a matné formy a nádoby. Lepšie absorbujú teplo než svetlý a lesklý riad.

- **Forma na pizzu** – tmavá, matná, priemer 28 cm
- **Forma na pečenie** – tmavá, matná, priemer 26 cm
- **Nádoby na suflé** – keramické, priemer 8 cm, výška 5 cm
- **Forma na korpus** – tmavá, matná, priemer 28 cm

10.3 Vlhký horúci vzduch





V záujme čo najlepších výsledkov sa riadte tipmi v tabuľke nižšie.







		°C		
Sladké pečivo, 16 kusov	plech na pečenie alebo pekáč na zachytávanie tuku	180	2	20 - 30
Pečivo, 9 kusov	plech na pečenie alebo pekáč na zachytávanie tuku	180	2	30 - 40
Pizza, mrazená, 0,35 kg	drôtený rošt	220	2	10 - 15
Píškotová roláda	plech na pečenie alebo pekáč na zachytávanie tuku	170	2	25 - 35
Brownies – čok. sušienky	plech na pečenie alebo pekáč na zachytávanie tuku	175	3	25 - 30
Nákyp, 6 kusov	keramické zapekacie formy na drôtenom rošte	200	3	25 - 30
Píškotový korpus	forma na korpus na drôtenom rošte	180	2	15 - 25
Viktóriin koláč	forma na pečenie na drôtenom rošte	170	2	40 - 50
Pošírovaná ryba, 0,3 kg	plech na pečenie alebo pekáč na zachytávanie tuku	180	3	20 - 25
Celá ryba, 0,2 kg	plech na pečenie alebo pekáč na zachytávanie tuku	180	3	25 - 35
Rybie filé, 0,3 kg	forma na pizzu na drôtenom rošte	180	3	25 - 30
Pošírované mäso, 0,25 kg	plech na pečenie alebo pekáč na zachytávanie tuku	200	3	35 - 45

		°C		
Šašlik, 0,5 kg	plech na pečenie alebo pekáč na zachytávanie tuku	200	3	25 - 30
Sušienky, 16 kusov	plech na pečenie alebo pekáč na zachytávanie tuku	180	2	20 - 30
Mandľové sušienky, 24 kusov	plech na pečenie alebo pekáč na zachytávanie tuku	180	2	25 - 35
Muffiny, 12 kusov	plech na pečenie alebo pekáč na zachytávanie tuku	170	2	30 - 40
Slané pečivo, 20 kusov	plech na pečenie alebo pekáč na zachytávanie tuku	180	2	25 - 30
Sušienky z krehkého cesta, 20 kusov	plech na pečenie alebo pekáč na zachytávanie tuku	150	2	25 - 35
Malé tortičky, 8 kusov	plech na pečenie alebo pekáč na zachytávanie tuku	170	2	20 - 30
Zelenina, poširovaná, 0,4 kg	plech na pečenie alebo pekáč na zachytávanie tuku	180	3	35 - 45
Vegetariánska omeleta	forma na pizzu na drôtenom rošte	200	3	25 - 30
Stredomorská zelenina, 0,7 kg	plech na pečenie alebo pekáč na zachytávanie tuku	180	4	25 - 30

10.4 Informácie pre skúšobné ústavy

Testy podľa normy IEC 60350-1.

			°C		
Malé koláčiky, 20 ks/plech	Tradičné pečenie	Plech na pečenie	3	170	20 - 35
Malé koláčiky, 20 ks/plech	Teplovzdušné Pečenie	Plech na pečenie	3	150 - 160	20 - 35
Malé koláčiky, 20 ks/plech	Teplovzdušné Pečenie	Plech na pečenie	2 a 4	150 - 160	20 - 35
Jablkový koláč, 2 formy Ø20 cm	Tradičné pečenie	Drôtený rošt	2	180	70 - 90
Jablkový koláč, 2 formy Ø20 cm	Teplovzdušné Pečenie	Drôtený rošt	2	160	70 - 90
Piškótový koláč bez tuku, forma na koláče Ø 26 cm 1)	Tradičné pečenie	Drôtený rošt	2	170	40 - 50
Piškótový koláč bez tuku, forma na koláče Ø 26 cm 1)	Teplovzdušné Pečenie	Drôtený rošt	2	160	40 - 50

					
Piškótvový koláč bez tuku, forma na koláče Ø 26 cm 1)	Teplovzdušné Pečenie	Drôtený rošt	2 a 4	160	40 - 60
Linecké koláčiky	Teplovzdušné Pečenie	Plech na pečenie	3	140 - 150	20 - 40
Linecké koláčiky	Teplovzdušné Pečenie	Plech na pečenie	2 a 4	140 - 150	25 - 45
Linecké koláčiky	Tradičné pečenie	Plech na pečenie	3	140 - 150	25 - 45
Hrianky 1)	Gril	Drôtený rošt	4	Max.	1 - 5

1) Spotrebič predhrievajte 10 minút.

11. STAROSTLIVOSŤ A ČISTENIE

VAROVANIE!

Pozrite si kapitoly o ohľadne bezpečnosti.

11.1 Poznámky k čisteniu

Čistiace prostriedky

- Prednú stranu spotrebiča očistite iba handričkou z mikrovlákien namočenou v teplej vode s jemným čistiacim prostriedkom.
- Na čistenie kovových povrchov použite čistiaci roztok.
- Škvrny vyčistite s miernym čistiacim prostriedkom.

Každodenné použitie

- Vnútro spotrebiča odstráňte po každom použití. Hromadenie tuku alebo iných zvyškov môže mať na následok vznik požiaru.
- Vnútri spotrebiča alebo na sklenených paneloch dvierok sa môže kondenzovať vlhkosť. V záujme zníženia kondenzácie nechajte spotrebič zapnutý 10 minút pred prípravou pokrmu. Jedlo v spotrebiči neskladujte dlhšie ako 20 minút. Vnútro spotrebiča po každom použití osušte len handričkou z mikrovlákien.

Príslušenstvo

- Vyčistite všetko príslušenstvo po každom použití a nechajte ho vyschnúť. Použite iba handričku z mikrovlákien namočenú

v teplej vode s jemným čistiacim prostriedkom. Príslušenstvo sa nesmie umývať v umývačke riadu.

- Nelepivé príslušenstvo nečistite abrazívnym čističom ani predmetmi s ostrými hranami.

11.2 Vybratie zasúvacích lišt

Vyberte zasúvacie lišty, aby ste mohli spotrebič vyčistiť.

1. Spotrebič vypnite a počkajte, kým nevychladne.
2. Odtiahnite prednú časť zasúvacích lišt od bočnej steny.
3. Zadný koniec zasúvacej lišty odtiahnite od bočnej steny a vyberte ju.

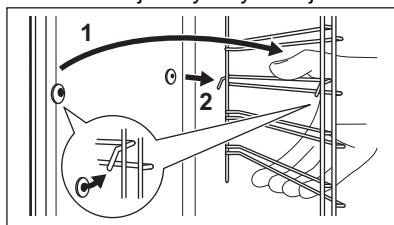

4. Zasúvacie lišty nainštalujte v opačnom poradí.

Pridržiavacie kolíky na teleskopických lištách musia smerovať dopredu.

11.3 Čistenie pyrolýzou

Použite ho na vyčistenie spotrebiča a spálenie zvyškov.

VAROVANIE!

Hrozí riziko popálenín.

UPOZORNENIE!

Ak sú v tej istej kuchynskej skrinke nainštalované ďalšie spotrebiče, nepoužívajte ich súčasne s touto funkciou. Mohlo by to spôsobiť poškodenie rúry.

Funkciu nespúšťajte, ak ste úplne nezatvorili dvierka rúry.

1. Uistite sa, že je spotrebič chladný.
2. Vyberte všetko príslušenstvo.
3. Vnútro rúry a vnútorný sklenený panel dvierok vyčistíte teplou vodou, mäkkou handričkou a miernym čistiacim prostriedkom.
4. Zapnite spotrebič.
5. Stlačte tlačidlo  / Čistenie.
6. Vyberte režim čistenia.

Voliteľná funkcia	Trvanie
Čistenie pyrolýzou, rýchla	1 h
Čistenie pyrolýzou, normálna	1 h 30 min
Čistenie pyrolýzou, intenzívna	2 h 30 min

Po spustení čistenia sa dvierka rúry zablokujú a osvetlenie zhasne. Chladiaci ventilátor bude pracovať rýchlejšie.

STOP – stlačte, ak chcete zastaviť proces čistenia skôr, ako sa skončí.

Rúru nepoužívajte, kým na displeji nezhasne symbol zámku dverí.

7. Po skončení čistenia spotrebič vypnite a počkajte, kým nevychladne.
8. Vnútro spotrebiča vyčistíte mäkkou handričkou. Z dna rúry odstráňte zvyšky po čistení.

11.4 Čistenie nádržky na vodu

1. Vypnite spotrebič.

2. Pod prívod pary položte hlbokú panvicu.
 3. Do nádržky na vodu nalejte vodu: 850 ml. Pridajte kyselinu citrónovú: 5 čajových lyžičiek. Počkajte 60 min.
 4. Zapnite spotrebič a nastavte funkciu: SteamBake. Nastavte teplotu na 230 °C.
 5. Po uplynutí 25 min spotrebič vypnite a počkajte, kým nevychladne.
 6. Zapnite spotrebič a nastavte funkciu: SteamBake. Nastavte teplotu v rozmedzí 130 až 230 °C.
 7. Po uplynutí 10 min spotrebič vypnite a počkajte, kým nevychladne.
 8. Vyprázdňte nádržku na vodu. Pozrite si kapitolu „Každodenné používanie“, časť „Vyprázdnenie nádržky na vodu“.
 9. Opláchnite nádržku na vodu a vyčistíte zvyšky vodného kameňa s jemnou handričkou.
 10. Odtokovú rúrku vyčistíte teplou vodou a jemným čistiacim prostriedkom.
- Kontaktujte svojho dodávateľa vody kvôli kontrole úrovne tvrdosti vody.

Klasifikácia vody:	Vyčistíte nádržku na vodu každých:
mäkká	75 cyklov – 2,5 mesiaca
stredne tvrdá	50 cyklov – 2 mesiace
tvrdá	40 cyklov – 1,5 mesiaca
veľmi tvrdá	30 cyklov – 1 mesiac

11.5 Pripomienka Čistenia

Keď sa zobrazí pripomienka, odporúča sa čistenie.

Použitie funkcie: Čistenie pyrolýzou.

11.6 Odstránenie a montáž dvierok

Dvierka rúry majú tri sklenené panely. Dvierka a vnútorné sklenené panely rúry môžete vybrať a vyčistiť. Pred odstránením sklenených panelov si prečítajte celý pokyn „Odstránenie a montáž dvierok“.

UPOZORNENIE!

Bez sklenených panelov spotrebič nepoužívajte.

1. Úplne otvorte dvierka a uchopte oba závesy.

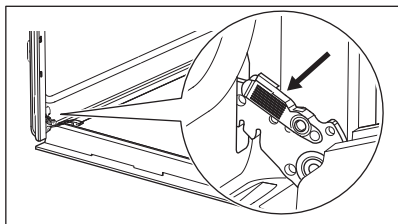

2. Západky nadvihnite a potiahnite, kým nezacvaknú.

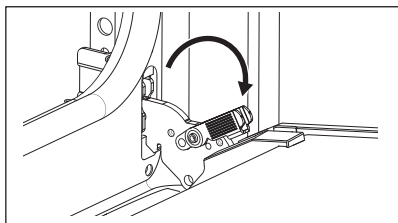

3. Dvierka rúry privrite do polovice, aby zostali v prvej otvorenej polohe. Potom ich nadvihnite a potiahnite vpred a vyberte z lôžka.

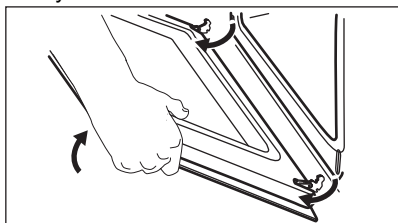

4. Dvierka položte na mäkkú handričku na stabilnom povrchu.
5. Držte rám dvierok **B** na oboch stranách na hornom okraji dvierok a zatlačte ho dovnútra, aby sa uvoľnila upevňovacia západka.

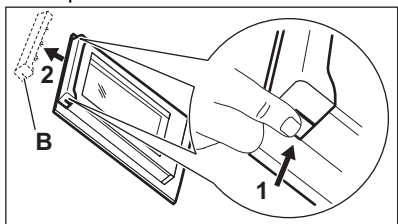

6. Rám dvierok vyberte potiahnutím smerom dopredu.
7. Sklenené panely dvierok uchopte za horný okraj a opatrne ich vyťahnite jeden za druhým. Začnite od horného panela.

Uistite sa, že sklenený panel sa úplne vysunie z podpier.

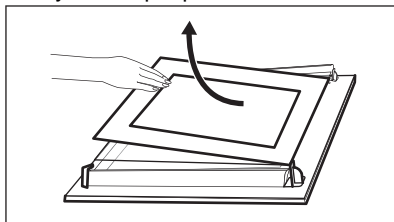

8. Sklenené panely umyte vodou s prídavkom saponátu. Sklenené panely dôkladne osušte. Sklenené panely neumývajte v umývačke riadu.
9. Po čistení nainštalujte sklenené panely a dvierka rúry.

Ak sú dvierka namontované správne, pri zatváraní prichytiek budete počuť cvaknutie.

Dbajte na to, aby ste sklenené panely (**A** a **B**) vložili späť v správnom poradi. Skontrolujte symbol/potlač na bočnej strane skleneného panela. Každý zo sklenených panelov vyzerá inak, aby bola demontáž a montáž jednoduchšia.

Pri správnej montáži rám dvierok zacvakne.

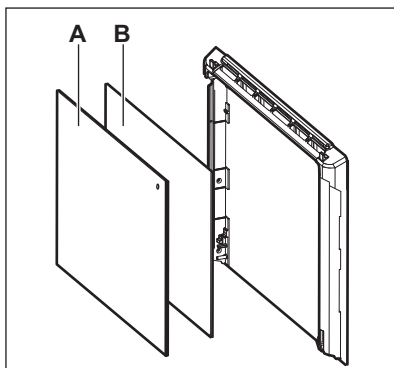

Uistite sa, že ste namontovali stredný sklenený panel správne do lôžok.

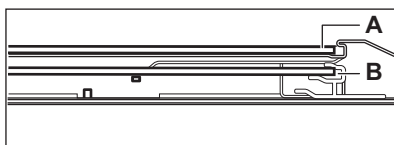

11.7 Výmena osvetlenia

VAROVANIE!

Hrozí nebezpečenstvo zásahu elektrickým prúdom.
Žiarovka môže byť horúca.

1. Spotrebič vypnite a počkajte, kým nevychladne.
2. Odpojte spotrebič od elektrickej siete.
3. Na dno rúry položte handričku.

UPOZORNENIE!

Halogénovú žiarovku vždy držte handričkou, aby sa na žiarovke nepripálili zvyšky mastnoty.

Zadné osvetlenie

1. Otočte sklenený kryt a vyberte ho.
2. Vyčistite sklenený kryt.
3. Vymeňte žiarovku za vhodnú žiarovku s tepelnou odolnosťou do 300 °C.
4. Nainštalujte sklenený kryt.

12. ODSTRAŇOVANIE PROBLÉMOV

VAROVANIE!

Pozrite si kapitoly ohľadne bezpečnosti.

12.1 Čo robiť, ak...

Popis problému	Príčina a náprava
Spotrebič nie je možné zapnúť alebo ovládať.	Spotrebič nie je pripojený ku zdroju elektrického napájania alebo je pripojený nesprávne.
Spotrebič sa nezohrieva.	Hodiny nie sú nastavené. Informácie o nastavení hodín nájdete v kapitole „Časové funkcie“. Dvierka nie sú správne zatvorené. Ukazovatele/symbole varného panelu Je vypálená poistka. Skontrolujte, či je príčinou poruchy poistka. Ak sa problém objaví znovu, kontaktujte kvalifikovaného elektrikára. Funkcia Detská poistka je aktivovaná.
Osvetlenie je vypnuté.	Žiarovka je vypálená. Vymeňte žiarovku. Podrobnosti nájdete v kapitole „Ošetrovanie a čistenie“.
V dutine spotrebiča je voda.	Nádržka na vodu bola príliš naplnená.
Pečenie s parou nefunguje.	V otvore prívodu pary sú usadeniny vodného kameňa. V nádržke na vodu nie je voda.
Vyprázdnenie nádržky na vodu trvá dlhšie ako 3 min alebo voda vyteká z otvoru prívodu pary.	V otvore prívodu pary sú usadeniny vodného kameňa. Vyčistite nádržku na vodu.

 Zlyhanie napájania vždy zastaví čistenie. Zopakujte čistenie, ak je prerušené zlyhaním napájania.

12.2 Poruchové kódy

Keď sa vyskytne softvérová chyba, na displeji sa zobrazí chybové hlásenie. Zoznam problémov nájdete v tabuľke nižšie.

Kód a popis	Náprava
C2 – Teplotná sonda je v dutine spotrebiča počas Čistenie pyrolýzou.	Vyberte Teplotná sonda.
C3 – dvierka nie sú úplne zatvorené počas Čistenie pyrolýzou.	Zatvorte dvierka.
F111 – Teplotná sonda nie je správne zasunutý v zásuvke.	Plne zasunite Teplotná sonda do zásuvky.
F240, F439 – dotykové polia na displeji nefungujú správne.	Vyčistite povrch displeja. Uistite sa, že nie sú na dotykových poliach žiadne nečistoty.
F908 – systém spotrebiča sa nedokáže pripojiť k ovládacímu panelu.	Vypnite a zapnite spotrebič.

12.3 Servisné údaje

Ak problém nedokážete odstrániť sami, kontaktujte vášho predajcu alebo autorizované servisné stredisko.

Údaje potrebné pre autorizované servisné stredisko nájdete na typovom štítku. Typový štítek sa nachádza na prednom ráme spotrebiča. Je viditeľný, keď otvoríte dvierka. Typový štítek neodstraňujte zo spotrebiča.

Odporúčame vám, aby ste vyplnili nasledujúce údaje:

Model (MOD.):

Číslo produktu (PNC):

Sériové číslo (S.N.):

13. ENERGETICKÁ ÚČINNOSŤ

13.1 Hárok s informáciami o výrobku a informácie o výrobku podľa predpisov EÚ o energetickom označovaní a ekodizajne

Názov dodávateľa	Electrolux
Identifikácia modelu	EOC8P39H 949494858 KOCBP39H 949494859
Index energetickej účinnosti	81.2
Trieda energetickej účinnosti	A+
Spotreba energie pri štandardnom naplnení, tradičný režim	0.93 kWh/cyklus
Spotreba energie pri štandardnom naplnení, režim ventilátorovej nútenej konvekcie	0.69 kWh/cyklus
Počet vykurovacích častí	1
Zdroj tepla	Elektrina
Hlasitosť	72 l

Typ rúry	Zabudovaná rúra	
Hmotnosť	EOC8P39H	33.3 kg
	KOCBP39H	33.8 kg

IEC/EN 60350-1 – Elektrické varné spotrebiče pre domácnosť – Časť 1: Sporáky, rúry, parné rúry a grily – metódy merania výkonu.

13.2 Informácie o výrobku týkajúce sa spotreby energie a maximálneho času na dosiahnutie príslušného režimu nízkeho výkonu

Spotreba energie v pohotovostnom režime	0.8 W
Maximálny čas potrebný na automatické dosiahnutie príslušného režimu nízkeho výkonu	20 min

13.3 Tipy na úsporu energie

Nasledujúce tipy vám pomôžu ušetriť energiu pri používaní spotrebiča.

Uistite sa, že sú dvierka spotrebiča počas prevádzky zatvorené. Počas prípravy pokrmu neotvárajte dvierka spotrebiča príliš často. Tesnenie dvierok udržiavajte čisté a uistite sa, že je upevnené na svojom mieste.

V záujme vyššej úspory energie používajte tmavý matný kovový riad a nádoby.

Spotrebič pred pečením nepredhrievajte, pokiaľ to nie je výslovne odporúčané.

Keď pripravujete niekoľko pokrmov naraz, zachovajte čo najkratšie prestávky medzi pečením.

Pečenie s ventilátorom

Ak je to možné, použite funkcie pečenia s ventilátorom, aby ste dosiahli úsporu energie.

Zvyškové teplo

Ak príprava pokrmu trvá dlhšie ako 30 minút, znížte teplotu spotrebiča na minimálne 3 – 10 minút pred koncom prípravy. Pomocou zvyškového tepla v spotrebiči bude príprava pokrmu pokračovať.

Zvyškové teplo použite na udržanie pokrmov teplých alebo ohrev ostatných pokrmov.

Keď spotrebič vypnete, na displeji sa zobrazí zvyškové teplo.

Ak je zapnutý program s funkciou Doba trvania a čas varenia je dlhší ako 30 minút, ohrevné články sa pri niektorých funkciách spotrebiča automaticky vypnú skôr.

Uchovanie teploty jedla

Ak chcete jedlo uchovať teplé pomocou zvyškového tepla, zvolte najnižšie možné nastavenie teploty. Na displeji sa zobrazí ukazovateľ zvyškového tepla alebo teplota.

Pečenie s vypnutým osvetlením

Počas pečenia vypnite osvetlenie. Zapnite ho iba v prípade potreby.

Vlhký horúci vzduch

Funkcia určená na úsporu energie počas pečenia.

Keď používate túto funkciu, osvetlenie sa po 30 sekundách automaticky vypne. Osvetlenie môžete opäť zapnúť, ale tento úkon zníži očakávanú úsporu energie.

Pohotovostný režim

Po 2 minútach sa displej prepne do pohotovostného režimu.

14. OCHRANA ŽIVOTNÉHO PROSTREDIA

Materiály označené symbolom  odovzdajte na recykláciu. Obal hoďte do príslušných

kontajnerov na recykláciu. Chráňte životné prostredie a zdravie ľudí a recyklujte odpad z

elektrických a elektronických spotrebičov.
Nelikvidujte spotrebiče označené symbolom
 spolu s odpadom z domácnosti. Výrobok

odovzdajte v miestnom recyklačnom
zariadení alebo sa obráťte na obecný alebo
mestský úrad.



electrolux.com

701130354-A-332024

