

Návod k obsluze a montáži Odsavač par



Před instalací a uvedením přístroje do provozu si **bezpodmínečně** přečtěte tento návod k obsluze a montáži. Ochráníte tak sebe a zabráníte škodám.

Obsah

| | |
|---|-----------|
| Bezpečnostní pokyny a varovná upozornění | 4 |
| Udržitelnost a ochrana životního prostředí | 11 |
| Seznámení | 12 |
| Popis odsavače par | 12 |
| Příslušenství | 13 |
| Tukové filtry a panel | 13 |
| Pachový filtr | 13 |
| Osvětlení varných zón | 13 |
| Funkce | 14 |
| Stupně výkonu ventilátoru | 14 |
| Funkce doběhu | 14 |
| Počítadla provozních hodin | 14 |
| Miele@home | 15 |
| Con@ctivity | 15 |
| Řízení výkonu | 15 |
| Uvedení do provozu | 16 |
| Volba odtahového nebo cirkulačního provozu | 16 |
| Aktivace funkce Miele@home | 17 |
| Připojení přes App | 17 |
| Odhlášení WiFi a dálkového ovladače | 18 |
| Aktivace funkce Con@ctivity | 18 |
| Aktivace Con@ctivity 3.0 přes domácí WiFi síť | 18 |
| Aktivace funkce Con@ctivity 3.0 přes přímé WiFi připojení | 18 |
| Opakování připojení | 19 |
| Příprava dálkového ovladače | 19 |
| Přihlášení dálkového ovladače | 19 |
| Odhlášení dálkového ovladače | 19 |
| Ovládání (automatické) | 20 |
| Vaření na elektrické varné desce s funkcí Con@ctivity | 20 |
| Vaření na plynové varné desce s funkcí Con@ctivity | 20 |
| Dočasné opuštění automatického provozu | 21 |
| Ovládání (ruční) | 22 |
| Vaření bez funkce Con@ctivity (manuální provoz) | 22 |
| Zapnutí ventilátoru | 22 |
| Volba stupně výkonu | 22 |
| Volba doby doběhu | 22 |
| Vypnutí ventilátoru | 22 |
| Doběh při provozu Plug&Play | 22 |
| Zapnutí/vypnutí osvětlení varných zón | 22 |

| | |
|--|-----------|
| Úprava nastavení | 23 |
| Intervaly počítadla provozních hodin tukových filtrů | 23 |
| Změna intervalů počítadla provozních hodin tukových filtrů | 23 |
| Intervaly počítadla provozních hodin pachového filtru | 23 |
| Změna/deaktivace intervalů počítadla provozních hodin pachového filtru | 23 |
| Bezpečnostní vypínání | 24 |
| Tipy pro úsporu energie | 25 |
| Čištění a ošetřování | 26 |
| Čištění pláště | 26 |
| Tukové filtry a panel pro postranní odsávání..... | 26 |
| Kondenzační voda na panelu..... | 27 |
| Nasazení panelu..... | 29 |
| Vynulování počítadla provozních hodin tukových filtrů | 29 |
| Výměna tukových filtrů..... | 29 |
| Pachové filtry..... | 29 |
| Vynulování počítadla provozních hodin pachového filtru | 30 |
| Likvidace pachového filtru | 30 |
| Dálkový ovladač | 30 |
| Vložení/výměna baterií..... | 30 |
| Čištění dálkového ovladače..... | 30 |
| Servisní služba | 31 |
| Kontakt při závadách..... | 31 |
| Umístění typového štítku | 31 |
| Záruka..... | 31 |
| Instalace | 32 |
| Před instalací..... | 32 |
| Odstranění ochranné fólie..... | 32 |
| Povlakování panelu | 32 |
| Instalační materiál | 32 |
| Rozměry přístroje | 33 |
| Vzdálenost mezi varnou zónou a odsávačem par (S) | 38 |
| Pokyny k instalaci | 39 |
| Provoz Plug&Play | 39 |
| Odtahové potrubí | 40 |
| Zpětná klapka | 41 |
| Kondenzační voda..... | 41 |
| Tlumič hluku..... | 41 |
| Elektrické připojení | 42 |
| Technické údaje | 43 |
| Příslušenství k dokoupení pro cirkulační provoz | 43 |
| Prohlášení o shodě..... | 43 |

Bezpečnostní pokyny a varovná upozornění

Tento odsavač par odpovídá předepsaným bezpečnostním předpisům. Neodborné používání však může vést k poranění osob a věcným škodám.

Než odsavač par uvedete do provozu, přečtěte si pozorně návod k obsluze a montáži. Obsahuje důležité pokyny pro montáž, bezpečnost, používání a údržbu. Tím ochráníte sebe a zabráníte škodám na odsavači par.

Podle normy IEC 60335-1 upozorňuje Miele výslovně na to, že je bezpodmínečně nutné přečíst si a dodržovat kapitolu věnovanou instalaci přístroje a bezpečnostní pokyny a varovná upozornění.

Miele neodpovídá za škody, které vzniknou v důsledku nedbání těchto pokynů.

Návod k obsluze a montáži uschovejte a předejte ho případnému novému majiteli.

Používání ke stanovenému účelu

- ▶ Tento odsavač par je určený k používání v domácnosti a v prostorách podobných domácnostem.
 - ▶ Tento odsavač par není určen pro používání venku.
 - ▶ Používejte odsavač par výhradně v rámci domácnosti pro odsávání a čištění výparů z vaření, které vznikají při přípravě pokrmů. Všechny ostatní způsoby použití jsou nepřipustné.
 - ▶ Odsavač par nelze používat v cirkulačním provozu nad plynovou varnou deskou pro odvětrání místnosti instalace. Zeptejte se na to kvalifikovaného plynaře.
 - ▶ Osoby, které kvůli svým fyzickým, smyslovým nebo duševním schopnostem nebo kvůli své nezkušenosti nebo neznalosti nejsou schopné odsavač par samy bezpečně obsluhovat, musí být při obsluze pod dozorem.
- Tyto osoby smí odsavač par používat bez dozoru jen tehdy, pokud jim byla jeho obsluha vysvětlena tak, že ho dokážou obsluhovat bezpečně. Musí být schopné rozpoznat a chápat možná nebezpečí v případě chybné obsluhy.

Děti v domácnosti

- ▶ Děti mladší osmi let se nesmí samy pohybovat v blízkosti odsavače par, ledaže by byly pod stálým dozorem.
- ▶ Děti starší než osm let smí odsavač par obsluhovat bez dozoru jen tehdy, když jim byl vysvětlen tak, že ho mohou obsluhovat bezpečně. Děti musí být schopné rozpoznat a chápat možná nebezpečí v případě chybné obsluhy.
- ▶ Děti nesmí odsavač par bez dozoru čistit ani na něm provádět údržbu.
- ▶ Dávejte pozor na děti, které se zdržují v blízkosti odsavače par. Nikdy jim nedovolte, aby si s odsavačem hrály.
- ▶ Osvětlení varných míst je velmi intenzivní. Zvláště u malých dětí dbejte na to, aby se nedívaly přímo do světla.
- ▶ Nebezpečí udušení. Děti by si mohly hrát s obalovým materiálem, např. fólií, mohly by se do ní balit nebo si ji dávat přes hlavu a udusit se. Obalový materiál uchovávejte mimo dosah dětí.
- ▶ Baterie dálkového ovladače se nesmí dostat do rukou dětí.

Technická bezpečnost

- ▶ Neodborně provedenými instalačními a údržbářskými pracemi nebo opravami může být uživatel vystaven značným nebezpečím. Instalační a údržbářské práce nebo opravy smí provádět pouze kvalifikovaní pracovníci pověřeni společnostmi Miele.
- ▶ Poškozený odsavač par může ohrozit Vaši bezpečnost. Zkontrolujte ho, zda není viditelně poškozený. Poškozený odsavač par nikdy neuvádějte do provozu.
- ▶ Elektrická bezpečnost odsavače par je zajištěna jen tehdy, je-li připojen na elektrický systém s ochranným vodičem nainstalovaný podle předpisů. Tento základní bezpečnostní požadavek musí být splněný. V případě pochybností nechte elektrickou instalaci zkontrolovat kvalifikovaným elektrikářem.
- ▶ Rozbočovací vícenásobné zásuvky a prodlužovací kabely neposkytují nutnou bezpečnost (nebezpečí požáru). Odsavač par pomocí nich k elektrické síti nepřipojujte.

Bezpečnostní pokyny a varovná upozornění

► Občasný nebo trvalý provoz na soběstačném nebo se sítí nesynchronizovaném zařízení pro napájení energií (jako např. ostrovní síť, záložní systémy) je možný. Předpokladem provozu je, aby u zařízení pro napájení energií byly dodrženy specifikace normy EN 50160 nebo srovnatelné.

Bezpečnostní opatření stanovená pro domovní instalaci a pro tento výrobek Miele musí být co do své funkce a způsobu práce zajištěna i v ostrovním provozu nebo v provozu nesynchronizovaném se sítí nebo být v instalaci nahrazena rovnocennými opatřeními. Jak je popsáno například v aktuálním vydání VDE-AR-E 2510-2.

► Připojovací údaje (frekvence a napětí) uvedené na typovém štítku odsávače par musí bezpodmínečně souhlasit s odpovídajícími parametry elektrické sítě, aby se odsávač par nepoškodil.

Před připojením připojovací údaje porovnejte. V případě pochybností se zeptejte kvalifikovaného elektrikáře.

► Používejte odsávač par jen v namontovaném stavu, aby byla zajištěna bezpečná funkce.

► Tento odsávač par nesmí být provozován na nestabilních místech (např. na lodi).

► Dotyk přípojů pod napětím stejně jako změna elektrické a mechanické konstrukce Vás ohrožují a mohou vést k poruchám funkce odsávače par.

Plášť přístroje otevírejte jen podle popisu v rámci montáže a čištění. Nikdy neotvírejte další části pláště.

► Při pracích spojených s instalací a údržbou jakož i při opravách musí být odsávač par odpojený od elektrické sítě. Odpojený od elektrické sítě je jen tehdy, když

- jsou vypnuté jističe elektrické instalace nebo
- je úplně vyšroubovaná šroubovací pojistka elektrické instalace nebo
- je vytažená elektrická zástrčka (je-li k dispozici) ze zásuvky. Při vytažování zástrčky netahejte za připojovací síťový kabel, nýbrž za zástrčku.

► Opravy odsávače par smí provádět pouze servisní služba Miele, jinak zaniká nárok na záruku.

► Poškozený připojovací kabel smí vyměnit jen kvalifikovaný odborník.

Bezpečnostní pokyny a varovná upozornění

► Žárovky osvětlení jsou pevně zabudované. Výměnu smí provádět jen kvalifikovaný pracovník pověřený společností Miele nebo servisní služba Miele.

Současný provoz s topeništěm závislým na vzduchu z místnosti

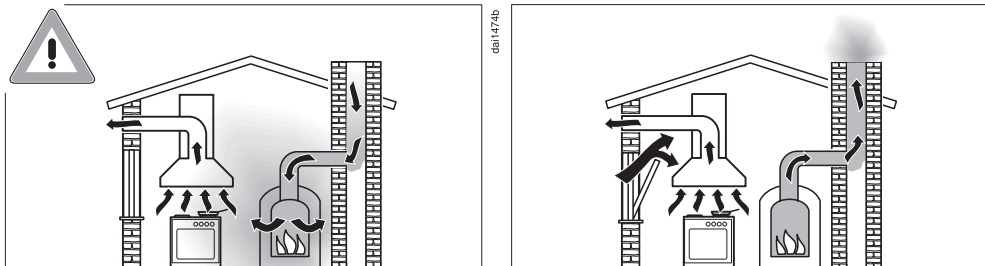

⚠ Nebezpečí otravy spalinami.

Při současném používání odsavače par a topeniště závislého na vzduchu ze stejné místnosti nebo sdruženého větrání buďte mimořádně opatrní.

Topeniště závislá na vzduchu z místnosti nasávají vzduch potřebný k hoření z prostoru instalace a svoje zplodiny odvádí ven prostřednictvím zařízení na odtah zplodin (např. komínem). Mohou to být např. topná zařízení na plyn, olej, dřevo nebo uhlí, průtokové ohříváče, zařízení na ohřev teplé vody, plynové varné desky nebo plynové pečicí trouby.

Odsavač par odvádí vzduch z kuchyně a sousedních místností. Platí to pro tyto provozní způsoby:

- odtahový provoz,
- cirkulační provoz s boxem pro cirkulační provoz umístěným mimo místnost.

Bez dostatečného přívodu vzduchu vzniká podtlak. Topeniště není zásobováno dostatečným množstvím vzduchu. Spalování je tak negativně ovlivněno.

Jedovaté zplodiny mohou být nasávány z komínu nebo odtahové šachty do obytných místností.

Může být ohrožen život.

Bezpečnostní pokyny a varovná upozornění

Bezpečný provoz je možný, když bude při současném provozu odsavače par a topeniště závislého na vzduchu z místnosti nebo sdruženého větrání dosaženo podtlaku nejvýše 4 Pa (0,04 mbar), kdy je zaručeno, že nedojde k nasávání zplodin z topeniště zpět do místnosti.

Lze toho dosáhnout tím, že neuzavíratelnými otvory, např. ve dveřích nebo oknech, bude moci do místnosti proudit vzduch potřebný pro spalování. Přitom je nutné dbát na dostatečný průřez přívodního otvoru vzduchu. Samostatná větrací mřížka ve zdi zpravidla nezaručuje dostatečný přívod vzduchu.

Při posouzení je třeba brát v potaz vzájemné propojení větrání celého obydlí. Ohledně toho se poraďte s příslušným kominickým mistrem.

Je-li odsavač par provozován v režimu s cirkulací vzduchu, kdy je vzduch veden zpět do prostoru instalace, je současný provoz topeniště závislého na vzduchu z místnosti nezávadný.

- ▶ Důležité pro manipulaci s baterií dálkového ovladače:
 - Baterii nezkratujte, nenabíjejte a nezhazujte do ohně. Hrozí nebezpečí výbuchu!
 - Upotřebenou baterii odevzdejte na sběrném místě. Nezhazujte baterii do domovního odpadu.

Provozní zásady

- ▶ Otevřený oheň představuje nebezpečí požáru. Nikdy nepracujte s otevřeným ohněm pod odsavačem par. Tak je například zakázáno flambování a grilování na otevřeném ohni. Zapnutý odsavač par nasává plameny do filtru. Může se vznítit usazený tuk.
- ▶ Přehřáté oleje a tuky se mohou samy vznítit a tím vyvolat požár odsavače par. Když pracujete s oleji a tuky, dohlížejte na hrnce, pánve a fritézy. Také na grilování na elektrických grilech proto musíte stále dohlížet.

Bezpečnostní pokyny a varovná upozornění

▶ Působení velkého tepla při vaření na plynové varné zóně může poškodit odsávač par.

- Plynovou varnou zónu nikdy nenechte hořet, aniž by na ní bylo varné nádobí. I při sundání varného nádobí na krátkou chvíli plynovou varnou zónu vypněte.
- Volte varné nádobí odpovídající velikosti varné zóny.
- Nastavte plamen tak, aby v žádném případě nepřesahoval varné nádobí.
- Zabraňte nadměrnému zahřátí varného nádobí (např. při vaření na pánvi wok).

▶ Kondenzační voda může vést k poškození odsávače par korozí. Když používáte varnou zónu, vždy zapněte odsávač par, aby se nemohl hromadit kondenzát.

▶ Usazený tuk a nečistoty narušují funkci odsávače par. Odsávač par nikdy nepoužívejte bez tukových filtrů, abyste zajistili čištění výparů z vaření.

▶ Pokud nebude čištění provedeno dle pokynů v tomto návodu k obsluze, hrozí nebezpečí požáru.

▶ Pamatujte na to, že se odsávač par při vaření může silně zahřát teplem stoupajícím nahoru.

Pláště a tukových filtrů se dotýkejte až po vychladnutí odsávače par.

Odborná instalace

▶ Povšimněte si u svého přístroje na vaření údajů výrobce, zda je povolen jeho provoz v kombinaci s odsavačem par.

▶ Pro upevnění odsavače par je nutno dbát údajů v kapitole „Instalace“.

▶ Odsávač par se nesmí montovat nad topeniště na tuhá paliva.

▶ Jestliže je vzdálenost mezi vařičem a odsavačem par příliš malá, může se odsavač par poškodit.

Pokud výrobce vařiče nespecifikuje větší bezpečnostní vzdálenosti, je mezi vařičem a spodní hranou odsavače par nutno respektovat vzdálenosti uvedené v kapitole „Instalace“.

Pokud jsou pod odsavačem par provozovány různé vařiče, pro něž platí rozdílné bezpečnostní vzdálenosti, je nutno respektovat největší uvedenou bezpečnostní vzdálenost.

Bezpečnostní pokyny a varovná upozornění

- ▶ Součásti mohou mít ostré hrany a vést ke zranění. Při montáži noste rukavice poskytující ochranu proti pořezání.
- ▶ Instalované odtahové potrubí musí být tvořeno pouze trubkami nebo hadicemi z nehořlavých materiálů. Jsou k dostání ve specializovaných prodejnách nebo u servisní služby.
- ▶ Odtah nesmí být veden ani do používaného kouřového nebo odtahového komínu, ani do šachty, která slouží k ventilaci instalačních místností s topeništi.
- ▶ Má-li být odtah zaveden do nepoužívaného kouřového nebo odtahového komínu, respektujte úřední předpisy.

Čištění a ošetřování

- ▶ Pára z parního čisticího zařízení se může dostat k součástem pod napětím a vyvolat zkrat. Na čištění odsavače par nikdy nepoužívejte parní čisticí zařízení.

Příslušenství a náhradní díly

- ▶ Používejte výhradně originální příslušenství Miele. Pokud budou namontovány nebo vestavěny jiné díly, zaniká veškerá záruka nebo ručení poskytované společností Miele.
- ▶ Pouze u originálních náhradních dílů Miele garantuje, že budou splňovat bezpečnostní požadavky. Vadné díly smíte nahradit jen originálními náhradními díly.
- ▶ Miele Vám poskytuje až 15letou, nejméně však 10letou záruku dodání náhradních dílů pro zachování funkčnosti po skončení sériové výroby Vašeho odsavače par.

Likvidace obalu

Obal slouží k manipulaci a chrání přístroj před poškozením během přepravy.

Obalové materiály byly zvoleny s přihlédnutím k aspektům ochrany životního prostředí a k možnostem jejich likvidace a obecně jsou recyklovatelné.

Vrácení obalů do materiálového cyklu šetří suroviny. Využívejte sběrná místa cenných materiálů a možnosti vrácení. Přepravní obaly odebere zpět Váš specializovaný prodejce Miele.

Likvidace starého přístroje

Elektrické a elektronické přístroje často obsahují cenné materiály. Obsahují také určité látky, směsi a díly, které byly nutné pro jejich funkci a bezpečnost.

V domovním odpadu a při neodborném nakládání mohou poškodit lidské zdraví a životní prostředí. Svůj starý přístroj proto v žádném případě nedávejte do domovního odpadu.



Místo toho využijte oficiální sběrná a vratná místa pro bezplatné odevzdávání a využitkování elektrických a elektronických přístrojů zřízená obcemi, prodejci nebo společnostmi Miele. Podle zákona jste sami zodpovědní za vymazání případných osobních údajů na likvidovaném starém přístroji. Ze zákona máte povinnost vyjmout a přitom nezničit staré baterie a staré akumulátory, které nejsou pevně uzavřené v přístroji, a lampy, které lze vyjmout bez zničení. Zanechte je do vhodné sběrný, kde je můžete bezplatně odevzdat. Postarejte se prosím o to, aby byl Váš starý přístroj až do doby odvezení uložen mimo dosah dětí.

Vrácení starých baterií a starých akumulátorů

Elektrické a elektronické přístroje často obsahují baterie a akumulátory, které se ani po upotřebením nesmí dostat do domovního dopadu. Podle zákona máte povinnost vyjmout staré baterie a staré akumulátory, které v přístroji nejsou pevně uzavřené, a zanechat je do vhodné sběrný (např. v obchodním domě), kde je můžete bezplatně odevzdat. Izolujte kovové kontakty přelepením lepicí páskou, abyste zabránili zkratu. Baterie a akumulátory mohou obsahovat látky, které mohou škodit lidskému zdraví a životnímu prostředí.

Značky na baterii příp. akumulátoru poskytují další informace: například lithiové mají označení „Li-ion“. Přeškrtnutá popelnice znamená, že baterie a akumulátory v žádném případě nesmíte odhazovat do domovního odpadu. Musíme Vás upozornit také na následující: Pokud je přeškrtnutá popelnice označena jednou nebo několika z uvedených chemických značek, obsahují olovo (Pb), kadmium (Cd) nebo rtuť (Hg).



Staré baterie a staré akumulátory obsahují důležité suroviny a lze je recyklovat. Oddělený sběr starých baterií a starých akumulátorů usnadňuje jejich zpracování a recyklaci.

Seznámení

Popis odsavače par

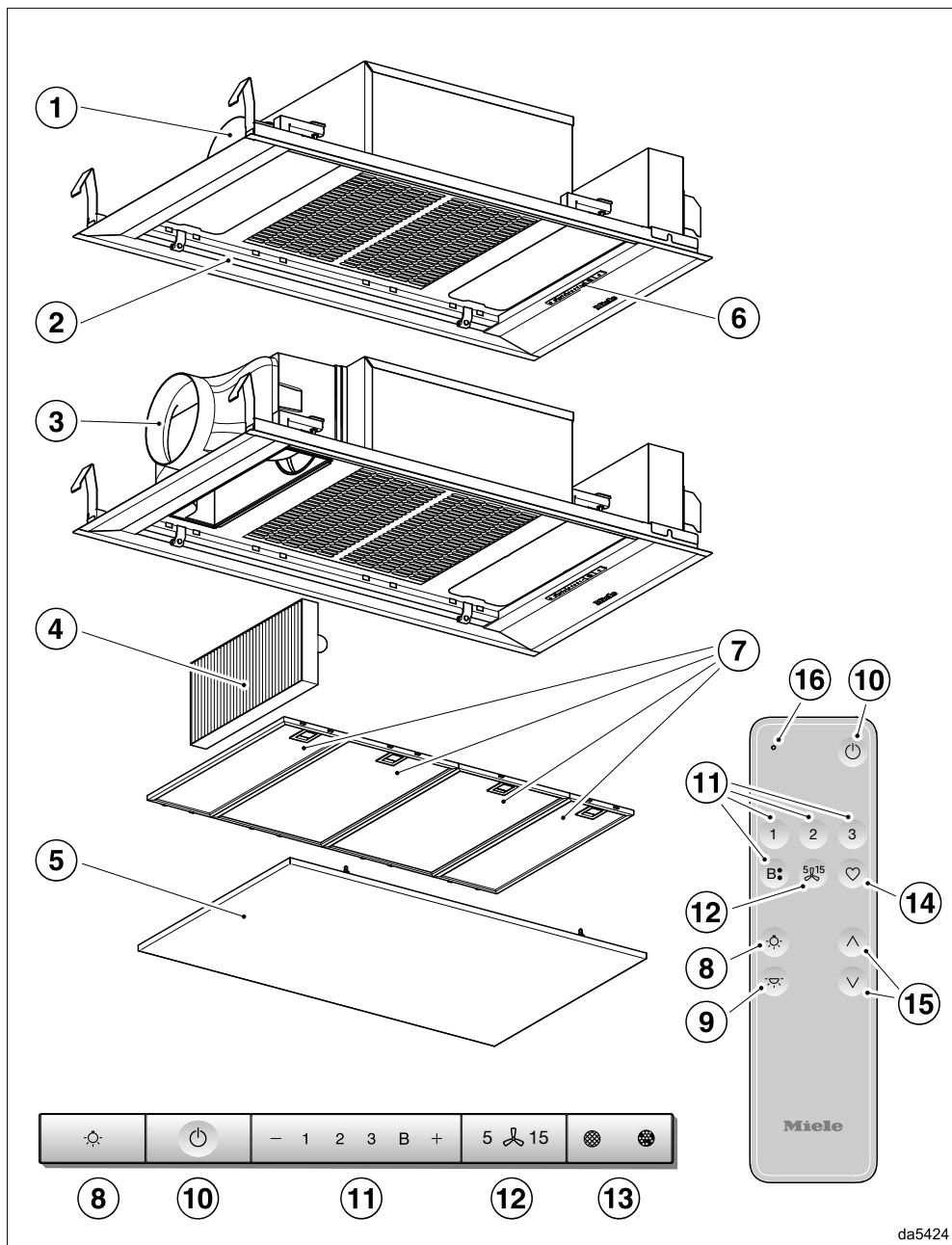

da5424

- ① Přípojka odtahu
Odtah lze vyvést alternativně doleva, dozadu nebo dopředu.
- ② osvětlení varné desky
- ③ Výstup vzduchu při cirkulačním provozu
- ④ pachový filtr
Jednorázově použitelný nebo regenerovatelný pachový filtr
Příslušenství k dokoupení pro cirkulační provoz
- ⑤ panel pro postranní odsávání
- ⑥ ovládací prvky
- ⑦ tukový filtr
- ⑧ tlačítko pro zapínání a vypínání osvětlení varné desky
- ⑨ tlačítko bez funkce
- ⑩ tlačítko pro zapínání a vypínání ventilátoru
- ⑪ tlačítka pro nastavení výkonu ventilátoru
- ⑫ tlačítko pro funkci doběhu
- ⑬ tlačítko pro počítadla provozních hodin
- ⑭ tlačítko bez funkce
- ⑮ tlačítka bez funkce
- ⑯ kontrolka

Příslušenství

Tukové filtry a panel

Panel pro odsávání v krajích a opakovaně použitelné kovové tukové filtry v přístroji zachycují pevné částice kuchyňských výparů (mastnotu, prach apod.) a brání tak znečištění odsavače par.



Nebezpečí požáru

Mastnotou nasycené tukové filtry jsou hořlavé.

Čistěte tukové filtry v pravidelných intervalech.

Silně znečištěné tukové filtry snižují sací výkon a vedou k většímu znečištění odsavače par a kuchyně.

Pachový filtr

Při cirkulačním provozu a cirkulačním provozu Plug&Play se musí navíc k tukovým filtrům používat pachový filtr. Váže pachové látky vznikající při vaření.

Pachový filtr je k dostání jako příslušenství k dokoupení. K dispozici jsou pachové filtry, které musí být po uplynutí doby provozu vyměněny, a pachové filtry, které jsou regenerovatelné.

Osvětlení varných zón

Osvětlení varných zón můžete zapínat a vypínat nezávisle na ventilátoru.

Seznámení

Funkce

Odtahový provoz



Nasátý vzduch se čistí tukovými filtry a je odváděn z budovy.

Cirkulační provoz

(s pachovým filtrem jako příslušenstvím k dokoupení, viz „Technické údaje“)



Nasávaný vzduch je čištěn tukovými filtry a navíc pachovým filtrem. Potom je vzduch přiváděn zpět do kuchyně.

Cirkulační provoz Plug&Play

Nasávaný vzduch je čištěn tukovými filtry a navíc pachovým filtrem. Potom je vzduch veden zpět do kuchyně, aniž prochází vzduchovým potrubím skrz strop. Pověšměte si k tomu kapitoly „Instalace“.

Stupně výkonu ventilátoru

Pro mírnou až silnou tvorbu výparů, zápachů nebo tepla máte k dispozici stupně výkonu **1** až **3**.

S narůstající tvorbou výparů, zápachů nebo tepla zvýšte stupeň výkonu.

Pro dočasnou velmi silnou tvorbu výparů, zápachů nebo tepla, např. při osmahnutí, je Vám k dispozici intenzivní stupeň **B**. Intenzivní stupeň se po 5 minutách automaticky přepne dolů.

Funkce doběhu

Funkce doběhu se postará o automatické vypnutí ventilátoru po předvolené době.

Vzduch v kuchyni se po vaření vyčistí od zbývajících výparů a zápachů. Vyhnete se zbytkům v odsavači par a z nich vznikajících zápachů.

Počítadla provozních hodin

Odsavač par zaznamenává čas, po který je v provozu.

Když svítí symbol tukového filtru , musíte vyčistit tukové filtry.

Když svítí symbol pachového filtru , musíte pachový filtr vyměnit nebo regenerovat, pokud je pro to vhodný.

Intervaly počítadel provozních hodin můžete přizpůsobit svým kuchařským zvyklostem.

Pokud odsavač par provozujete v odtahovém režimu, deaktivujte počítadlo provozních hodin pachového filtru.

daif0494a

daif0494b

Miele@home

Odsavač par můžete zapojit do své domácí WiFi sítě a pomocí aplikace Miele ovládat svým mobilním koncovým zařízením.

Pokud je i Vaše varná deska Miele zapojená do domácí WiFi sítě, je automaticky aktivovaná funkce Con@ctivity.

Con@ctivity

Pomocí funkce Con@ctivity je odsavač par ovládán automaticky v závislosti na varné desce. Předpokladem je, že odsavač par i varná deska Miele jsou zapojeny do domácí WiFi sítě nebo disponují přímým WiFi připojením.

Odsavač par můžete také během automatického provozu kdykoli ovládat ručně.

Řízení výkonu

Odsavač par je vybavený řízením výkonu. Řízení výkonu slouží k úspoře energie. Zajišťuje, aby se ventilátor automaticky přepínal dolů a vypínalo se osvětlení.

- Jestliže je zvolený intenzivní stupeň ventilátoru, po 5 minutách se automaticky přepne dolů na stupeň 3.
- Ze stupňů výkonu 3, 2 nebo 1 se po 2 hodinách provede přepnutí dolů o jeden stupeň a pak dojde v 30minutových krocích k vypnutí.
- Zapnuté osvětlení varných míst se po 12 hodinách automaticky vypne.



Uvedení do provozu

Nastavení se provádějí na ovládacím panelu odsavače par, nikoli na dálkovém ovladači.



Volba odtahového nebo cirkulačního provozu

Odsavač par je vhodný pro odtahový i cirkulační provoz. Výkon ventilátoru se přizpůsobí zvolenému provoznímu způsobu. Z výroby je nastavený cirkulační provoz. Pro odtahový provoz musíte odsavač par přestavit.

Přestavení na odtahový provoz se provádí deaktivací počítadla provozních hodin pachového(ých) filtru(ů).

- Vypněte ventilátor a osvětlení.
- Stiskněte současně tlačítko „+“ a tlačítko provozní hodiny  .

Bliká symbol pachového filtru  a některý údaj ukazatele stupňů ventilátoru.



- Tiskněte tlačítko „+“, dokud nebude blikat údaj **B**.
- Potvrďte postup tlačítkem provozní hodiny  .

Zhasnou všechny kontrolky.

Odtahový provoz je nastavený.

Jestliže potvrzení neprovedete do 4 minut, zůstane zachované staré nastavení.

Aktivace/deaktivace Plug&Play

- Vypněte ventilátor a osvětlení.
- Asi 10 sekund tiskněte tlačítko doběh , dokud nebude svítit **1**.
- Potom postupně stiskněte
 - tlačítko „-“;
 - tlačítko osvětlení  a znovu
 - tlačítko osvětlení .

Když je provoz Plug&Play deaktivovaný, bliká **1 a 3**.

Když je aktivovaný, **1 a 3** trvale svítí.

- Pro aktivaci stiskněte tlačítko „+“.
- 1 a 3** trvale svítí.

- Pro deaktivaci stiskněte tlačítko „-“.
- 1 a 3** blikají.

- Potvrďte postup tlačítkem doběh .

Všechny indikátory zhasnou.

Aktivace funkce Miele@home

Předpoklad:

- WiFi síť
- aplikace Miele
- uživatelský účet u Miele. Uživatelský účet můžete vytvořit přes aplikaci Miele.

Zajistěte, aby v místě instalace Vašeho odsavače par byl dostatečně silný signál Vaší WiFi sítě.

Disponibilita Miele@home

Použití aplikace Miele závisí na dostupnosti Miele@home Services ve Vaší zemi.

Service Miele@home není k dispozici v každé zemi.

Informace k dostupnosti obdržíte na internetové stránce www.miele.com.

Aplikace Miele

Aplikaci Miele si můžete stáhnout zdarma z Apple App Store® nebo Google Play Store™.



Připojení přes App

Připojení k síti můžete vytvořit pomocí Miele App.

- Nainstalujte Miele App na svém mobilním koncovém zařízení.

Pro přihlášení budete potřebovat:

1. Heslo Vaší WiFi sítě
2. Heslo Vašeho odsavače par



U hesla odsavače par se jedná o posledních 9 číslic výrobního čísla, které naleznete na typovém štítku.

Typový štítek najdete, když vyjmete tukové filtry.

- Zahajte přihlašování přístroje v aplikaci. Postupujte podle přihlašovacích kroků.

Když se objeví výzva k aktivaci sítě WiFi odsavače par, postupujte takto:

- Vypněte odsavač par.
- Podržte stisknuté tlačítko „+“.
- Současně stiskněte tlačítko osvětlení .

2 trvale svítí, **3** bliká.

Odsavač par je během následujících 10 minut připravený na připojení.

- Postupujte podle dalších kroků v aplikaci.

Po úspěšném připojení **2** a **3** trvale svítí.

- Potvrďte postup tlačítkem **doběh** .

Odsavač par je nyní možné obsluhovat pomocí aplikace.

Pokud připojení není možné, **2** a **3** blikají nebo je postup stornován.

- Opakujte postup.

Uvedení do provozu

Odhlášení WiFi a dálkového ovladače

Pro navázání nového WiFi spojení nebo spojení s dálkovým ovladačem musíte nejprve zrušit stávající spojení.

S odhlášením se vždy současně odhlásí WiFi a připojený dálkový ovladač.

- Vypněte odsavač par.
- Podržte stisknuté tlačítko „—“.
- Současně stiskněte tlačítko osvětlení .



Při existujícím WiFi připojení trvale svítí **2** a **3**.

Když je přihlášený dálkový ovladač, svítí navíc **B**.

- Stiskněte tlačítko „—“.

2 trvale svítí a **3** bliká.

Po několika sekundách **2** a **3** blikají. Spojení je zrušené.

- Opusťte režim odpojování na odsavači par stisknutím tlačítka doběh ⁵ ¹⁵.
- Stiskněte na dálkovém ovladači současně tlačítka **B** a .

Všechna spojení jsou zrušená. Můžete navázat nové spojení.

Aktivace funkce Con@ctivity

Aktivace Con@ctivity 3.0 přes domácí WiFi síť

Předpoklad:

- domácí WiFi síť
- varná deska Miele podporující WiFi

- Zapojte odsavač par a svoji varnou desku do domácí WiFi sítě (viz odstavec „Vytvoření Miele@home“).

Funkce Con@ctivity se aktivuje automaticky.

Aktivace funkce Con@ctivity 3.0 přes přímé WiFi připojení

Alternativně k zapojení do domácí sítě můžete mezi varnou deskou a odsavačem par navázat přímé spojení.

Předpoklad:

- varná deska Miele podporující WiFi

- Vypněte odsavač par.
- Podržte stisknuté tlačítko „+“.
- Současně stiskněte tlačítko „—“.

2 trvale svítí, **3** bliká.

Odsavač par je během následujících 2 minut připravený na připojení.

- Spusťte WiFi připojování na varné desce. Informace k tomu najdete v návodu k obsluze varné desky.

Po úspěšném připojení **2** a **3** trvale svítí.

- Opusťte režim připojování na odsavači par stisknutím tlačítka doběh ⁵ ¹⁵.

Funkce Con@ctivity je nyní aktivovaná.

Pokud existuje přímé spojení přes WiFi, varná deska a odsavač par nemohou být zapojeny do domácí sítě. Pokud by to později bylo žádoucí, je nejprve třeba zrušit přímé spojení přes WiFi mezi varnou deskou a odsavačem par (viz odstavec „Odhlášení WiFi“).

Opakování připojení

Pokud není možné připojení, blikají údaje **2** a **3** nebo odsavač par stornuje postup.

- Zrušte připojení na odsavači par (viz odstavec „Odhlášení WiFi“) a na varné desce.
- Zopakujte připojení.

Příprava dálkového ovladače

- Nasad'te do dálkového ovladače baterie, viz kapitola „Čištění a ošetřování“, odstavec „Vložení/výměna baterií“.

Přihlášení dálkového ovladače

- Podržte na odsavači par asi 10 sekund stisknuté tlačítko „+“.

2 trvale svítí, **3** bliká.

- Tiskněte na dálkovém ovladači současně tlačítka **1** a **3**, dokud nebude červeně blikat kontrolka.

Spustí se přihlašování.

Po úspěšném přihlášení kontrolka krátce zeleně zabliká.

Na odsavači par trvale svítí **2** a **3**.

- Potvrďte postup na odsavači par tlačítkem **doběh** .

Pokud přihlášení nebylo úspěšné, **2** a **3** blikají.

- V takovém případě postup zopakujte.

Odhlášení dálkového ovladače

- Pro odhlašování respektujte kapitulu „Uvedení do provozu“, odstavec „Odhlášení WiFi a dálkového ovladače“.

Ovládání (automatické)

Vaření na elektrické varné desce s funkcí Con@ctivity

- Zapněte varnou zónu na libovolný stupeň.

Zapne se osvětlení varných zón.

Po několika sekundách se zapne ventilátor, napřed krátce na stupni **2**, pak na stupni **1**.

Během vaření odsavač par automaticky volí potřebný stupeň ventilátoru. Stupeň výkonu ventilátoru se řídí počtem zapnutých varných zón a zvolenými stupni vaření.

Odsavač par reaguje se zpožděním. Tím se bere ohled na to, aby změna stupně výkonu na varné desce nevedla bezprostředně k menšímu nebo většímu množství výparů.

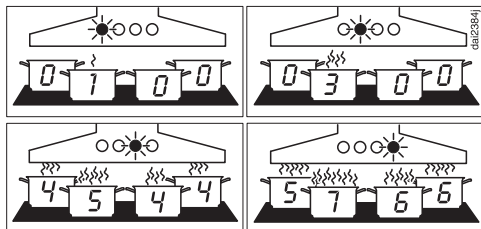

Příklady stupňů výkonu **1** až **5**

- Po vaření vypněte všechny varné zóny.

Ventilátor odsavače par se v průběhu následujících minut postupně přepíná dolů a nakonec se vypne.

Tím se vzduch v kuchyni vyčistí od zbývajících výparů a zápachů.

Po dalších 30 sekundách se vypne osvětlení varných zón.

Smažení s funkcí Con@ctivity

- Například pro zahřátí varného nádobí před osmahnutím zapnete varné místo na nejvyšší stupeň. Asi po 10 sekundách až 4 minutách je přepnete na nižší stupeň (60 sekund až 5 minut u varné desky Highlight).

Odsavač par rozpozná smažení.

Odsavač par se zapne a po přepnutí varné desky dolů se přepne na stupeň ventilátoru 3, na kterém setrvá po dobu asi 5 minut.

Potom je stupeň ventilátoru určován opět funkcí Con@ctivity.

Můžete také předčasně ručně zvolit jiný stupeň ventilátoru.

Vaření na plynové varné desce s funkcí Con@ctivity

- Zapněte varnou zónu na libovolný stupeň.

Zapne se osvětlení varných zón.

Po několika sekundách se zapne ventilátor na stupni **2**.

Nezávisle na zvoleném stupni vaření zůstane ventilátor na stupni **2**.

- Po vaření vypněte všechny varné zóny.

Aktivuje se funkce doběhu. Svítí **5** tlačítka doběh ⁵ ¹⁵.

Po 5 minutách se vypne ventilátor a osvětlení varné desky.

Tím se vzduch v kuchyni vyčistí od zbývajících výparů a zápachů.

Dočasné opuštení automatického provozu

Automatický provoz můžete dočasně opustit:

- zvolte ručně jiný stupeň ventilátoru, nebo
- vypněte ručně odsavač par, nebo
- aktivujte funkci doběhu 5U^{15} , nebo
- proveďte obsluhu osvětlení varných zón (jen v kombinaci s plynovou varnou deskou).

Vypnete-li ventilátor při provozu Plug&Play manuálně, bude dobíhat na stupni **1** (viz kapitola „Obsluha (manuální provoz)“, odstavec „Vypnutí ventilátoru“).

Návrat do automatického provozu

V kombinaci s elektrickou varnou deskou:

- odsavač par není po ruční volbě stupně ventilátoru asi 5 minut obsluhován, nebo
- ručně zvolený stupeň ventilátoru opět odpovídá automatickému, nebo
- ventilátor odsavače par a varná deska byly nejméně 30 sekund vypnuté. Při příštím zapnutí varné desky se znovu spustí automatický provoz.

V kombinaci s plynovou varnou deskou:

- Ventilátor odsavače par a varná deska byly nejméně 30 sekund vypnuté. Při příštím zapnutí varné desky se znovu spustí automatický provoz.

Opuštění automatického provozu pro celý postup vaření

- Zapněte ventilátor **před** varnou deskou.

Con@ctivity je deaktivovaná až do vypnutí odsavače par.

Jestliže odsavač par a varná deska byly po vaření nejméně 30 sekund vypnuté, při příštím zapnutí varné desky se opět spustí automatický provoz.

Ovládání (ruční)

Vaření bez funkce Con@ctivity (manuální provoz)

Jestliže jsou splněny následující předpoklady, je třeba ovládat odsavač par manuálně:

- Není aktivovaná funkce Con@ctivity.
- Dočasně jste deaktivovali funkci Con@ctivity (viz kapitola „Obsluha (automatický provoz)“, odstavec „Dočasné opuštění automatického režimu“).

Zapnutí ventilátoru

- Stiskněte vypínač .

Ventilátor se zapne na stupni **2**.





Volba stupně výkonu

- Zvolte požadovaný stupeň výkonu na odsavači par tlačítka „-“ a „+“ nebo na dálkovém ovladači tlačítka **1**, **2**, **3** a **B**.

Přepnutí intenzivního stupně dolů

Ventilátor se po 5 minutách automaticky přepne dolů na stupeň **3**.

Volba doby doběhu

- Po vaření stiskněte při zapnutém ventilátoru tlačítko doběh ⁵**15**:
 - jedenkrát: ventilátor se vypne po 5 minutách (svítí **5**).
 - dvakrát: ventilátor se vypne po 15 minutách (svítí **15**).
 - Když tlačítko doběh ⁵**15** stisknete znovu, zůstane ventilátor zapnutý (⁵**15** zhasne).

Vypnutí ventilátoru

- Vypněte ventilátor tlačítkem zap./vyp. .

Zhasne symbol .

Doběh při provozu Plug&Play

Vypnete-li ventilátor při provozu Plug&Play, bude dobíhat na stupni **1**.

Doběh zajišťuje odvětrání stropu po vaření.

V závislosti na naposledy aktivním stupni ventilátoru trvá doběh 2 až 30 minut.

Ventilátor můžete během doběhu ihned vypnout tlačítkem **1** nebo tlačítkem zap./vyp. .

Tato funkce nezávisí na funkci doběhu ⁵**15**.

Zapnutí/vypnutí osvětlení varných zón

- Pro zapnutí a vypnutí stiskněte tlačítko osvětlení .



Nastavení se provádějí na ovládacím panelu odsavače par, nikoli na dálkovém ovladači.

Intervaly počítadla provozních hodin tukových filtrů

Z výroby je nastavený interval čištění 30 hodin.

- Kratší interval 20 hodin je účelný, jestliže hodně smažíte a fritujete.
- Když vaříte jen příležitostně, je rovněž účelný kratší interval. Zabrání se tím ztvrdnutí nahromaděného tuku a ztíženému čištění.
- Delší interval 40 nebo 50 hodin zvolte, když pravidelně vaříte s velmi malým množstvím tuku.

Změna intervalů počítadla provozních hodin tukových filtrů

- Vypněte ventilátor a osvětlení.
- Stiskněte současně tlačítko doběh  a tlačítko provozní hodiny .

Bliká symbol tukového filtru  a některý údaj ukazatele stupňů ventilátoru.

Údaje **1** až **B** indikují nastavený čas:

| | |
|---------------------|----------|
| Údaj 1 | 20 hodin |
| Údaj 2 | 30 hodin |
| Údaj 3 | 40 hodin |
| Údaj B | 50 hodin |

- Stisknutím tlačítka „-“ zvolte kratší dobu provozu, stisknutím tlačítka „+“ delší.
- Potvrďte postup tlačítkem provozní hodiny .

Všechny indikátory zhasnou.

Jestliže potvrzení neprovedete do 4 minut, zůstane zachované staré nastavení.

Intervaly počítadla provozních hodin pachového filtru

Z výroby je nastavený interval 180 hodin.

- Pokud často vaříte intenzivně vonící pokrmy, doporučujeme zkrátit interval na 120 hodin.
- Pokud jen málo vaříte intenzivně vonící pokrmy, můžete interval prodloužit na 240 hodin.

Změna/deaktivace intervalů počítadla provozních hodin pachového filtru

- Vypněte ventilátor a osvětlení.
- Stiskněte současně tlačítko „+“ a tlačítko provozní hodiny .

Bliká symbol pachového filtru  a některý údaj ukazatele stupňů ventilátoru.

Údaje **1** až **B** indikují nastavený čas:

| | |
|---------------------|--------------|
| Údaj 1 | 120 hodin |
| Údaj 2 | 180 hodin |
| Údaj 3 | 240 hodin |
| Údaj B | deaktivováno |

- Stisknutím tlačítka „+“ nebo „-“ zvolte požadovanou dobu.
- Potvrďte postup tlačítkem provozní hodiny .

Zhasnou všechny kontrolky.

Jestliže potvrzení neprovedete do 4 minut, zůstane zachované staré nastavení.



Deaktivace/aktivece systému řízení výkonu

Uvědomte si, že deaktivace může vést ke zvýšené spotřebě elektrické energie.

- Vypněte ventilátor a osvětlení.
- Asi 10 sekund stiskněte tlačítko doběh , dokud nebude svítit **1**.

Úprava nastavení

■ Potom postupně stiskněte

- tlačítko osvětlení ,
- tlačítko „-“ a opět
- tlačítko osvětlení .

Když je aktivovaný systém řízení výkonu, trvale svítí **1** a **B**.

Když je deaktivovaný, **1** a **B** blikají.

■ Pro deaktivaci systému řízení výkonu stiskněte tlačítko „-“.

1 a **B** blikají.

■ Pro aktivaci stiskněte tlačítko „+“.

1 a **B** trvale svítí.

■ Potvrďte postup tlačítkem doběh ⁵ ¹⁵.

Bezpečnostní vypínání

Když je řízení výkonu deaktivované, zapnutý odsávač par se po 12 hodinách automaticky vypne (ventilátor a osvětlení varných zón).

■ Pro opětovné zapnutí stiskněte tlačítko zap./vyp. nebo tlačítko osvětlení .

Tipy pro úsporu energie

Tento odsávač par pracuje velmi účinně a energeticky úsporně. Následující opatření Vás podporují při úsporném používání:

- Při vaření se postarejte o dobré odvětrání kuchyně. Jestliže při odtažovém provozu neproudí dostatek vzduchu, odsávač par nepracuje účinně a dochází ke zvýšení provozních hluků.
 - Vařte s co nejmenším stupněm vaření. Málo výparů z vaření znamená nízký stupeň výkonu na odsávači par a tím menší spotřebu energie.
 - V pravidelných intervalech čistěte nebo vyměňujte filtry. Silně znečištěné filtry snižují výkon, zvyšují nebezpečí požáru a představují hygienické riziko.
- Využívejte funkci Con@ctivity. Odsávač par se bude zapínat a vypínat automaticky. Odsávač par zvolí optimální stupeň výkonu pro aktuální stav vaření a zajistí tak nízkou spotřebu energie.
 - Pokud odsávač par obsluhujete manuálně, dbejte následujícího:
 - Vyzkoušejte na odsávači par zvolený stupeň výkonu. Většinou stačí nízký stupeň výkonu. Intenzivní stupeň využijte jen tehdy, když je to nutné.
 - Při velkém množství výparů z vaření přepněte včas na vysoký provozní stupeň. To je účinnější než se dlouhým provozem odsávače par pokoušet zachytit výpary z vaření, které jsou již po celé kuchyni.
 - Dbejte na to, abyste odsávač par po vaření opět vypnuli. Má-li se vzduch v kuchyni po vaření vyčistit od výparů a zápachů, které v něm ještě zůstaly, využijte funkci doběhu. Po zvolené době doběhu se ventilátor automaticky vypne.

Čištění a ošetřování

⚠ Před každou údržbou a ošetřováním odpojte odsavač par od elektrické sítě (viz kapitola „Bezpečnostní pokyny a varovná upozornění“).

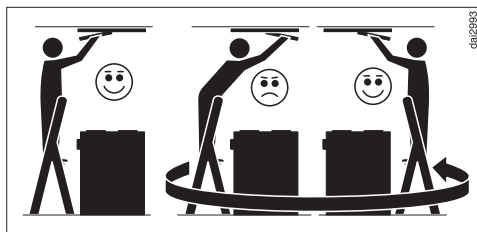

⚠ Při čištění odsavače par dbejte následujícího:
Používejte stabilní žebřík.
Dbejte na to, abyste na žebříku stáli bezpečně.
Nenaklánějte se nad varnou desku a neopírejte se o ni.
Nestoupejte na pracovní plochu nebo varnou desku.

Čištění pláště

- Vyčistěte všechny povrchy a ovládací prvky houbovou utěrkou, prostředkem na ruční mytí a teplou vodou.
- Vyměňte tukové filtry a vyčistěte usazenou masnotu z přístupných částí pláště. Tím předejdete nebezpečí požáru.
- Povrchy pak osušte měkkou utěrkou.
- Nerezové plochy můžete kromě toho vyčistit neabrazivním čisticím prostředkem na nerez (není vhodný na tlačítka).
Aby se zabránilo rychlému opětovnému znečištění, doporučuje se ošetření ošetřujícím prostředkem na nerez (k dostání u Miele).

Informace k čištění pláště

Nevhodné čisticí prostředky mohou poškodit povrchy.
Nepoužívejte žádný z těchto čisticích prostředků:

- čisticí prostředky obsahující sodu, kyseliny, chloridy nebo rozpouštědla
- drhnutí čisticí prostředky jako například prášek na drhnutí, tekutý písek, odírací houbičky nebo upotřebené houbičky, které ještě obsahují zbytky prostředků na drhnutí

Čištění barevných částí pláště způsobí jemné škrábance na povrchu, které podle osvětlení místnosti mohou být vidět.

Tukové filtry a panel pro postranní odsávání

Interval čištění panelu a tukových filtrů

Po přednastavené době provozu Vám rozsvícení symbolu tukového filtru  připomene čištění tukových filtrů a panelu.

Čistěte tukové filtry a panel nejméně jednou za 3–4 týdny, i když ještě nebude svítit symbol tukového filtru . Nahromaděná masnota po delší době ztvrdne a znesnadní čištění.

Kondenzační voda na panelu

Na panelu se během vaření vytváří kondenzační voda, která se po vaření odpaří. Vyměňte panel teprve asi 2 hodiny po posledním vaření, aby byla odpařená kondenzační voda a neskapávala.

Vyjmutí panelu a tukových filtrů

! Pokud panel nebo tukový filtr spadne, může to vést k poškození. Při manipulaci držte panel a filtr bezpečně v ruce.

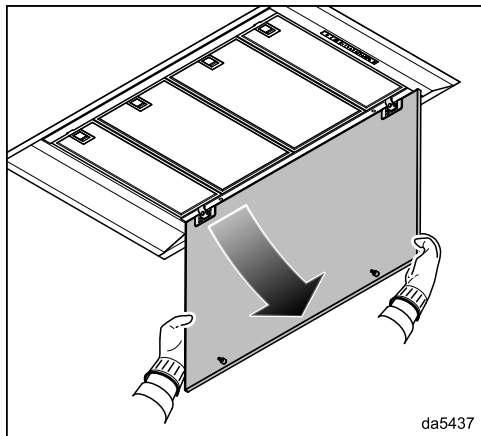

- Vytáhněte panel za přední okraj dolů ze západky a otočte panel dolů.

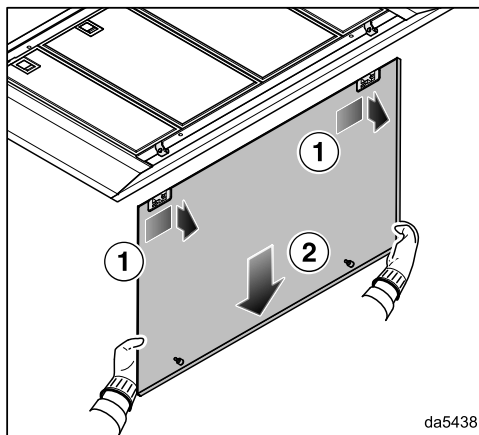

- Posuňte panel trochu doprava a vyjměte ho směrem dozadu.

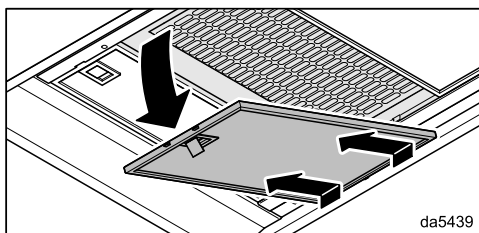

- Uvolněte západku tukového filtru a otočte ho dolů do úhlu asi 45°. Tukový filtr vyhákněte a vyjměte.

Čištění panelu

- Ohledně čištění panelu dbejte pokynů v odstavci „Čištění pláště“.

Čištění a ošetřování

Ruční čištění tukového filtru

- Tukové filtry čistíte kartáčem na nádobí v teplé vodě, do které přidáte jemný prostředek na ruční mytí. Prostředek na ruční mytí nepoužívejte koncentrovaný.
- Po čištění položte tukové filtry na savou podložku, aby uschly.

Informace k ručnímu čištění

Nevhodné čisticí prostředky mohou vést při pravidelném používání k poškození filtračních ploch.

Nepoužívejte žádný z těchto čisticích prostředků:

- čisticí prostředky rozpouštějící vodní kámen
- prášek na drhnutí nebo tekutý písek
- agresivní univerzální čisticí prostředky a spreje na rozpouštění tuků
- sprej na pečicí trouby

Čištění tukových filtrů v myčce nádobí

- Postavte tukové filtry pokud možno svisle do spodního koše. Dbejte na to, aby se mohlo volně pohybovat ostříkovací rameno.
- Používejte běžný čisticí prostředek pro domácnosti.
- Zvolte program s teplotou maximálně 65 °C.

Informace k čištění v myčce nádobí

Tukové filtry se vysokou teplotou mohou např. zdeformovat a jsou pak nepoužitelné. Zvolte program, který nepřekračuje doporučenou teplotu.

Dbejte také pokynů v návodu k obsluze myčky nádobí.

V závislosti na čisticím prostředku může dojít k trvalému zbarvení vnitřních filtračních ploch. Nemá to vliv na funkci tukových filtrů.

Nasazení tukových filtrů

- Nasadte tukové filtry. Dbejte na to, aby při nasazování tukových filtrů směřovala západka ven.

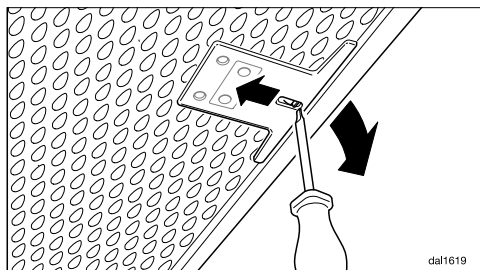

- Pokud tukové filtry nasadíte obráceně, můžete západku uvolnit malým šroubovákem skrz vybrání.

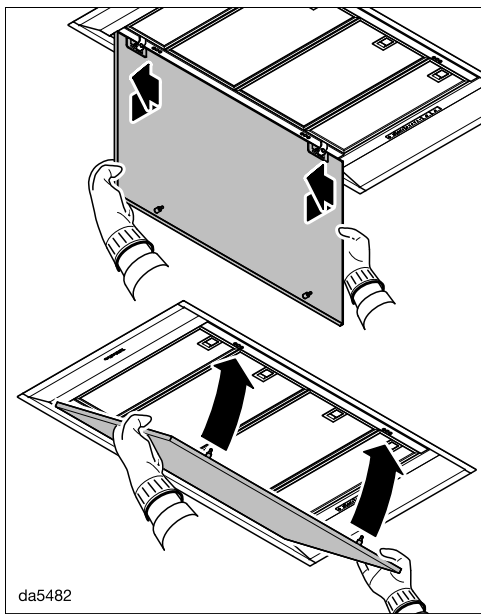

Nasazení panelu



- Zahákněte panel zezadu do pantů a posuňte ho doleva.
- Otočte panel nahoru a zatlačte ho do západek.



Vynulování počítadla provozních hodin tukových filtrů

Po vyčištění musíte tlačítka odsavače par vynulovat počítadlo provozních hodin.

- Při zapnutém ventilátoru tiskněte asi 3 sekundy tlačítka provozní hodiny  , dokud nebude blikat již jen **1**.

Zhasne symbol tukového filtru .

Když budete tukové filtry čistit před uplynutím provozních hodin:

- Tiskněte asi 6 sekund tlačítka provozní hodiny  , dokud nebude blikat již jen **1**.

Výměna tukových filtrů

Pravidelným používáním a čištěním se mohou opotřebovat filtrační plochy, mohou například zkrěhnout.

Když zjistíte poškození, tukové filtry vyměňte.

Tukové filtry si můžete zakoupit přes servisní službu Miele (viz konec tohoto návodu k obsluze) nebo u Vašeho specializovaného prodejce Miele.

Pachové filtry

Interval výměny pachového filtru

Pachový filtr vyměňte vždy, když už dostatečně neváže pachové látky.

Po době provozu 180 hodin Vám rozsvícení symbolu pachového filtru  připomene výměnu pachového filtru.

Doporučujeme vyměnit pachový filtr nejpozději po 6 měsících.

Interval regenerace pachového filtru

Pokud používáte regenerovatelný pachový filtr (Miele DKF ...-R), odpovídá interval intervalu výměny (viz odstavec „Interval výměny pachového filtru“).

Ohledně regenerace dbejte návodu k obsluze pachového filtru.

Nasazení/výměna pachového filtru

- Vyměňte panel a tukové filtry.
- Vyměňte pachový filtr z obalu.

Čištění a ošetřování

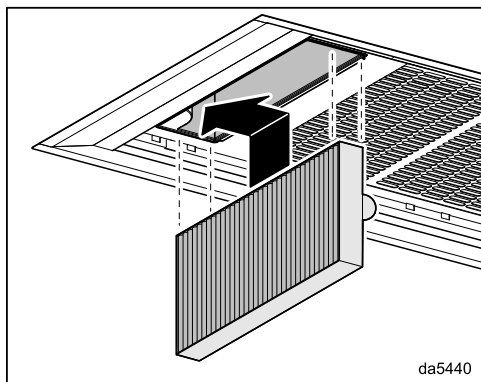

- Nasadíte pachový filtr do šachty a zatláče ho doleva do držáku.
- Nasadíte opět tukové filtry a panel.

Vynulování počítadla provozních hodin pachového filtru

Po výměně nebo regeneraci musíte vynulovat počítadlo provozních hodin.

- Za tím účelem stiskněte při zapnutém ventilátoru dvakrát tlačítko provozní hodiny  a podržte je asi 3 sekundy stisknuté, dokud nebude blikat již jen 1.

Zhasne symbol pachového filtru .

Když budete pachový filtr vyměňovat **před** uplynutím provozních hodin:

- Stiskněte dvakrát tlačítko provozní hodiny  a držte je asi 6 sekund stisknuté, dokud nebude blikat již jen 1.

Likvidace pachového filtru

- Upotřebený pachový filtr zlikvidujte s domovním odpadem.

Dálkový ovladač

Vložení/výměna baterií

Dálkový ovladač vyžaduje 2 baterie, 1,5 V, typ AAA. Baterie jsou přiložené k dálkovému ovladači a před prvním použitím musí být vloženy.

Baterie se musí vyměnit, když se dálkovým ovladačem již nedají volit funkce odsavače par. Když stisknete některé tlačítko, nesvítí již kontrolka na dálkovém ovladači nebo svítí jen slabě.

Funkce odsavače par se však dají i nadále volit na jeho ovládacím panelu.

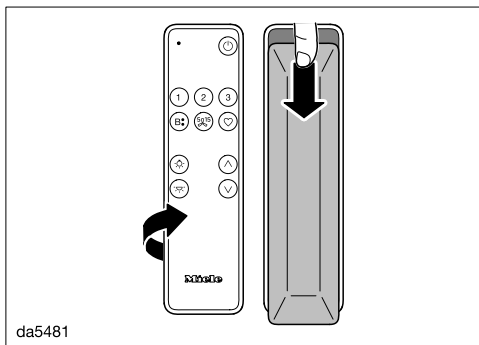

- Posuňte víčko na zadní straně trochu dolů a odejměte je.
- Vložte baterie. Dbejte na správnou polaritu.
- Nasadíte opět víčko a posuňte je nahoru.

Čištění dálkového ovladače

- Povrch čistěte **pouze** vlhkou utěrkou. Nepoužívejte příliš mnoho vody, abyste zabránili vniknutí vlhkosti do pláště.

Na www.miele.com/service obdržíte informace k samostatnému odstranění poruch a k náhradním dílům Miele.

Kontakt při závadách

Při závadách, které nedokážete odstranit sami, podejte prosím zprávu například Vašemu specializovanému prodejci Miele nebo servisní službě Miele.

Servisní službu Miele si můžete vyžádat online na www.miele.com/service. Kontaktní údaje servisní služby Miele najdete na konci tohoto dokumentu.

Servisní služba vyžaduje označení modelu a výrobní číslo (Fabr./SN/Nr.). Oba údaje najdete na typovém štítku.

Umístění typového štítku

Typový štítek najdete, když vyjmete tučkové filtry.

Záruka

Záruční doba činí 2 roky.

Záruční podmínky se řídí platnými právními předpisy. Informace k záručním podmínkám naleznete na www.miele.cz.

Instalace

Před instalací

 Před instalací věnujte pozornost všem informacím v této kapitole a kapitole „Bezpečnostní pokyny a varovná upozornění“.

Odstranění ochranné fólie

Pro ochranu před poškozením při přepravě jsou součásti opláštěny opatřeny ochrannou fólií.

- Před montáží součástí opláštění odstraňte prosím ochrannou fólii. Dá se stáhnout bez dalších pomůcek.

Povlakování panelu

Viditelné plochy panelu pro odsávání v krajích lze pro dekoraci povlakovat. Plochy lze upravit fólií, nalakováním nebo natřením.

Při volbě povlaku myslíte na to, že v důsledku stoupajících výparů z vaření je panel vystavený teplu, vlhkosti a znečištění.

Při provozu nad plynovou varnou deskou se povlakování nedoporučuje z důvodu vysokých teplot.

Povlakování nechte provést odborníky. Čistěte panel a tukové filtry v pravidelných intervalech. Při čištění dbejte pokynů výrobce použitého povlaku.

Za trvanlivost povlaku nepřebírá Miele záruku.

Instalační materiál

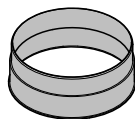

1 přípojka odtahu

pro odtahové potrubí Ø 150 mm

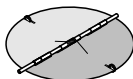

1 zpětná klapka

pro montáž ve vyfukovacím hrdle jednotky motoru (ne při cirkulačním provozu).

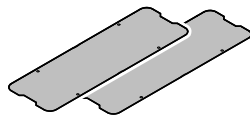

2 horní kryty



8 nýtů

pro upevnění horních krytů.

08565780

08272520

12454670

12623460

Rozměry přístroje

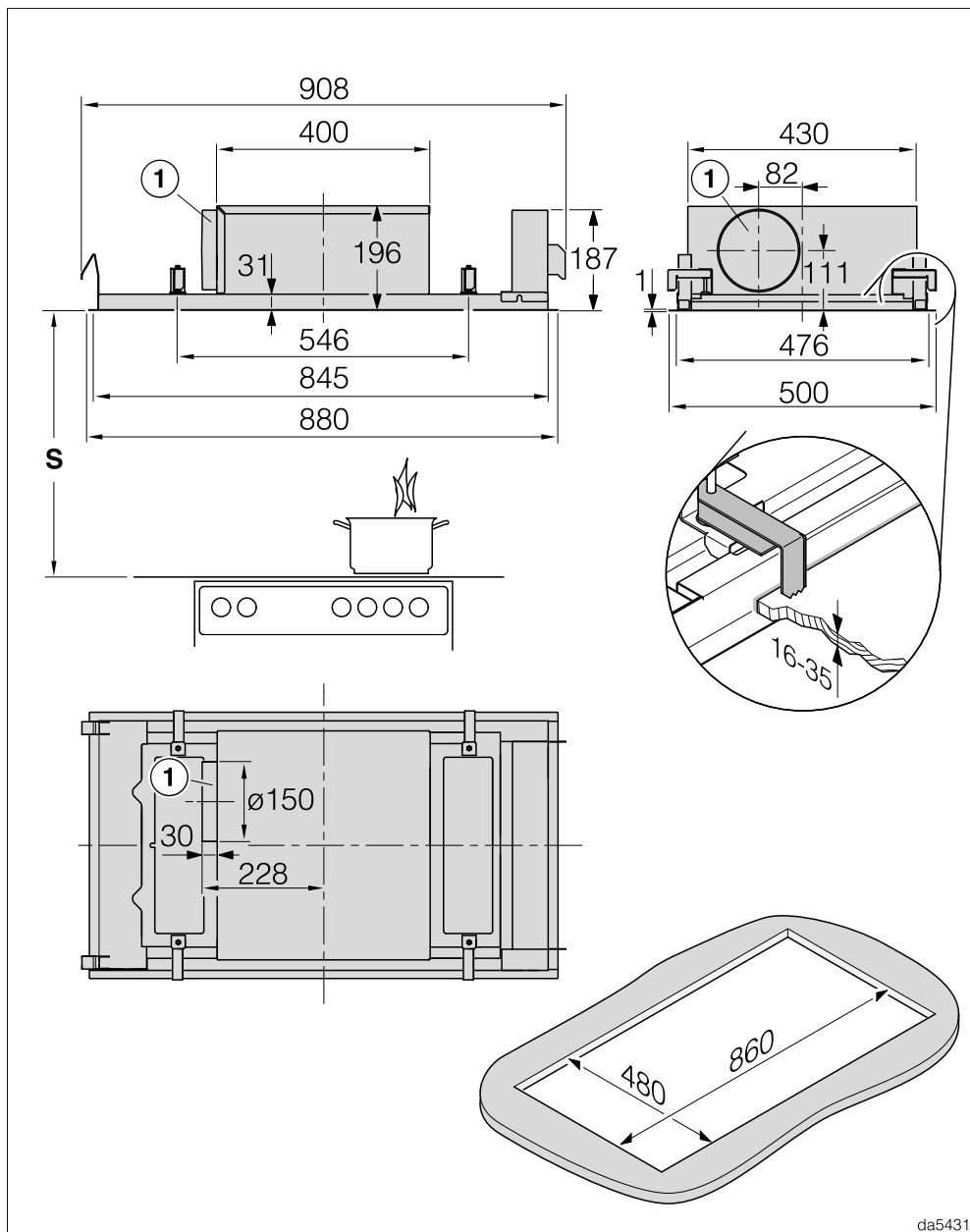

da5431

Instalace

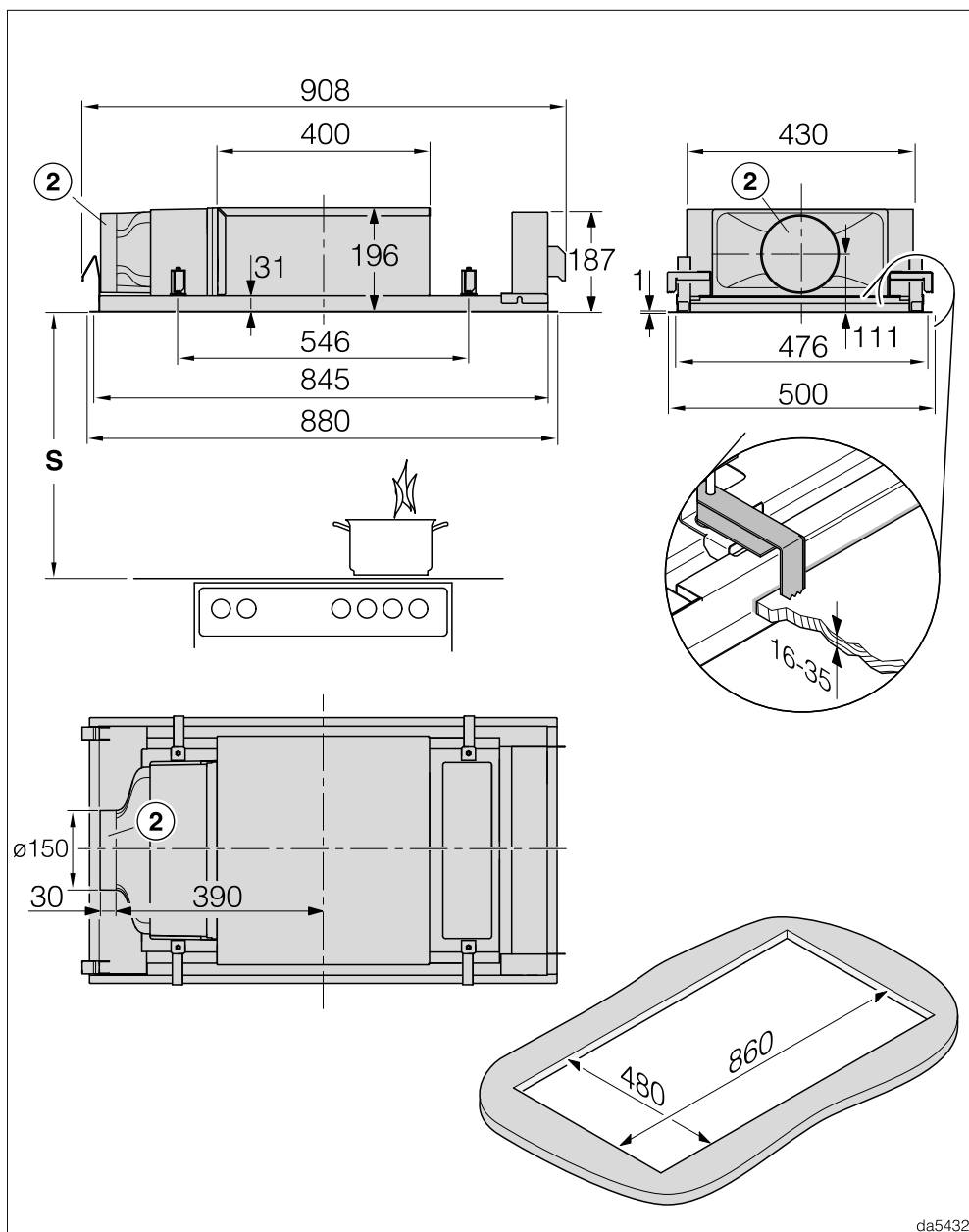

da5432

DAC 2940 v cirkulačním provozu a cirkulačním provozu Plug&Play

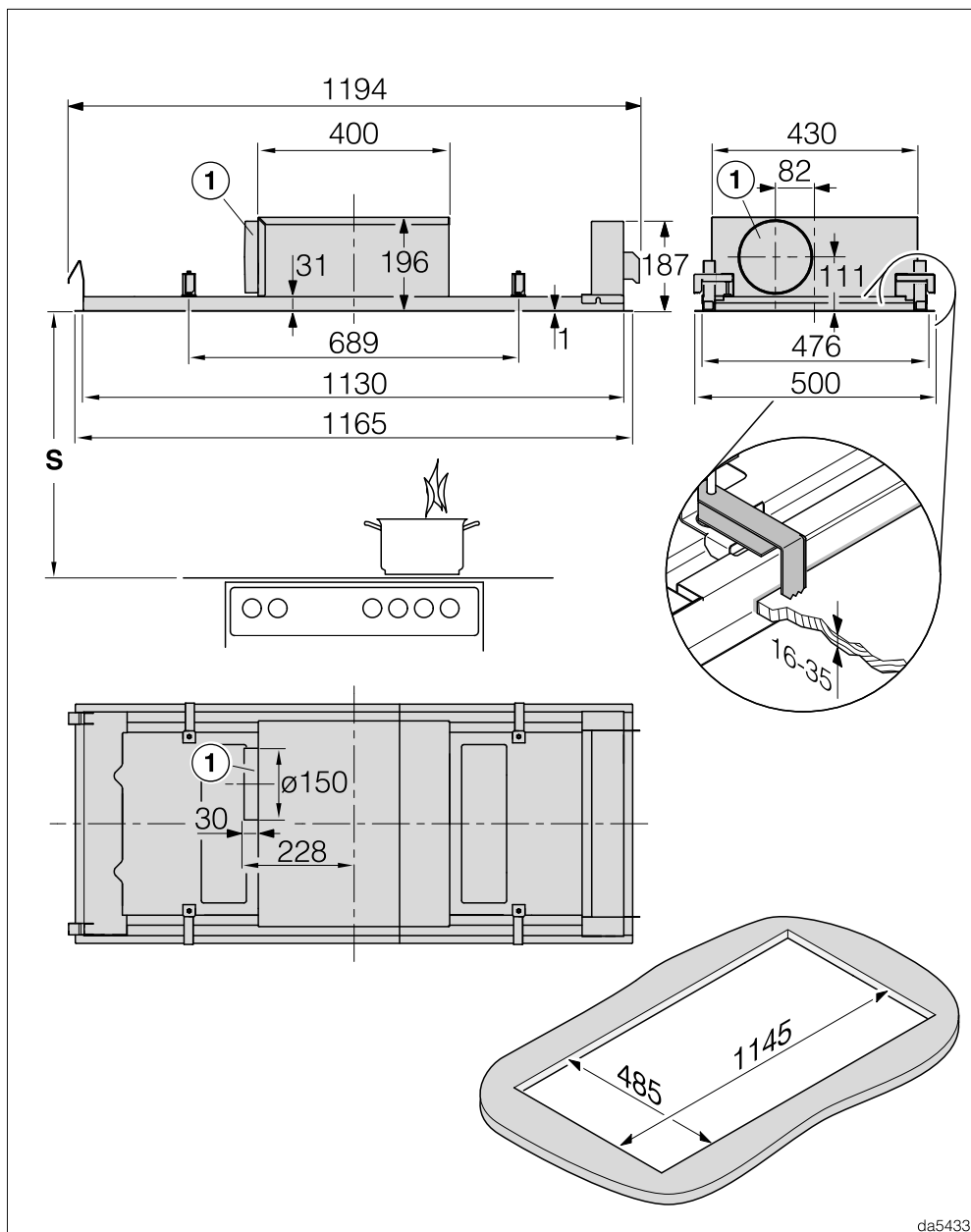

da5433

DAC 2240 v odtahovém provozu

Instalace

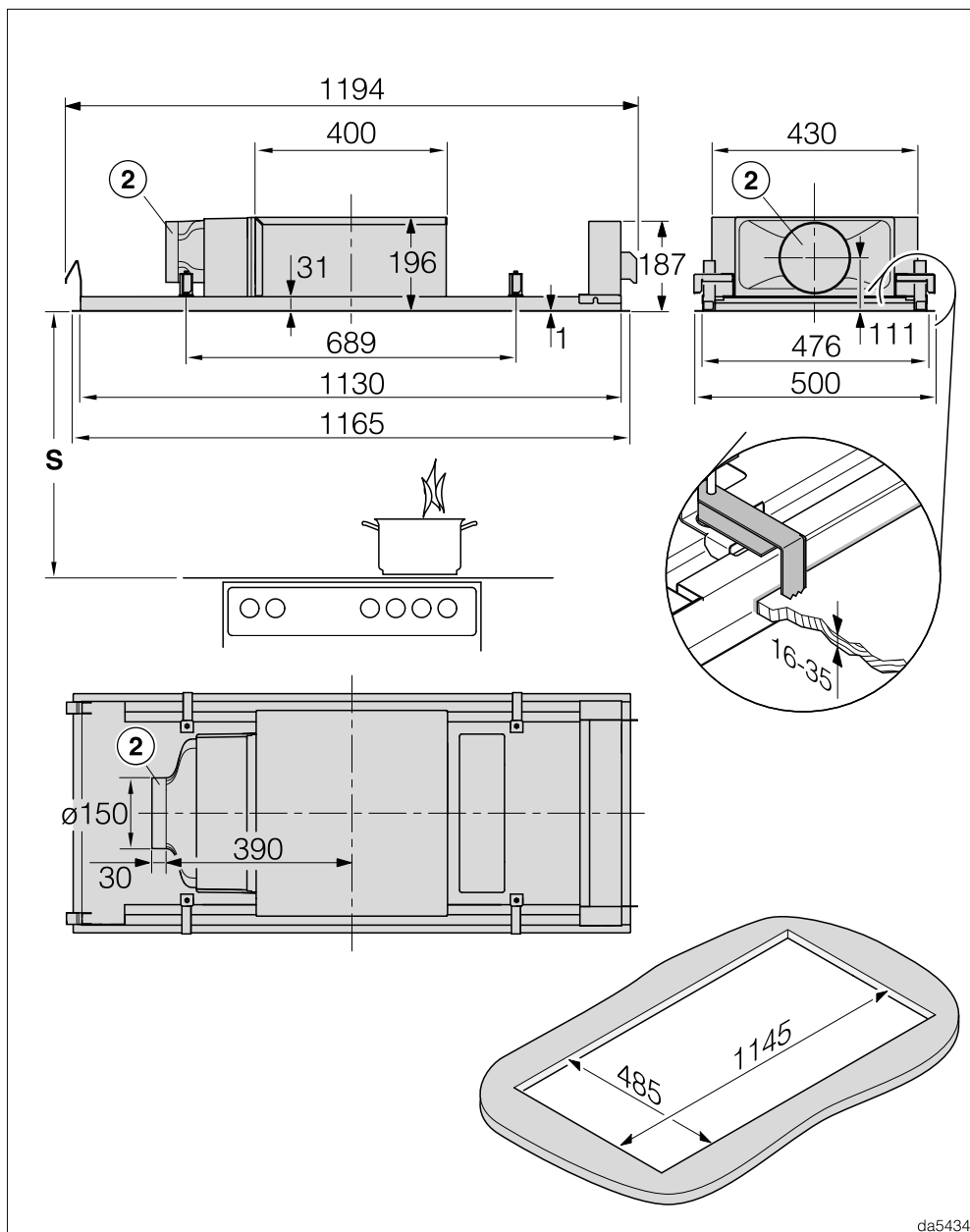

da5434

DAC 2240 v cirkulačním provozu a cirkulačním provozu Plug&Play

- ① přípojka odtahu Ø 150 mm
Přípojka je z výrobního závodu na levé straně.
 - Pokud si přejete, aby přípojka byla vpředu nebo vzadu, můžete při instalaci otočit plášť ventilátoru o 90 stupňů. Abyste plášť mohli otočit, musí být ve stropu k dispozici volný prostor 100 mm před stropním výřezem i za ním.
 - Pokud si přejete, aby přípojka byla na pravé straně, nainstalujte odsavač par otočený o 180 stupňů. Aby se panel přesto otvíral dopředu, musíte přestavět panty panelu.
- ② přípojka Ø 150 mm jako výstup vzduchu v provozu Plug&Play nebo pro připojení vzduchového potrubí při regulovaném cirkulačním provozu
Přípojka je z výrobního závodu na levé straně.
 - Přestavba přípojky dopředu nebo dozadu není možná.
 - Pokud si přejete, aby přípojka byla na pravé straně, nainstalujte odsavač par otočený o 180 stupňů. Aby se panel přesto otvíral dopředu, musíte přestavět panty panelu.

Potřebné kroky instalace jsou popsány v montážním plánu.

Instalace

Vzdálenost mezi varnou zónou a odsávačem par (S)

Při volbě vzdálenosti mezi přístrojem na vaření a spodním okrajem odsávače par dbejte údajů výrobce přístroje na vaření.

Pokud výrobce neuvádí větší vzdálenosti, je nutno dodržet minimálně následující bezpečnostní vzdálenosti.

Respektujte přitom také kapitulu „Bezpečnostní pokyny a varovná upozornění“.

| Přístroj na vaření | vzdálenost S min. |
|--|-------------------|
| elektrická varná deska | 450 mm |
| elektrický gril, fritéza (elektrická) | 650 mm |
| plynová varná deska s více plameny ≤ s celkovým výkonem 12,6 kW, žádný z hořáků > 4,5 kW | 650 mm |
| plynová varná deska s více plameny > s celkovým výkonem 12,6 kW a ≤ 21,6 kW, žádný z hořáků > 4,8 kW | 760 mm |
| plynová varná deska s více plameny > s celkovým výkonem 21,6 kW, nebo některý z hořáků > 4,8 kW | není možné |
| jednoduchá plynová varná deska s výkonem ≤ 6 kW | 650 mm |
| jednoduchá plynová varná deska s výkonem > 6 kW a ≤ 8,1 kW | 760 mm |
| jednoduchá plynová varná deska s výkonem > 8,1 kW | není možné |

Pokyny k instalaci

- Doporučuje se, aby vzdálenost mezi varnou deskou a odsavačem par byla minimálně 700 mm a maximálně 1300 mm.

Uvědomte si, že čím větší je vzdálenost od varné desky, tím hůře jsou zachycovány výpary.

- Pro optimální zachycování výparů musí být odsavač par namontovaný nad varnou deskou ve vystředěné poloze, ne přesazený do stran nebo dozadu.

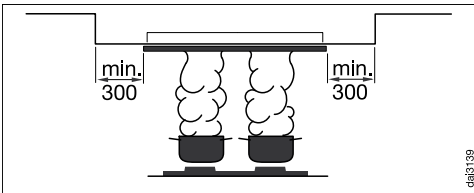

- Pokud je odsavač par montován v šikmém stropu, musí být montážní plocha na všech stranách nejméně o 300 mm větší než odsavač par.
- Varná deska by měla být pokud možno užší než odsavač par. Maximálně by varná deska měla mít stejnou šířku.
- Pro případný servisní zásah musí být odsavač par bez překážek přístupný a demontovatelný. Myslete na to například při rozmístování skříněk, polic, krycích a dekoračních prvků v okolí odsavače par.
- Odsavač par se upevňuje ve výřezu pomocí svorek. K tomu je nutné masivní provedení plochy pro vestavbu, např. ze dřeva. Dbejte na dostatečnou nosnost konstrukce. V oblasti svorek musí být konstrukční díly, jako jsou opěry nebo vedení, vzdáleny minimálně 25 mm od výřezu.
- Pokud přístroj budete instalovat na běžně používaném místě, např. do skříně, horní strana přístroje nesmí být

přístupná. Vestavný prostor ve skříní uzavřete např. přidavnými stěnami a dny.

Provoz Plug&Play

- Vzduch musí mít možnost proudit bez překážek do stropu. Konstrukční díly ve stropu musí mít vzdálenost nejméně 30 cm od vyfukovací přípojky.
- Postarejte se o dostatečné odvětrání oblasti stropu, např. mřížkou na výfuku, mezerami nebo spárami. Celkový průřez otvorů musí činit nejméně 600 cm².
- Součinitel prostupu tepla stropu a sousedních stěn, které přicházejí do styku s ven proudícím vzduchem, nesmí překročit 0,5 W/(m² K).
- Elektronika odsavače par musí být přestavena na provoz Plug&Play, viz kapitola „Uvedení do provozu“, „Aktivace/deaktivace Plug&Play“.

Odtahové potrubí

 Při současném provozu odsávače par a topeniště závislého na vzduchu v místnosti může za jistých okolností hrozit nebezpečí otravy!

Respektujte bezpodmínečně kapitola „Bezpečnostní pokyny a varovná upozornění“.

V případě pochybností si nechte bezpečnost provozu potvrdit příslušným kominickým mistrem.

Jako odtahové potrubí používejte jen hladké trubky nebo ohebné odtahové hadice z nehořlavého materiálu.

Pro dosažení maximálního možného vzduchového výkonu a malých hluků vznikajících prouděním dbejte následujícího:

- Průměr odtahového potrubí nesmí být menší než průřez přípojky odtahu (viz kapitola „Rozměry přístroje“). To platí zvláště při použití plochého odtahového potrubí.
- Odtahové potrubí musí být co nejkratší a nejpřímější.
- Používejte jen kolena s velkými poloměry.
- Odtahové potrubí nesmí být zalomeno nebo stlačeno.
- Všechny spoje musí být pevné a nepropustné.
- Jsou-li v odtahovém potrubí klapky, při zapnutí odsavače par je musíte otevřít.

Každé omezení proudu vzduchu snižuje vzduchový výkon a zvyšuje provozní hluky.

Komín

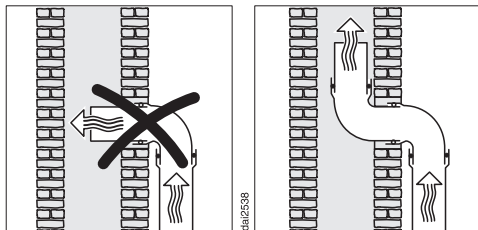

Je-li odtah zaveden do komínu, musí být zaváděcí hrdlo vyústěno ve směru proudění.

Pokud je komín využíván více ventilačními zařízeními, musí být jeho průřez dostatečně velký.

Zpětná klapka

- V odtahovém systému použijte zpětnou klapku.

Zpětná klapka zajišťuje, že při vypnutém odsavači par nedochází k nechtěné výměně vzduchu mezi místností a vnějším prostředím.

Pokud jsou výparu odváděny do volného prostoru, doporučujeme instalaci odtahové roury Miele do zdi nebo střešní průchodky Miele (příslušenství k dokoupení). Jsou v nich zabudovány zpětné klapky.

Pro případ, že Váš odtahový systém není vybavený zpětnou klapkou, je zpětná klapka přiložená k odsavači par.

Zpětná klapka se nasazuje do vyfukovacího hrdla ventilátoru.

Kondenzační voda

Pokud je odtahové potrubí vedeno například chladnými místnostmi nebo půdami, může se v něm v důsledku teplotních rozdílů vytvořit kondenzační voda.

Pro zmenšení teplotních rozdílů odtahové potrubí izolujte.

Pokud je odtahové potrubí instalováno vodorovně, musíte zajistit spád nejméně 1 cm na metr. Spád zabrání případnému zatékání kondenzační vody do odsavače par.

Miele neodpovídá za poruchy funkce nebo škody způsobené nedostatečným odtahovým potrubím.

Tlumič hluku

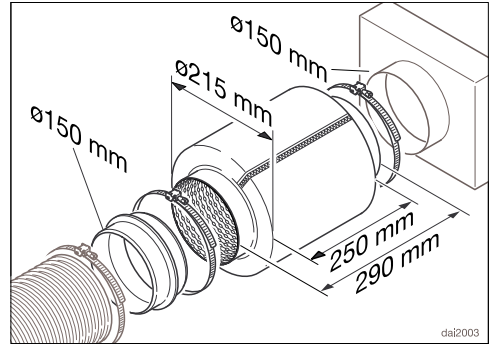

Pro doplňující tlumení hluku lze do odtahového potrubí nasadit tlumič hluku (příslušenství k dokoupení).

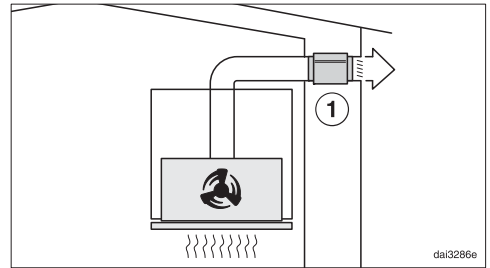

Při odtahovém provozu tlumič hluku tlumí jak hluky ventilátoru směrem ven, tak také venkovní hluky, které pronikají přes odtahové potrubí do kuchyně (např. pouliční hluk). K tomu se tlumič hluku umísťuje co nejbližší před výstup odtahu ①.

Elektrické připojení

Odsavač par je sériově vybavený zástrčkou pro připojení do elektrické zásuvky s ochranným kontaktem.

Pokud zásuvka není volně přístupná nebo je plánováno pevné připojení, tak zajistěte, aby v místě instalace bylo k dispozici zařízení odpojující všechny póly.

 **Nebezpečí požáru v důsledku přehřátí.**

Provoz odsavače par na rozbočovacích vícenásobných elektrických zásuvkách a prodlužovacích kabelech může vést k přetížení kabelů.

Z bezpečnostních důvodů nepoužívejte rozbočovací vícenásobné zásuvky a prodlužovací kabely.

Připojení, instalace a bezpečnostní opatření musí být v souladu s příslušnými normami: ČSN EN 60 335.

Z bezpečnostních důvodů doporučujeme v domovní instalaci příslušné pro elektrické připojení odsavače par použití proudového chrániče (RCD) typu .

Poškozený přívodní síťový kabel smí být nahrazen pouze speciálním kabelem stejného typu (k dostání u servisní služby Miele). Z bezpečnostních důvodů smí výměnu provádět jen kvalifikovaný pracovník nebo servisní služba Miele.

O jmenovitém příkonu a příslušném jištění informuje tento návod k obsluze nebo typový štítek. Srovnajte tyto údaje s parametry elektrické přípojky v místě instalace.

V případě pochybností se zeptejte kvalifikovaného elektrikáře.

Občasný nebo trvalý provoz na soběstačném nebo se sítí nesynchronizovaném zařízení pro napájení energií (jako např. ostrovní sítě, záložní systémy) je možný. Předpokladem provozu

je, aby u zařízení pro napájení energií byly dodrženy specifikace normy EN 50160 nebo srovnatelné. Bezpečnostní opatření stanovená pro domovní instalaci a pro tento výrobek Miele musí být co do své funkce a způsobu práce zajištěna i v ostrovním provozu nebo v provozu nesynchronizovaném se sítí nebo být v instalaci nahrazena rovnocennými opatřeními. Jak je popsáno například v aktuálním vydání VDE-AR-E 2510-2.

Technické údaje

| | |
|--|-----------------|
| Motor ventilátoru | 160 W |
| Osvětlení varných zón | 2 x 7,2 W |
| Celkový jmenovitý příkon | 174,4 W |
| Teplota světla pro osvětlení varných zón | 3 500 K |
| Napětí sítě, frekvence | AC 230 V, 50 Hz |
| Jištění | 10 A |
| Délka přívodního síťového kabelu | 1,35 m |
| Hmotnost | |
| DAC 2940 | 16,6 kg |
| DAC 2240 | 20,4 kg |

WiFi modul

| | |
|--------------------------|------------------|
| kmitočtové pásmo | 2,400–2,4835 GHz |
| maximální vysílaný výkon | < 100 mW |

Příslušenství k dokoupení pro cirkulační provoz

Pachový filtr DKF 35-P, DKF 35-S nebo DKF 40-R (regenerovatelný)

Prohlášení o shodě

Miele tímto prohlašuje, že tento odsávač par odpovídá směrnici 2014/53/EU.

Úplný text prohlášení o shodě EU je k dispozici na následující internetové adrese:

- www.miele.cz
- Servis, vyžádání informací, návody k obsluze na <https://miele.cz/navody> uvedením názvu výrobku nebo výrobního čísla

Pokyny pro srovnávací zkoušky

Energetická účinnost se musí měřit v odtahovém provozu. Odsávač par je z výroby nastavený na cirkulační provoz. Deaktivací počítadla provozních hodin pachového(fých) filtru(ů) se provede přestavení na odtahový provoz (viz "První uvedení do provozu).

Technické údaje

Informační list pro odsávače par pro domácnost

dle nařízení komise v přenesené pravomoci (EU) č. 65/2014 a nařízení č. 66/2014

| MIELE | |
|--|-------------------------|
| Identifikační značka modelu | DAC 2940 Stella |
| Roční spotřeba energie (AEC_{hood}) | 31,7 kWh/rok |
| Třída energetické účinnosti | A++ |
| Index energetické účinnosti (EEl_{hood}) | 36,4 |
| Účinnost proudění tekutin (FDE_{hood}) | 40,6 |
| Třída účinnosti proudění tekutin | |
| A (nejvyšší účinnost) až G (nejnižší účinnost) | A |
| Účinnost osvětlení (LE_{hood}) | 36,5 lx/W |
| Třída účinnosti osvětlení | |
| A (nejvyšší účinnost) až G (nejnižší účinnost) | A |
| Účinnost filtrace tuků | 81,5% |
| Třída účinnosti filtrace tuků | |
| A (nejvyšší účinnost) až G (nejnižší účinnost) | C |
| Naměřený průtok vzduchu v bodě nejvyšší účinnosti | 367,8 m ³ /h |
| Průtok vzduchu (min. rychlost) | 238 m ³ /h |
| Průtok vzduchu (max. rychlost) | 512 m ³ /h |
| Průtok vzduchu (intenzivní nebo zesílený režim) | 689 m ³ /h |
| Maximální průtok vzduchu (Q_{max}) | 689,0 m ³ /h |
| Naměřený tlak vzduchu v bodě nejvyšší účinnosti | 462 Pa |
| Vzduchem šířené akustické emise ve formě akustického výkonu A (min. rychlost) | 43 dB |
| Vzduchem šířené akustické emise ve formě akustického výkonu A (max. rychlost) | 61 dB |
| Vzduchem šířené akustické emise ve formě akustického výkonu A (intenzivní nebo zesílený režim) | 68 dB |
| Naměřený elektrický příkon v bodě nejvyšší účinnosti | 116,2 W |
| Případná spotřeba v pohotovostním režimu (P_s) | 0,26 W |
| Jmenovitý příkon osvětlovacího systému | 14,4 W |
| Průměrné osvětlení varného povrchu osvětlovacím systémem | 525 lx |
| Koeficient zvýšení času | 0,5 |

Informační list pro odsávače par pro domácnost

dle nařízení komise v přenesené pravomoci (EU) č. 65/2014 a nařízení č. 66/2014

| MIELE | |
|--|-------------------------|
| Identifikační značka modelu | DAC 2240 Stella |
| Roční spotřeba energie (AEC_{hood}) | 31,4 kWh/rok |
| Třída energetické účinnosti | A++ |
| Index energetické účinnosti (EEl_{hood}) | 36,5 |
| Účinnost proudění tekutin (FDE_{hood}) | 40,6 |
| Třída účinnosti proudění tekutin | |
| A (nejvyšší účinnost) až G (nejnižší účinnost) | A |
| Účinnost osvětlení (LE_{hood}) | 31,3 lx/W |
| Třída účinnosti osvětlení | |
| A (nejvyšší účinnost) až G (nejnižší účinnost) | A |
| Účinnost filtrace tuků | 80,5% |
| Třída účinnosti filtrace tuků | |
| A (nejvyšší účinnost) až G (nejnižší účinnost) | C |
| Naměřený průtok vzduchu v bodě nejvyšší účinnosti | 361,8 m ³ /h |
| Průtok vzduchu (min. rychlost) | 236 m ³ /h |
| Průtok vzduchu (max. rychlost) | 508 m ³ /h |
| Průtok vzduchu (intenzivní nebo zesílený režim) | 682 m ³ /h |
| Maximální průtok vzduchu (Q_{max}) | 682,0 m ³ /h |
| Naměřený tlak vzduchu v bodě nejvyšší účinnosti | 462 Pa |
| Vzduchem šířené akustické emise ve formě akustického výkonu A (min. rychlost) | 43 dB |
| Vzduchem šířené akustické emise ve formě akustického výkonu A (max. rychlost) | 62 dB |
| Vzduchem šířené akustické emise ve formě akustického výkonu A (intenzivní nebo zesílený režim) | 68 dB |
| Naměřený elektrický příkon v bodě nejvyšší účinnosti | 114,3 W |
| Případná spotřeba v pohotovostním režimu (P_s) | 0,25 W |
| Jmenovitý příkon osvětlovacího systému | 14,4 W |
| Průměrné osvětlení varného povrchu osvětlovacím systémem | 450 lx |
| Koeficient zvýšení času | 0,5 |

Miele spol. s r.o.
Holandská 4, 639 00 Brno
Tel.: 543 553 111-3
Fax: 543 553 119
Servis-tel.: 543 553 741-5
E-mail: info@miele.cz
Internet: www.miele.cz

Servisní služba Miele
příjem servisních zakázek
800 MIELE1
(800 643531)

Miele & Cie. KG
Carl-Miele-Straße 29
33332 Gütersloh
Německo

DAC 2940, DAC 2240

cs-CZ

M.-Nr. 12 614 860 / 00